



design et technologie... et plus encore

FRAIS DE LIVRAISON:
90 EUROS à l'unité
A partir de 2 pièces +2% total facture

Gestion des commandes délai
Greta Ravelli
Export Department | Jolly-Mec Caminetti SpA
export4@jolly-mec.it
Ufficio: +39 0358359269 | Fax: +39 0358359203
Via San Giuseppe, 2 24060 Telgate (BG) Italy

GUIDE TARIF
AVRIL 2022

INDEX

CHOISISSEZ LA SOLUTION QUI RÉPOND A VOS BESOINS

AIR



BOIS/PELLETS

FOGHET EVO ARIA	p.	4
SERIE S FOGHET EVO ARIA	p.	5



PELLETS

GLOBO	p.	6
BRIDGE	p.	10
ARTEA	p.	14
TAKUMI	p.	16
DORY ANGOLO	p.	18
DORY FRONTALE	p.	20
DORY ANGOLO et FRONTALE CONCENTRIQUE	p.	22
AMBRIA 2	p.	24
SYNTHESIS 60	p.	26
SYNTHESIS MODULAR 68 et 80	p.	28



BOIS

AERJOLLY80 EVO	p.	30
UNIVERSALJOLLY EVO 80 QUICK	p.	32
UNIVERSALJOLLY EVO BASIC 4S	p.	34
UNIVERSALJOLLY EVO PLUS 4S	p.	35
EASY BASIC 4S	p.	36
EASY PLUS 4S	p.	37



BOIS/PELLETS

FOGHET EVO IDRO	p.	38
SERIE S FOGHET EVO IDRO	p.	39



PELLETS

DUKA	p.	40
BRERA MAIOLICA	p.	42
BRERA ACCIAIO	p.	44
I-DEA ANGOLO IDRO	p.	46
I-DEA FRONTALE IDRO	p.	48
I-DEA QUADRA IDRO	p.	50
SYNTHESIS MODULAR IDRO	p.	52
J20 - J25	p.	54
J30 - J35	p.	55



BOIS

TERMOJOLLY 80 EVO	P.	56
-------------------	----	----

HABILLAGES	p.	58
ACCESSOIRES	p.	62
ANNEXES	p.	64
DONNEES TECHNIQUES	p.	66
DESSINS TECHNIQUES	p.	74
CONDITIONS GÉNÉRALES DE VENTE	p.	100

FOGHET EVO ARIA



BOIS/PELLETS



AIR



11 - 12 kW

A+



Choix du chauffage:
En mode naturel, par rayonnement,
à air forcé avec ventilation.
En mode bois ou en mode pellet

Version Cheminée.
Canalisable.



CARACTÉRISTIQUES ET FOURNIS DE SÉRIE:

- Chambre de combustion en FIRELECTOR + fond en réfractaire HD
- Capteur porte ouverte
- Capteur niveau pellet
- Récupérateur AIRSCREW SYSTEM
- Tiroir à cendres amovible
- Panneau de commande tactile filaire
- Humidificateur et son système de remplissage
- Porte double vitrage
- Ventilateur 410 m³/h
- Brûleur pellet avec chargement par le bas
- Passage automatique bois-pellet

EN OPTION:

- WIFI pour gestion à distance

CERTIFICATIONS:



15a B-VG



BOIS

EN 13229

PELLETS

EN14785

FOGHET EVO ARIA - 11 - 12 kW			
Modèle	Code	Description	Prix €
FOGHET EVO ARIA 11-12 kW	FOG/EVO/PEL/ARIA/4	Version cheminée	7.690,00

OPTIONS FOGHET EVO ARIA et SERIE S FOGHET EVO ARIA - 11 - 12 kW

	SONDA/6	Sonde murale de température ambiante avec boîtier	25,00		RIC/TERM/AMB/RX	Récepteur thermostat via radio	85,00
	TERM/AMB/TX	Thermostat d'ambiance via radio (à commander avec le récepteur RIC/TERM/AMB/RX)	105,00			Pour porte escamotable pour placoplâtre voir p. 62	

SERIE S FOGHET EVO ARIA



BOIS/PELLETS



AIR



11 - 12 kW

A+



Version poêle.
Canalisable.



GRÈS IVOIRE



GRÈS ROUILLE



PIERRE OLLAIRE



VERRE
REFLEX BRONZE



CERTIFICATIONS:



15a B-VG



BOIS

EN 13240

PELLETS

EN14785

SERIE S FOGHET EVO ARIA - VERSION NON CANALISABLE

Modèle	Code	Description	Prix €
SERIE S FOGHET EVO ARIA 11-12 kW	FOG/EVO/PEL/ARIA/4/R	Version poêle. Non Canalisable.	8.640,00

SERIE S FOGHET EVO ARIA - VERSION CANALISABLE

Modèle	Code	Description	Prix €
SERIE S FOGHET EVO ARIA 11-12 kW	FOG/EVO/PEL/AR/4/R/C	Version poêle. Canalisable.	8.840,00

COULEURS

SERIE S FOGHET EVO ARIA - 11 - 12 kW

	Code	Description	Prix €
	SET/RFE10/1	Panneau frontal Grès Rouille	320,00
	SET/RFE10/2	Panneau frontal Grès Ivoire	320,00
	SET/RFE10/3	Panneau frontal Pierre Ollaïre	320,00
	SET/RFE10/9	Panneau frontal Reflex Bronze	380,00

OPTIONS FOGHET EVO ARIA et SERIE S FOGHET EVO ARIA - 11 - 12 kW

	WIFI/REMOTE/2	WIFI pour gestion à distance	225,00				
		Pour les accessoires de canalisation air Ø 100, voir p. 62					

GLOBO 6 kW



6 kW

A+



Élégant et raffiné.

Vous pourrez choisir votre finition préférée selon votre ambiance et votre style: en acier blanc crème, noir, bordeaux ou pierre ollaire sablée.

CARACTÉRISTIQUES ET FOURNIS DE SÉRIE:

- Sortie arrière simple paroi ou concentrique
- Sortie supérieure simple paroi ou concentrique
- Radiocommande RF avec sonde de température intégrée et écran rétro illuminé
- 5 niveaux de fonctionnement + fonction SILENT
- WIFI intégré pour gestion à distance
- Humidificateur et son système de remplissage
- Résistance quartz, creuset en fonte, chambre de combustion FIRELECTOR, porte double vitre

EN OPTION:

- 1 ou 2 kits canalisation d'air chaud

SORTIE FUMÉES POSTÉRIEURE		GLOBO - 6 kW		
	Couleurs	Code	Description	Prix €
		GLOBO/1/6KW/1	SORTIE FUMÉES POSTÉRIEURE - Habillage Acier Blanc Crème	3.680,00
		GLOBO/1/6KW/2	SORTIE FUMÉES POSTÉRIEURE - Habillage Acier Noir	3.680,00
		GLOBO/1/6KW/3	SORTIE FUMÉES POSTÉRIEURE - Habillage Acier Bordeaux	3.680,00
		GLOBO/1/6KW/4	SORTIE FUMÉES POSTÉRIEURE - Habillage Pierre Ollaire	3.890,00

SORTIE FUMÉES SUPÉRIEURE SIMPLE PAROI		GLOBO - 6 kW		
	Couleurs	Code	Description	Prix €
		GLOBO/1/6KW/UP/1	SORTIE FUMÉES SUPÉRIEURE SIMPLE PAROI - Habillage Acier Blanc Crème	3.920,00
		GLOBO/1/6KW/UP/2	SORTIE FUMÉES SUPÉRIEURE SIMPLE PAROI - Habillage Acier Noir	3.920,00
		GLOBO/1/6KW/UP/3	SORTIE FUMÉES SUPÉRIEURE SIMPLE PAROI - Habillage Acier Bordeaux	3.920,00
		GLOBO/1/6KW/UP/4	SORTIE FUMÉES SUPÉRIEURE SIMPLE PAROI - Habillage Pierre Ollaire	4.130,00

SORTIE FUMÉES SUPÉRIEURE CONCENTRIQUE		GLOBO - 6 kW		
	Couleurs	Code	Description	Prix €
		GLOBO/1/6KW/C/1	SORTIE FUMÉES SUPÉRIEURE CONCENTRIQUE - Habillage Acier Blanc Crème	4.030,00
		GLOBO/1/6KW/C/2	SORTIE FUMÉES SUPÉRIEURE CONCENTRIQUE - Habillage Acier Noir	4.030,00
		GLOBO/1/6KW/C/3	SORTIE FUMÉES SUPÉRIEURE CONCENTRIQUE - Habillage Acier Bordeaux	4.030,00
		GLOBO/1/6KW/C/4	SORTIE FUMÉES SUPÉRIEURE CONCENTRIQUE - Habillage Pierre Ollaire	4.240,00



PELLETS



AIR

ACIER
NOIRACIER
BLANC CRÈMEACIER
BORDEAUX

PIERRE OLLAIRE

CERTIFICATIONS:

EN14785



15a B-VG







DTA



CE



OPTIONS GLOBO - 6 kW

	KIT/PEDANA/5V	Plaque de sol en verre Ø 750 mm	205,00
	KIT/PEDANA/5N	Plaque de sol en métal peint couleur noire Ø 750 mm	115,00
	KIT/CAN/8	Kit de canalisation Droite ventilateur 170m³/h avec sonde et raccord	210,00
	KIT/CAN/8/ADD	Kit canalisation gauche supplémentaire avec ventilateur 170 m³/h, sonde et raccord. Il ne peut pas être installé sans le KIT/CAN/8. Il ne peut être installé qu'avec le poêle sortie fumées postérieure.	210,00
	SONDA/6	Sonde murale de température ambiante avec boîtier	25,00
	KIT/ARIA/ESTERNA/80	Kit prise d'air externe Ø 80 mm	140,00
		Pour les accessoires de canalisation air, voir p. 62	

GLOBO 8 kW, 10 kW



8 kW

10 kW

A+



Elégant et raffiné.

Vous pourrez choisir votre finition préférée selon votre ambiance et votre style: en acier blanc crème, noir, bordeaux ou pierre ollaire sablée.

CARACTÉRISTIQUES ET FOURNIS DE SÉRIE:

- Sortie arrière simple paroi ou concentrique
- Sortie supérieure simple paroi ou concentrique
- Radiocommande RF avec sonde de température intégrée et écran rétro illuminé
- 5 niveaux de fonctionnement + fonction SILENT
- WIFI intégré pour gestion à distance
- Humidificateur et son système de remplissage
- Résistance quartz, creuset en fonte, chambre de combustion FIRELECTOR, porte double vitre

EN OPTION:

- 1 ou 2 kits canalisation d'air chaud

SORTIE FUMÉES POSTÉRIEURE		GLOBO - 8 kW		
	Couleurs	Code	Description	Prix €
		GLOBO/1/8KW/1	SORTIE FUMÉES POSTÉRIEURE - Habillage Acier Blanc Crème	3.780,00
		GLOBO/1/8KW/2	SORTIE FUMÉES POSTÉRIEURE - Habillage Acier Noir	3.780,00
		GLOBO/1/8KW/3	SORTIE FUMÉES POSTÉRIEURE - Habillage Acier Bordeaux	3.780,00
		GLOBO/1/8KW/4	SORTIE FUMÉES POSTÉRIEURE - Habillage Pierre Ollaire	3.990,00

SORTIE FUMÉES SUPÉRIEURE SIMPLE PAROI		GLOBO - 8 kW		
	Couleurs	Code	Description	Prix €
		GLOBO/1/8KW/UP/1	SORTIE FUMÉES SUPÉRIEURE SIMPLE PAROI - Habillage Acier Blanc Crème	4.030,00
		GLOBO/1/8KW/UP/2	SORTIE FUMÉES SUPÉRIEURE SIMPLE PAROI - Habillage Acier Noir	4.030,00
		GLOBO/1/8KW/UP/3	SORTIE FUMÉES SUPÉRIEURE SIMPLE PAROI - Habillage Acier Bordeaux	4.030,00
		GLOBO/1/8KW/UP/4	SORTIE FUMÉES SUPÉRIEURE SIMPLE PAROI - Habillage Pierre Ollaire	4.240,00

SORTIE FUMÉES SUPÉRIEURE CONCENTRIQUE		GLOBO - 8 kW		
	Couleurs	Code	Description	Prix €
		GLOBO/1/8KW/C/1	SORTIE FUMÉES SUPÉRIEURE CONCENTRIQUE - Habillage Acier Blanc Crème	4.130,00
		GLOBO/1/8KW/C/2	SORTIE FUMÉES SUPÉRIEURE CONCENTRIQUE - Habillage Acier Noir	4.130,00
		GLOBO/1/8KW/C/3	SORTIE FUMÉES SUPÉRIEURE CONCENTRIQUE - Habillage Acier Bordeaux	4.130,00
		GLOBO/1/8KW/C/4	SORTIE FUMÉES SUPÉRIEURE CONCENTRIQUE - Habillage Pierre Ollaire	4.340,00

OPTIONS GLOBO - 8 kW et GLOBO - 10 kW

	KIT/PEDANA/5V	Plaque de sol en verre Ø 750 mm	205,00		KIT/CAN/8	Kit de canalisation Droite ventilateur 170m³/h avec sonde et raccord	210,00
	KIT/PEDANA/5N	Plaque de sol en métal peint couleur noire Ø 750 mm	115,00		KIT/CAN/8/ADD	Kit canalisation gauche supplémentaire avec ventilateur 170 m³/h, sonde et raccord. Il ne peut pas être installé sans le KIT/CAN/8. Il ne peut être installé qu'avec le poêle sortie fumées postérieure.	210,00



PELLETS



AIR

ACIER
NOIRACIER
BLANC CRÈMEACIER
BORDEAUX

PIERRE OLLAÏRE

CERTIFICATIONS:

EN14785



15a B-VG



SORTIE FUMÉES POSTÉRIEURE		GLOBO - 10 kW		
	Couleurs	Code	Description	Prix €
		GLOBO/1/10KW/1	SORTIE FUMÉES POSTÉRIEURE - Habillage Acier Blanc Crème	3.890,00
		GLOBO/1/10KW/2	SORTIE FUMÉES POSTÉRIEURE - Habillage Acier Noir	3.890,00
		GLOBO/1/10KW/3	SORTIE FUMÉES POSTÉRIEURE - Habillage Acier Bordeaux	3.890,00
		GLOBO/1/10KW/4	SORTIE FUMÉES POSTÉRIEURE - Habillage Pierre Ollaïre	4.100,00

SORTIE FUMÉES SUPÉRIEURE SIMPLE PAROI		GLOBO - 10 kW		
	Couleurs	Code	Description	Prix €
		GLOBO/1/10KW/UP/1	SORTIE FUMÉES SUPÉRIEURE SIMPLE PAROI - Habillage Acier Blanc Crème	4.130,00
		GLOBO/1/10KW/UP/2	SORTIE FUMÉES SUPÉRIEURE SIMPLE PAROI - Habillage Acier Noir	4.130,00
		GLOBO/1/10KW/UP/3	SORTIE FUMÉES SUPÉRIEURE SIMPLE PAROI - Habillage Acier Bordeaux	4.130,00
		GLOBO/1/10KW/UP/4	SORTIE FUMÉES SUPÉRIEURE SIMPLE PAROI - Habillage Pierre Ollaïre	4.340,00

SORTIE FUMÉES SUPÉRIEURE CONCENTRIQUE		GLOBO - 10 kW		
	Couleurs	Code	Description	Prix €
		GLOBO/1/10KW/C/1	SORTIE FUMÉES SUPÉRIEURE CONCENTRIQUE - Habillage Acier Blanc Crème	4.240,00
		GLOBO/1/10KW/C/2	SORTIE FUMÉES SUPÉRIEURE CONCENTRIQUE - Habillage Acier Noir	4.240,00
		GLOBO/1/10KW/C/3	SORTIE FUMÉES SUPÉRIEURE CONCENTRIQUE - Habillage Acier Bordeaux	4.240,00
		GLOBO/1/10KW/C/4	SORTIE FUMÉES SUPÉRIEURE CONCENTRIQUE - Habillage Pierre Ollaïre	4.450,00

OPTIONS GLOBO - 8 kW et GLOBO - 10 kW

	SONDA/6	Sonde murale de température ambiante avec boîtier	25,00				Pour les accessoires de canalisation air, voir p. 62
	KIT/ARIA/ESTERNA/80	Kit prise d'air externe Ø 80 mm	140,00				

BRIDGE 6 kW



6 kW

A+



Une ligne épurée et de caractère.
BRIDGE est un poêle à pellet au design recherché.

Vous pourrez choisir entre des finitions modernes et soignées comme l'acier dans les coloris blanc crème, noir ou bordeaux ou la pierre ollaire sablée.

CARACTÉRISTIQUES ET FOURNIS DE SÉRIE:

- Sortie arrière simple paroi ou concentrique
- Sortie supérieure simple paroi
- Radiocommande RF avec sonde de température intégrée et écran rétro illuminé
- 5 niveaux de fonctionnement + fonction SILENT
- Résistance quartz, creuset en fonte, chambre de combustion FIRELECTOR, double porte et gant pour prise poignée
- WIFI pour gestion à distance

EN OPTION:

- Humidificateur et son système de remplissage

SORTIE FUMÉES POSTÉRIEURE		BRIDGE - 6 kW		
	Couleurs	Code	Description	Prix €
		BRIDGE/1/6KW/1	SORTIE FUMÉES POSTÉRIEURE - Habillage Acier et céramique Blanc Crème	3.230,00
		BRIDGE/1/6KW/2	SORTIE FUMÉES POSTÉRIEURE - Habillage Acier et céramique Noir	3.230,00
		BRIDGE/1/6KW/3	SORTIE FUMÉES POSTÉRIEURE - Habillage Acier et céramique Bordeaux	3.230,00
		BRIDGE/1/6KW/4	SORTIE FUMÉES POSTÉRIEURE - Habillage Pierre Ollaire	3.440,00

SORTIE FUMÉES SUPÉRIEURE SIMPLE PAROI		BRIDGE - 6 kW		
	Couleurs	Code	Description	Prix €
		BRIDGE/1/6KW/UP/1	SORTIE FUMÉES SUPÉRIEURE SIMPLE PAROI - Habillage Acier et céramique Blanc Crème	3.470,00
		BRIDGE/1/6KW/UP/2	SORTIE FUMÉES SUPÉRIEURE SIMPLE PAROI - Habillage Acier et céramique Noir	3.470,00
		BRIDGE/1/6KW/UP/3	SORTIE FUMÉES SUPÉRIEURE SIMPLE PAROI - Habillage Acier et céramique Bordeaux	3.470,00
		BRIDGE/1/6KW/UP/4	SORTIE FUMÉES SUPÉRIEURE SIMPLE PAROI - Habillage Pierre Ollaire	3.680,00



PELLETS



AIR



CÔTÉS ACIER ET
TOP CÉRAMIQUE
NOIR



CÔTÉS ACIER ET
TOP CÉRAMIQUE
BLANC CRÈME



CÔTÉS ACIER ET
TOP CÉRAMIQUE
BORDEAUX



CÔTÉS ET TOP
PIERRE OLLAIRE

CERTIFICATIONS:

EN14785







DTA



CE



OPTIONS BRIDGE - 6 kW

	KIT/PEDANA/1V	Plaque de sol en verre 710x880 mm	205,00
	KIT/PEDANA/1N	Plaque de sol en métal peint couleur noire 710x880 mm	115,00
	SONDA/6	Sonde murale de température ambiante avec boîtier	25,00
	KIT/UMID/5*	humidificateur avec son système de remplissage	75,00
	KIT/ARIA/ESTERNA/80	Kit prise d'air externe Ø 80 mm	140,00

* jusqu'à épuisement des stocks.

BRIDGE 8 kW, 10 kW



8 kW

10 kW

A+



Une ligne épurée et de caractère.
BRIDGE est un poêle à pellet au design recherché.

Vous pourrez choisir entre des finitions modernes et soignées comme l'acier dans les coloris blanc crème, noir, bordeaux ou la pierre ollaire sablée.

CARACTÉRISTIQUES ET FOURNIS DE SÉRIE:

- Sortie arrière simple paroi ou concentrique
- Sortie supérieure simple paroi ou concentrique
- Radiocommande RF avec sonde de température intégrée et écran rétro illuminé
- 5 niveaux de fonctionnement + fonction SILENT
- Résistance quartz, creuset en fonte, chambre de combustion FIRELECTOR, double porte et gant pour prise poignée 2 vitres pour le 8 et 10 kW
- WIFI pour gestion à distance

EN OPTION:

- Humidificateur et son système de remplissage
- 1 ou 2 kits canalisation d'air chaud

SORTIE FUMÉES POSTÉRIEURE		BRIDGE - 8 kW		
	Couleurs	Code	Description	Prix €
		BRIDGE/1/8KW/1	SORTIE FUMÉES POSTÉRIEURE - Habillage Acier et céramique Blanc Crème	3.380,00
		BRIDGE/1/8KW/2	SORTIE FUMÉES POSTÉRIEURE - Habillage Acier et céramique Noir	3.380,00
		BRIDGE/1/8KW/3	SORTIE FUMÉES POSTÉRIEURE - Habillage Acier et céramique Bordeaux	3.380,00
		BRIDGE/1/8KW/4	SORTIE FUMÉES POSTÉRIEURE - Habillage Pierre Ollaire	3.600,00

SORTIE FUMÉES SUPÉRIEURE SIMPLE PAROI		BRIDGE - 8 kW		
	Couleurs	Code	Description	Prix €
		BRIDGE/1/8KW/UP/1	SORTIE FUMÉES SUPÉRIEURE SIMPLE PAROI - Habillage Acier et céramique Blanc Crème	3.620,00
		BRIDGE/1/8KW/UP/2	SORTIE FUMÉES SUPÉRIEURE SIMPLE PAROI - Habillage Acier et céramique Noir	3.620,00
		BRIDGE/1/8KW/UP/3	SORTIE FUMÉES SUPÉRIEURE SIMPLE PAROI - Habillage Acier et céramique Bordeaux	3.620,00
		BRIDGE/1/8KW/UP/4	SORTIE FUMÉES SUPÉRIEURE SIMPLE PAROI - Habillage Pierre Ollaire	3.840,00

SORTIE FUMÉES SUPÉRIEURE CONCENTRIQUE		BRIDGE - 8 kW		
	Couleurs	Code	Description	Prix €
		BRIDGE/1/8KW/C/1	SORTIE FUMÉES SUPÉRIEURE CONCENTRIQUE - Habillage Acier et céramique Blanc Crème	3.720,00
		BRIDGE/1/8KW/C/2	SORTIE FUMÉES SUPÉRIEURE CONCENTRIQUE - Habillage Acier et céramique Noir	3.720,00
		BRIDGE/1/8KW/C/3	SORTIE FUMÉES SUPÉRIEURE CONCENTRIQUE - Habillage Acier et céramique Bordeaux	3.720,00
		BRIDGE/1/8KW/C/4	SORTIE FUMÉES SUPÉRIEURE CONCENTRIQUE - Habillage Pierre Ollaire	3.940,00

OPTIONS BRIDGE - 8 kW et BRIDGE - 10 kW

	KIT/PEDANA/1V	Plaque de sol en verre 710x880 mm	205,00		KIT/CAN/8	Kit de canalisation Droite ventilateur 170m³/h avec sonde et raccord	210,00
	KIT/PEDANA/1N	Plaque de sol en métal peint couleur noire 710x880 mm	115,00		KIT/CAN/8/ADD	Kit canalisation gauche supplémentaire avec ventilateur 170 m³/h, sonde et raccord. Il ne peut pas être installé sans le KIT/CAN/8. Il ne peut être installé qu'avec le poêle sortie fumées postérieure.	210,00



PELLETS



AIR

CÔTÉS ACIER ET
TOP CÉRAMIQUE
NOIRCÔTÉS ACIER ET
TOP CÉRAMIQUE
BLANC CRÈMECÔTÉS ACIER ET
TOP CÉRAMIQUE
BORDEAUXCÔTÉS ET TOP
PIERRE OLLAIRE

CERTIFICATIONS:

EN14785



DTA



CE

BRIDGE 10 kW

15a B-VG



SORTIE FUMÉES POSTÉRIEURE		BRIDGE - 10 kW		
	Couleurs	Code	Description	Prix €
		BRIDGE/1/10KW/1	SORTIE FUMÉES POSTÉRIEURE - Habillage Acier et céramique Blanc Crème	3.470,00
		BRIDGE/1/10KW/2	SORTIE FUMÉES POSTÉRIEURE - Habillage Acier et céramique Noir	3.470,00
		BRIDGE/1/10KW/3	SORTIE FUMÉES POSTÉRIEURE - Habillage Acier et céramique Bordeaux	3.470,00
		BRIDGE/1/10KW/4	SORTIE FUMÉES POSTÉRIEURE - Habillage Pierre Ollaïre	3.690,00

SORTIE FUMÉES SUPÉRIEURE SIMPLE PAROI		BRIDGE - 10 kW		
	Couleurs	Code	Description	Prix €
		BRIDGE/1/10KW/UP/1	SORTIE FUMÉES SUPÉRIEURE SIMPLE PAROI - Habillage Acier et céramique Blanc Crème	3.710,00
		BRIDGE/1/10KW/UP/2	SORTIE FUMÉES SUPÉRIEURE SIMPLE PAROI - Habillage Acier et céramique Noir	3.710,00
		BRIDGE/1/10KW/UP/3	SORTIE FUMÉES SUPÉRIEURE SIMPLE PAROI - Habillage Acier et céramique Bordeaux	3.710,00
		BRIDGE/1/10KW/UP/4	SORTIE FUMÉES SUPÉRIEURE SIMPLE PAROI - Habillage Pierre Ollaïre	3.930,00

SORTIE FUMÉES SUPÉRIEURE CONCENTRIQUE		BRIDGE - 10 kW		
	Couleurs	Code	Description	Prix €
		BRIDGE/1/10KW/C/1	SORTIE FUMÉES SUPÉRIEURE CONCENTRIQUE - Habillage Acier et céramique Blanc Crème	3.820,00
		BRIDGE/1/10KW/C/2	SORTIE FUMÉES SUPÉRIEURE CONCENTRIQUE - Habillage Acier et céramique Noir	3.820,00
		BRIDGE/1/10KW/C/3	SORTIE FUMÉES SUPÉRIEURE CONCENTRIQUE - Habillage Acier et céramique Bordeaux	3.820,00
		BRIDGE/1/10KW/C/4	SORTIE FUMÉES SUPÉRIEURE CONCENTRIQUE - Habillage Pierre Ollaïre	4.040,00

OPTIONS BRIDGE - 8 kW et BRIDGE - 10 kW

	SONDA/6	Sonde murale de température ambiante avec boîtier	25,00		KIT/ARIA/ESTERNA/80	Kit prise d'air externe Ø 80 mm	140,00
	KIT/UMID/6	humidificateur avec son système de remplissage	75,00			Pour les accessoires de canalisation air, voir p. 62	

ARTEA



10 kW

A+



ARTEA confère à l'habitation toute la beauté et l'émotion du poêle en faïence avec le confort et la commodité du pellet.

Avec ARTEA il est possible de chauffer toute la maison en canalisant l'air dans les différentes pièces pour une chaleur homogène.

CARACTÉRISTIQUES ET FOURNIS DE SÉRIE:

- Sortie arrière simple paroi
- Radiocommande RF avec sonde de température intégrée et écran rétro illuminé
- Porte en verre vitrocéramique
- Chambre de combustion FIRELECTOR
- 5 niveaux de fonctionnement + fonction SILENT
- Résistance quartz

EN OPTION:

- Kit sortie supérieure des fumées simple paroi
- WIFI pour gestion à distance
- 1 ou 2 kits canalisation d'air chaud

ARTEA - 10 kW				
Modèle	Couleurs	Code	Description	Prix €
ARTEA 10 kW		ARTEA/10KW/1*	Céramique Blanc Crème	5.400,00

* Produit disponible jusqu'à épuisement des stocks.



PELLETS



AIR



CÉRAMIQUE
BLANC

CERTIFICATIONS:

EN14785



OPTIONS ARTEA - 10 kW

	KIT/FUMI/8*	Kit de sortie supérieure des fumées à un seul tuyau comprenant: raccord en T avec bouchon de fermeture	165,00
	KIT/CAN/8	kit canalisation droite avec ventilateur 170 m³/h, sonde et raccord Ø 80	210,00
	KIT/CAN/8/ADD	Kit canalisation gauche supplémentaire avec ventilateur 170 m³/h, sonde et raccord. Il ne peut pas être installé sans le KIT/CAN/8. Il ne peut être installé qu'avec le poêle sortie fumées postérieure.	210,00
	WIFI/REMOTE/2	WIFI pour gestion à distance	225,00
	KIT/ARIA/ESTERNA/80	Kit prise d'air externe Ø 80 mm	140,00
		Pour les accessoires de canalisation air, voir p. 62	

* Produit disponible jusqu'à épuisement des stocks.

TAKUMI



12 kW

14 kW

A⁺



Puissance, performance et majesté des lignes. TAKUMI présente une multitude d'atouts.
Disponible en 2 puissances, 12 et 14 kW, TAKUMI répond à la demande de puissance dans les grands volumes.

Une ligne unique et compacte (seulement 45 cm de profondeur).
TAKUMI peut diffuser de l'air chaud dans d'autres pièces, par les canalisations en option.

CARACTÉRISTIQUES ET FOURNIS DE SÉRIE:

- Sortie arrière simple paroi ou concentrique
- Sortie supérieure simple paroi ou concentrique
- Radiocommande RF avec sonde de température intégrée et écran rétro illuminé
- 5 niveaux de fonctionnement + fonction SILENT + fonction AUTO
- Résistance quartz, creuset en fonte, chambre de combustion FIRELECTOR, porte double vitre
- WIFI pour gestion à distance

EN OPTION:

- 1 ou 2 kits canalisation d'air chaud pour mod. BASE
- 1 ou 2 kits canalisation d'air chaud pour mod. PLUS

SORTIE FUMÉES POSTÉRIEURE	TAKUMI - 12 kW			
	Couleurs	Code	Description	Prix €
		TAKUMI/12KW/1	SORTIE FUMÉES POSTÉRIEURE - Habillage Acier et céramique Blanc Crème	4.220,00
		TAKUMI/12KW/2	SORTIE FUMÉES POSTÉRIEURE - Habillage Acier et céramique Noir	4.220,00
		TAKUMI/12KW/4	SORTIE FUMÉES POSTÉRIEURE - Habillage Pierre Ollaire	4.480,00

SORTIE FUMÉES SUPÉRIEURE SIMPLE PAROI	TAKUMI - 12 kW			
	Couleurs	Code	Description	Prix €
		TAKUMI/12KW/UP/1	SORTIE FUMÉES SUPÉRIEURE SIMPLE PAROI - Habillage Acier et céramique Blanc Crème	4.380,00
		TAKUMI/12KW/UP/2	SORTIE FUMÉES SUPÉRIEURE SIMPLE PAROI - Habillage Acier et céramique Noir	4.380,00
		TAKUMI/12KW/UP/4	SORTIE FUMÉES SUPÉRIEURE SIMPLE PAROI - Habillage Pierre Ollaire	4.640,00

SORTIE FUMÉES SUPÉRIEURE CONCENTRIQUE	TAKUMI - 12 kW			
	Couleurs	Code	Description	Prix €
		TAKUMI/12KW/C/1	SORTIE FUMÉES SUPÉRIEURE CONCENTRIQUE - Habillage Acier et céramique Blanc Crème	4.540,00
		TAKUMI/12KW/C/2	SORTIE FUMÉES SUPÉRIEURE CONCENTRIQUE - Habillage Acier et céramique Noir	4.540,00
		TAKUMI/12KW/C/4	SORTIE FUMÉES SUPÉRIEURE CONCENTRIQUE - Habillage Pierre Ollaire	4.800,00

OPTIONS TAKUMI - 12 kW et TAKUMI - 14 kW

	KIT/CAN/12/BASE	Canalisation BASE avec raccords Ø 80 et colliers	26,00		KIT/ARIA/ESTERNA/80	Kit prise d'air externe Ø 80 mm	140,00
	KIT/CAN/12/PLUS	Canalisation PLUS avec ventilateur 170 m³/h raccords Ø 80 colliers, et plaque de support	155,00		KIT/PEDANA/4N	Plaque de sol verni couleur noir 1100x530 mm	115,00
					KIT/PEDANA/4V	Plaque de sol en verre 1100x530 mm	205,00



PELLETS



AIR

CÔTÉS ACIER ET
TOP CÉRAMIQUE
BLANC CRÈMECÔTÉS ACIER ET
TOP CÉRAMIQUE
NOIRCÔTÉS ET TOP
PIERRE OLLAIRE

CERTIFICATIONS:

EN14785



DTA



CE



SORTIE FUMÉES POSTÉRIEURE		TAKUMI - 14 kW		
	Couleurs	Code	Description	Prix €
		TAKUMI/14KW/1	SORTIE FUMÉES POSTÉRIEURE - Habillage Acier et céramique Blanc Crème	4.430,00
		TAKUMI/14KW/2	SORTIE FUMÉES POSTÉRIEURE - Habillage Acier et céramique Noir	4.430,00
		TAKUMI/14KW/4	SORTIE FUMÉES POSTÉRIEURE - Habillage Pierre Ollaïre	4.690,00

SORTIE FUMÉES SUPÉRIEURE SIMPLE PAROI		TAKUMI - 14 kW		
	Couleurs	Code	Description	Prix €
		TAKUMI/14KW/UP/1	SORTIE FUMÉES SUPÉRIEURE SIMPLE PAROI - Habillage Acier et céramique Blanc Crème	4.590,00
		TAKUMI/14KW/UP/2	SORTIE FUMÉES SUPÉRIEURE SIMPLE PAROI - Habillage Acier et céramique Noir	4.590,00
		TAKUMI/14KW/UP/4	SORTIE FUMÉES SUPÉRIEURE SIMPLE PAROI - Habillage Pierre Ollaïre	4.850,00

SORTIE FUMÉES SUPÉRIEURE CONCENTRIQUE		TAKUMI - 14 kW		
	Couleurs	Code	Description	Prix €
		TAKUMI/14KW/C/1	SORTIE FUMÉES SUPÉRIEURE CONCENTRIQUE - Habillage Acier et céramique Blanc Crème	4.750,00
		TAKUMI/14KW/C/2	SORTIE FUMÉES SUPÉRIEURE CONCENTRIQUE - Habillage Acier et céramique Noir	4.750,00
		TAKUMI/14KW/C/4	SORTIE FUMÉES SUPÉRIEURE CONCENTRIQUE - Habillage Pierre Ollaïre	5.010,00

OPTIONS TAKUMI - 12 kW et TAKUMI - 14 kW

		<p>Pour les accessoires de canalisation air, voir p. 62</p>					

DORY ANGOLO



9 kW

A+



DORY ANGOLO avec sa faible profondeur de seulement 27 cm se prête tout particulièrement à se placer où que ce soit. Le style moderne, et le design recherché sont complétés par l'élégance de la vitre d'angle qui confère une ample vision de la flamme.

Vous pourrez choisir le profilé et le panneau frontal en différentes couleurs.

CARACTÉRISTIQUES ET FOURNIS DE SÉRIE:

- Sortie arrière simple paroi ou concentrique
- Sortie supérieure simple paroi
- Radiocommande RF avec sonde de température intégrée et écran rétro illuminé
- 5 Niveaux de fonctionnement + fonction SILENT
- WIFI pour gestion à distance
- Humidificateur et son système de remplissage
- Résistance quartz, creuset en fonte, chambre de combustion FIRELECTOR

EN OPTION:

- Kit canalisation avec ventilateur 170 m³/h, sonde et raccord Ø 80

SORTIE FUMÉES POSTÉRIEURE		DORY ANGOLO - 9 kW			
	Profil	Façade	Code	Description	Prix €
	Blanc Crème	Grès ivoire	DORYA/1/9KW/B1	Profil Blanc Crème - Panneau frontal Grès ivoire	4.490,00
		Grès rouille	DORYA/1/9KW/B2	Profil Blanc Crème - Panneau frontal Grès rouille	4.490,00
		Verre noir strié	DORYA/1/9KW/B3	Profil Blanc Crème - Panneau frontal Verre noir strié	4.490,00
		Acier noir	DORYA/1/9KW/B4	Profil Blanc Crème - Panneau frontal Acier noir	4.280,00
	Noir	Grès ivoire	DORYA/1/9KW/N1	Profil Noir - Panneau frontal Grès ivoire	4.490,00
		Grès rouille	DORYA/1/9KW/N2	Profil Noir - Panneau frontal Grès rouille	4.490,00
		Verre Noir strié	DORYA/1/9KW/N3	Profil Noir - Panneau frontal Verre Noir strié	4.490,00
		Acier Noir	DORYA/1/9KW/N4	Profil Noir - Panneau frontal Acier Noir	4.280,00
		Pierre ollaire	DORYA/1/9KW/N9	Profil Noir - Panneau frontal Pierre ollaire	4.490,00
	Gris Tourterelle	Grès ivoire	DORYA/1/9KW/T1	Profil Gris Tourterelle - Panneau frontal Grès ivoire	4.490,00
		Grès rouille	DORYA/1/9KW/T2	Profil Gris Tourterelle - Panneau frontal Grès rouille	4.490,00
		Verre noir strié	DORYA/1/9KW/T3	Profil Gris Tourterelle - Panneau frontal Verre noir strié	4.490,00
		Acier noir	DORYA/1/9KW/T4	Profil Gris Tourterelle - Panneau frontal Acier noir	4.280,00
		Acier Gris tourterelle	DORYA/1/9KW/T5	Profil Gris Tourterelle - Panneau frontal Acier Gris tourterelle	4.280,00

OPTIONS DORY ANGOLO - 9 kW							
	KIT/PEDANA/4V	Plaque de sol en verre 1100x530 mm	205,00		KIT/ARIA/ESTERNA/80	Kit prise d'air externe Ø 80 mm	140,00
	KIT/PEDANA/4N	Plaque de sol en métal peint couleur noire 1100x530 mm	115,00				
	KIT/CAN/9	Kit canalisation avec ventilateur 170 m ³ /h, sonde et raccord Ø 80	210,00			Pour les accessoires de canalisation air, voir p. 62	



PELLETS



AIR



CERTIFICATIONS:

EN 14785



DTA



CE

SORTIE FUMÉES SUPÉRIEURE SIMPLE PAROI		DORY ANGOLO - 9 kW			
	Profil	Façade	Code	Description	Prix €
	BLANC CRÈME	GRÈS IVOIRE	DORYA/1/9KW/UP/B1	Profil Blanc Crème - Panneau frontal Grès ivoire	4.760,00
		GRÈS ROUILLE	DORYA/1/9KW/UP/B2	Profil Blanc Crème - Panneau frontal Grès rouille	4.760,00
		VERRE NOIR STRIÉ	DORYA/1/9KW/UP/B3	Profil Blanc Crème - Panneau frontal Verre noir strié	4.760,00
		ACIER NOIR	DORYA/1/9KW/UP/B4	Profil Blanc Crème - Panneau frontal Acier noir	4.550,00
	NOIR	GRÈS IVOIRE	DORYA/1/9KW/UP/N1	Profil Noir - Panneau frontal Grès ivoire	4.760,00
		GRÈS ROUILLE	DORYA/1/9KW/UP/N2	Profil Noir - Panneau frontal Grès rouille	4.760,00
		VERRE NOIR STRIÉ	DORYA/1/9KW/UP/N3	Profil Noir - Panneau frontal Verre noir strié	4.760,00
		ACIER NOIR	DORYA/1/9KW/UP/N4	Profil Noir - Panneau frontal Acier noir	4.550,00
		PIERRE OLLAIRE	DORYA/1/9KW/UP/N9	Profil Noir - Panneau frontal Pierre ollaire	4.760,00
	GRIS TOURTERELLE	GRÈS IVOIRE	DORYA/1/9KW/UP/T1	Profil Gris Tourterelle - Panneau frontal Grès ivoire	4.760,00
		GRÈS ROUILLE	DORYA/19/KW/UP/T2	Profil Gris Tourterelle - Panneau frontal Grès rouille	4.760,00
		VERRE NOIR STRIÉ	DORYA/1/9KW/UP/T3	Profil Gris Tourterelle - Panneau frontal Verre noir strié	4.760,00
		ACIER NOIR	DORYA/1/9KW/UP/T4	Profil Gris Tourterelle - Panneau frontal Acier noir	4.550,00
		ACIER GRIS TOURTERELLE	DORYA/1/9KW/UP/T5	Profil Gris Tourterelle - Panneau frontal Acier Gris tourterelle	4.550,00

OPTIONS DORY ANGOLO - 9 kW

DORY FRONTALE



9 kW

A+



DORY FRONTALE avec sa faible profondeur de seulement 27 cm se prête tout particulièrement à se placer où que ce soit. Le style moderne, et le design recherché sont complétés par l'élégance de la vitre d'angle qui confère une ample vision de la flamme.

Vous pourrez choisir le profilé et le panneau frontal en différentes couleurs.

CARACTÉRISTIQUES ET FOURNIS DE SÉRIE:

- Sortie arrière simple paroi ou concentrique
- Sortie supérieure simple paroi
- Radiocommande RF avec sonde de température intégrée et écran rétro illuminé
- 5 Niveaux de fonctionnement + fonction SILENT
- WIFI pour gestion à distance
- Humidificateur et son système de remplissage
- Résistance quartz, creuset en fonte, chambre de combustion FIRELECTOR

EN OPTION:

- Kit canalisation avec ventilateur 170 m³/h, sonde et raccord Ø 80

SORTIE FUMÉES POSTÉRIEURE		DORY FRONTALE - 9 kW			
	Profil	Façade	Code	Description	Prix €
	Blanc crème	Grès ivoire	DORYF/1/9KW/B1	Profil Blanc Crème - Panneau frontal Grès ivoire	3.900,00
		Grès rouille	DORYF/1/9KW/B2	Profil Blanc Crème - Panneau frontal Grès rouille	3.900,00
		Verre noir strié	DORYF/1/9KW/B3	Profil Blanc Crème - Panneau frontal Verre noir strié	3.900,00
		Acier noir	DORYF/1/9KW/B4	Profil Blanc Crème - Panneau frontal Acier noir	3.690,00
	Noir	Grès ivoire	DORYF/1/9KW/N1	Profil Noir - Panneau frontal Grès ivoire	3.900,00
		Grès rouille	DORYF/1/9KW/N2	Profil Noir - Panneau frontal Grès rouille	3.900,00
		Verre noir strié	DORYF/1/9KW/N3	Profil Noir - Panneau frontal Verre noir strié	3.900,00
		Acier noir	DORYF/1/9KW/N4	Profil Noir - Panneau frontal Acier noir	3.690,00
		Pierre ollaire	DORYF/1/9KW/N9	Profil Noir - Panneau frontal Pierre ollaire	3.900,00
	Gris Tourterelle	Grès ivoire	DORYF/1/9KW/T1	Profil Gris Tourterelle - Panneau frontal Grès ivoire	3.900,00
		Grès rouille	DORYF/1/9KW/T2	Profil Gris Tourterelle - Panneau frontal Grès rouille	3.900,00
		Verre noir strié	DORYF/1/9KW/T3	Profil Gris Tourterelle - Panneau frontal Verre noir strié	3.900,00
		Acier noir	DORYF/1/9KW/T4	Profil Gris Tourterelle - Panneau frontal Acier noir	3.690,00
		Acier Gris tourterelle	DORYF/1/9KW/T5	Profil Gris Tourterelle - Panneau frontal Acier Gris tourterelle	3.690,00

OPTIONS DORY FRONTALE - 9 kW

	KIT/PEDANA/4V	Plaque de sol en verre 1100x530 mm	205,00		KIT/ARIA/ESTERNA/80	Kit prise d'air externe Ø 80 mm	140,00
	KIT/PEDANA/4N	Plaque de sol en métal peint couleur noire 1100x530 mm	115,00				
	KIT/CAN/9	Kit canalisation avec ventilateur 170 m ³ /h, sonde et raccord Ø 80	210,00			Pour les accessoires de canalisation air, voir p. 62	



CERTIFICATIONS:

EN 14785



DTA



CE

SORTIE FUMÉES SUPÉRIEURE SIMPLE PAROI		DORY FRONTALE - 9 kW			
	Profil	Façade	Code	Description	Prix €
	BLANC CRÈME	GRÈS IVOIRE	DORYF/1/9KW/UP/B1	Profil Blanc Crème- Panneau frontal Grès ivoire	4.170,00
		GRÈS ROUILLE	DORYF/1/9KW/UP/B2	Profil Blanc Crème - Panneau frontal Grès rouille	4.170,00
		VERRE NOIR STRIÉ	DORYF/1/9KW/UP/B3	Profil Blanc Crème - Panneau frontal Verre noir strié	4.170,00
		ACIER NOIR	DORYF/1/9KW/UP/B4	Profil Blanc Crème - Panneau frontal Acier noir	3.960,00
	NOIR	GRÈS IVOIRE	DORYF/1/9KW/UP/N1	Profil Noir - Panneau frontal Grès ivoire	4.170,00
		GRÈS ROUILLE	DORYF/1/9KW/UP/N2	Profil Noir - Panneau frontal Grès rouille	4.170,00
		VERRE NOIR STRIÉ	DORYF/1/9KW/UP/N3	Profil Noir - Panneau frontal Verre noir strié	4.170,00
		ACIER NOIR	DORYF/1/9KW/UP/N4	Profil Noir - Panneau frontal Acier noir	3.960,00
		PIERRE OLLAIRE	DORYF/1/9KW/UP/N9	Profil Noir - Panneau frontal Pierre ollaire	4.170,00
	GRIS TOURTERELLE	GRÈS IVOIRE	DORYF/1/9KW/UP/T1	Profil Gris Tourterelle - Panneau frontal Grès ivoire	4.170,00
		GRÈS ROUILLE	DORYF/1/9KW/UP/T2	Profil Gris Tourterelle - Panneau frontal Grès rouille	4.170,00
		VERRE NOIR STRIÉ	DORYF/1/9KW/UP/T3	Profil Gris Tourterelle - Panneau frontal Verre noir strié	4.170,00
		ACIER NOIR	DORYF/1/9KW/UP/T4	Profil Gris Tourterelle - Panneau frontal Acier noir	3.960,00
		ACIER GRIS TOURTERELLE	DORYF/1/9KW/UP/T5	Profil Gris Tourterelle - Panneau frontal Acier Gris tourterelle	3.960,00

OPTIONS DORY FRONTALE - 9 kW

DORY ANGOLO

SORTIE FUMÉES CONCENTRIQUE INTÉGRÉE



PELLETS



AIR

9 kW

A+



DORY ANGOLO est aussi proposé en sortie supérieure concentrique.

PANNEAU FRONTAL:



GRÈS IVOIRE

GRIS
TOURTERELLE

ACIER NOIR

PIERRE
OLLAIRE

GRÈS
ROUILLE

VERRE NOIR
STRIÉ



CARACTÉRISTIQUES ET FOURNIS DE SÉRIE:

- Sortie supérieure concentrique
- Radiocommande RF avec sonde de température intégrée et écran rétro illuminé
- 5 Niveaux de fonctionnement + fonction SILENT

- WIFI pour gestion à distance
- Humidificateur et son système de remplissage
- Résistance quartz, creuset en fonte, chambre de combustion FIRELECTOR

EN OPTION:

- Kit canalisation avec ventilateur 170 m³/h, sonde et raccord Ø 80

CERTIFICATIONS:

EN14785



DTA



SORTIE FUMÉES SUPÉRIEURE CONCENTRIQUE		DORY ANGOLO - 9 kW			
	Profil	Façade	Code	Description	Prix €
	Blanc Crème	Grès ivoire	DORYA/1/9KW/C/B1	Profil Blanc Crème - Panneau frontal Grès ivoire	4.900,00
		Grès rouille	DORYA/1/9KW/C/B2	Profil Blanc Crème - Panneau frontal Grès rouille	4.900,00
		Verre noir strié	DORYA/1/9KW/C/B3	Profil Blanc Crème - Panneau frontal Verre noir strié	4.900,00
		Acier noir	DORYA/1/9KW/C/B4	Profil Blanc Crème - Panneau frontal Acier noir	4.690,00
	Noir	Grès ivoire	DORYA/1/9KW/C/N1	Profil Noir - Panneau frontal Grès ivoire	4.900,00
		Grès rouille	DORYA/1/9KW/C/N2	Profil Noir - Panneau frontal Grès rouille	4.900,00
		Verre noir strié	DORYA/1/9KW/C/N3	Profil Noir - Panneau frontal Verre noir strié	4.900,00
		Acier noir	DORYA/1/9KW/C/N4	Profil Noir - Panneau frontal Acier noir	4.690,00
		Pierre ollaire	DORYA/1/9KW/C/N9	Profil Noir - Panneau frontal Pierre ollaire	4.900,00
	Gris Tourterelle	Grès ivoire	DORYA/1/9KW/C/T1	Profil Gris Tourterelle - Panneau frontal Grès ivoire	4.900,00
		Grès rouille	DORYA/1/9KW/C/T2	Profil Gris Tourterelle - Panneau frontal Grès rouille	4.900,00
		Verre noir strié	DORYA/1/9KW/C/T3	Profil Gris Tourterelle - Panneau frontal Verre noir strié	4.900,00
		Acier noir	DORYA/1/9KW/C/T4	Profil Gris Tourterelle - Panneau frontal Acier noir	4.690,00
		Acier Gris tourterelle	DORYA/1/9KW/C/T5	Profil Gris Tourterelle - Panneau frontal Acier Gris tourterelle	4.690,00

OPTIONS DORY ANGOLO - 9 kW

	KIT/PEDANA/4V	Plaque de sol en verre 1100x530 mm	205,00		KIT/ARIA/ESTERNA/80	Kit prise d'air externe Ø 80 mm	140,00
	KIT/PEDANA/4N	Plaque de sol en métal peint couleur noire 1100x530 mm	115,00				
	KIT/CAN/9	Kit canalisation avec ventilateur 170 m ³ /h, sonde et raccord Ø 80	210,00			Pour les accessoires de canalisation air, voir p. 62	

DORY FRONTALE

SORTIE FUMÉES CONCENTRIQUE INTÉGRÉE



PELLETS



AIR



9 kW

A+



DORY FRONTALE est aussi proposé en sortie supérieure concentrique.

PANNEAU FRONTAL:



GRÈS IVOIRE

GRIS TOURTERELLE

ACIER NOIR

PIERRE OLLAIRE

GRÈS ROUILLE

VERRE NOIR STRIÉ



CARACTÉRISTIQUES ET FOURNIS DE SÉRIE:

- Sortie supérieure concentrique
- Radiocommande RF avec sonde de température intégrée et écran rétro illuminé
- 5 Niveaux de fonctionnement + fonction SILENT

- WIFI pour gestion à distance
- Humidificateur et son système de remplissage
- Résistance quartz, creuset en fonte, chambre de combustion FIRELECTOR

EN OPTION:

- Kit canalisation avec ventilateur 170 m³/h, sonde et raccord 80

CERTIFICATIONS:

EN 14785



DTA



CE

SORTIE FUMÉES SUPÉRIEURE CONCENTRIQUE		DORY FRONTALE - 9 kW			
	Profil	Façade	Code	Description	Prix €
	Blanc Crème	Grès ivoire	DORYF/1/9KW/C/B1	Profil Blanc Crème - Panneau frontal Grès ivoire	4.310,00
		Grès rouille	DORYF/1/9KW/C/B2	Profil Blanc Crème - Panneau frontal Grès rouille	4.310,00
		Verre noir strié	DORYF/1/9KW/C/B3	Profil Blanc Crème - Panneau frontal Verre noir strié	4.310,00
		Acier noir	DORYF/1/9KW/C/B4	Profil Blanc Crème - Panneau frontal Acier noir	4.100,00
	Noir	Grès ivoire	DORYF/1/9KW/C/N1	Profil Noir - Panneau frontal Grès ivoire	4.310,00
		Grès rouille	DORYF/1/9KW/C/N2	Profil Noir - Panneau frontal Grès rouille	4.310,00
		Verre noir strié	DORYF/1/9KW/C/N3	Profil Noir - Panneau frontal Verre noir strié	4.310,00
		Acier noir	DORYF/1/9KW/C/N4	Profil Noir - Panneau frontal Acier noir	4.100,00
		Pierre ollaire	DORYF/1/9KW/C/N9	Profil Noir - Panneau frontal Pierre ollaire	4.310,00
	Gris Tourterelle	Grès ivoire	DORYF/1/9KW/C/T1	Profil Gris Tourterelle - Panneau frontal Grès ivoire	4.310,00
		Grès rouille	DORYF/1/9KW/C/T2	Profil Gris Tourterelle - Panneau frontal Grès rouille	4.310,00
		Verre noir strié	DORYF/1/9KW/C/T3	Profil Gris Tourterelle - Panneau frontal Verre noir strié	4.310,00
		Acier noir	DORYF/1/9KW/C/T4	Profil Gris Tourterelle - Panneau frontal Acier noir	4.100,00
		Acier Gris tourterelle	DORYF/1/9KW/C/T5	Profil Gris Tourterelle - Panneau frontal Acier Gris tourterelle	4.100,00

OPTIONS DORY FRONTALE - 9 kW

	KIT/PEDANA/4V	Plaque de sol en verre 1100x530 mm	205,00		KIT/ARIA/ESTERNA/80	Kit prise d'air externe Ø 80 mm	140,00
	KIT/PEDANA/4N	Plaque de sol en métal peint couleur noire 1100x530 mm	115,00				
	KIT/CAN/9	Kit canalisation avec ventilateur 170 m ³ /h, sonde et raccord Ø 80	210,00			Pour les accessoires de canalisation air, voir p. 62	

AMBRIA 2



6 kW

8 kW

10 kW

A+



AMBRIA est le poêle à pellet simple et essentiel avec les évolutions technologiques.

Le modèle AMBRIA2 est proposé en 3 puissances différentes 6 kW, 8 kW ou 10 kW et répond ainsi à toutes les exigences relatives aux besoins énergétiques de l'habitation.

Il est proposé en 2 finitions: acier blanc crème et acier noir.

CARACTÉRISTIQUES ET FOURNIS DE SÉRIE:

- Sortie arrière simple paroi
- Télécommande RF avec sonde de température intégrée et écran rétro illuminé
- Chambre de combustion FIRELECTOR
- 5 niveaux de fonctionnement + fonction SILENT

EN OPTION:

- WIFI pour gestion à distance

AMBRIA 2 - 6 kW				
Modèle	Couleurs	Code	Description	Prix €
AMBRIA2 6 kW		AMBRIA2/1/6KW/1	Acier Blanc Crème	1.990,00
AMBRIA2 6 kW		AMBRIA2/1/6KW/2	Acier Noir	1.990,00

AMBRIA 2 - 8 kW				
Modèle	Couleurs	Code	Description	Prix €
AMBRIA2 8 kW		AMBRIA2/1/8KW/1	Acier Blanc Crème	2.210,00
AMBRIA2 8 kW		AMBRIA2/1/8KW/2	Acier Noir	2.210,00

AMBRIA 2 - 10 kW				
Modèle	Couleurs	Code	Description	Prix €
AMBRIA2 10 kW		AMBRIA2/10KW/1	Acier Blanc Crème	2.300,00
AMBRIA2 10 kW		AMBRIA2/10KW/2	Acier Noir	2.300,00

OPTIONS AMBRIA 2 - 6 kW, 8 kW, 10 kW

	KIT/PEDANA/1V	Plaque de sol en verre 710x880 mm	205,00		WIFI/REMOTE/2	WIFI pour gestion à distance	225,00
	KIT/PEDANA/1N	Plaque de sol en métal peint couleur noire 710x880 mm	115,00		PE/TUB080/MT025	Tube rigide Noir Ø 80, cm 25 pour sortie fumées postérieure	25,00



PELLETS



AIR



ACIER
NOIR



BLANC
CRÈME

CERTIFICATIONS:

EN14785



AMBRIA 2 8kW, 10 kW

15a B-VG



OPTIONS AMBRIA 2 - 6 kW, 8 kW, 10 kW

	KIT/ARIA/ESTERNA/80	Kit prise d'air externe Ø 80 mm	140,00				

SYNTHESIS 60

7 kW

A+



Foyer à granulé compact et performant, adapté pour les nouvelles réalisations ou pour la rénovation et donner une nouvelle vie à un foyer existant. Les dimensions compactes et le design épuré le rendent idéal pour le chauffage des pièces de petite et moyenne dimensions, par air forcé. SYNTHESIS 60 a été développé et est certifié étanche. SYNTHESIS 60 peut être installé en sortie fumées concentrique.



1

CARACTÉRISTIQUES ET FOURNIS DE SÉRIE:

- Radiocommande RF avec sonde de température intégrée et écran rétro illuminé
- Résistance quartz, creuset en fonte, chambre de combustion en FIRELECTOR
- Porte en verre vitrocéramique
- Tiroir pour chargement pellet frontal
- 5 niveaux de fonctionnement + fonction SILENT
- Wi-Fi pour gestion à distance

EN OPTION:

- Chevalet réglable en hauteur

SYNTHESIS 60 - 7 kW			
Modèle	Code	Description	Prix €
SYNTHESIS 60	SYNTHESIS/60	Insert à pellet mod. 60 avec tiroir pour chargement pellet	3.630,00

OPTIONS SYNTHESIS 60 - 7 kW

<p>1</p>	CAVALLETTO/60/R Chevalet réglable en hauteur de 30 à 43,5 cm	165,00		CORNICE/60/59 Profil métallique noir pour finition contour foyer pour Synthesis 60	245,00
				SET/TAMP/60X63 Jeu adaptable de 3 bandes de tôle pour finition foyer, pour Synthesis 60 seul ou pour Synthesis 60 + support grillagé	56,00



PELLETS



AIR



CERTIFICATIONS:

EN14785





DTA



CE

OPTIONS SYNTHESIS 60 - 7 kW

	SUP/SYNTHESIS/60	Support grillagé	200,00		KIT/ARIA/ESTERNA/80	Kit prise d'air externe Ø 80 mm	140,00
	KIT/FUMI/10	Kit pour sortie de fumées concentrique	185,00				

SYNTHESIS MODULAR

SYNTHESIS MODULAR 68

9 kW

SYNTHESIS MODULAR 80

11,5 kW

A+



SYNTHESIS MODULAR, c'est l'essence même du foyer à pellet air, avec un design épuré, avec toutes les options et accessoires possibles pour le transformer et le construire, selon ses propres besoins.

De l'insert simple à encastrer dans un foyer existant, en rénovation et en remplacement d'une ancienne cheminée, SYNTHESIS MODULAR pourra devenir une cheminée neuve avec ses pieds et le plein d'accessoires.

CERTIFICATIONS:

EN14785



CARACTÉRISTIQUES ET FOURNIS DE SÉRIE:

- Télécommande RF avec sonde de température intégrée et écran rétro illuminé
- Porte en verre vitrocéramique
- Résistance quartz, creuset en fonte, chambre de combustion FIRELECTOR
- 5 niveaux de fonctionnement + fonction SILENT
- **Raccord pour air comburant**
- WIFI pour gestion à distance

EN OPTION:

- Tiroir de chargement ou système de chargement + sa trappe (option obligatoire, au choix)
- Chevalet
- Chargement pellet
- Réserve supplémentaire
- Canalisation droite/gauche sans ventilateur additionnel
- Canalisation droite avec ventilateur 170 m³/h

SYNTHESIS MODULAR - 9 kW, 11,5 kW			
Modèle	Code	Description	Prix €
SYNTHESIS MODULAR 68	SYNTHESIS/1/68/M	Foyer Synthesis 68 cm, puissance nominale 9 kW, raccord air RAC/ARIA/M monté d'usine	3.690,00
SYNTHESIS MODULAR 80	SYNTHESIS/1/80/M	Foyer Synthesis 80 cm, puissance nominale 11,5 kW, raccord air RAC/ARIA/M monté d'usine	3.970,00

OPTIONS SYNTHESIS MODULAR - 9 kW, 11,5 kW			
	CORNICE/68/52	Profil métallique noir pour finition contour foyer pour Mod 68	245,00
	CORNICE/68/59	Profil métallique noir pour finition contour foyer pour Mod 68 Module foyer + tiroir ou foyer + support grillagé	245,00
	CORNICE/80/52	Profil métallique noir pour finition contour foyer pour Mod 80	245,00
	CORNICE/80/59	Profil métallique noir pour finition contour foyer pour Mod 80 Module foyer + tiroir ou foyer + support grillagé	245,00
	CASSETTO/2/80/M	Tiroir pellet. Mod 80	280,00
	CASSETTO/1/68/M	Tiroir pellet. Mod 68	270,00



PELLETS



AIR

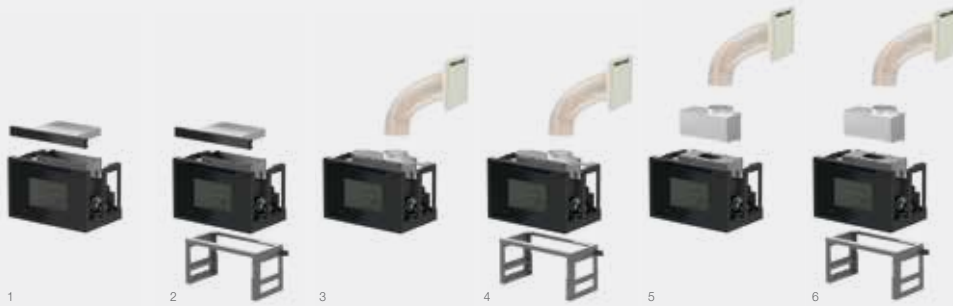

OPTIONS SYNTHESIS MODULAR - 9 kW, 11,5 kW

	CAVALLETTO/80/R/M	Chevalet réglable en hauteur de 30 à 43,5 cm. Mod 80	185,00
	CAVALLETTO/68/R/M	Chevalet réglable en hauteur de 30 à 43,5 cm. Mod 68	165,00
	CARICO/PEL/1/68/M	Chargement pellet + trappe. Mod 68	305,00
	CARICO/PEL/1/M	Chargement pellet + trappe. Mod 80	305,00
	CONT/80/M	Réserve supplémentaire pellet 13,5 kg. Mod 80	95,00
	CONT/68/M	Réserve supplémentaire pellet 12,5 kg. Mod 68	85,00
	KIT/CAN/10/BASE	Canalisation droite ou gauche sans ventilateur Pour tube aluminium Ø 80 et bouches de sortie, Mod 80 – voir tarif général	225,00
	KIT/CAN/11/BASE	Canalisation droite sans ventilateur Pour tube aluminium Ø 80 et bouches de sortie, Mod 68 – voir tarif général	185,00
	KIT/CAN/10/PLUS	Kit canalisation droite ventilateur 170 m³/h Pour tube aluminium Ø 80 et bouches de sortie, Mod 80 – voir tarif général	310,00
	KIT/CAN/11/PLUS	Kit canalisation droite ventilateur 170 m³/h Pour tube aluminium Ø 80 et bouches de sortie, Mod 68 – voir tarif général	265,00
	SET/TAMP/1/80X63/M	Jeu 3 bandes de tôle pour finition module foyer + tiroir + support grillagé ou foyer + tiroir ou foyer + support grillagé. Mod 80	56,00
	SET/TAMP/1/68X63/M	Jeu 3 bandes de tôle pour finition module foyer + tiroir + support grillagé ou foyer + tiroir ou foyer + support grillagé. Mod 68	51,00
	SET/TAMP/1/80X50/M	Jeu 3 bandes de tôle pour finition module foyer seul. Mod 80	56,00
	SET/TAMP/1/68X50/M	Jeu 3 bandes de tôle pour finition module foyer seul. Mod 68	51,00
	SUP/SYNTHESIS/1/80/M	Support grillagé, h 60 mm. Mod 80	120,00
	SUP/SYNTHESIS/68/M	Support grillagé. Mod. 68	105,00
	SPORTELLO/PEL/MOD	Porte escamotable 34x44 cm pour placoplâtre	98,00

AERJOLLY 80 EVO



15 kW

A



Cheminée à bois à air naturel ou air forcé.
Canalisable.

CARACTÉRISTIQUES ET FOURNIS DE SÉRIE:

- Porte verre guillotine et basculante pour un nettoyage aisé
- Chambre de combustion en réfractaire céramique blanc
- Double passage de circulation air chaud
- 1,5 m tube aluminium diamètre 120 avec collier pour montage entrée air de combustion

EN OPTION:

- Humidificateur
- Kit de ventilation air forcé*

AERJOLLY 80 EVO - 15 kW			
Modèle	Code	Description	Prix €
AERJOLLY 80 EVO	AER80/EVO/15KW	Air naturel Accessoires pour la circulation naturelle RAC/120, ALL/120, FASC/165, BOC/REG/N120	3.930,00

*OPTION KIT DE VENTILATION AIR FORCÉ			
	Code	Description	Prix €
	KIT/AER80	- Ventilateur 680 m ³ /h - Unité de commande pour réglage manuel ou automatique de la vitesse du ventilateur - 3 m tube aluminium Ø 120 - 2 bouches réglables - 4 colliers	695,00



BOIS

AIR
NATUREL

CERTIFICATIONS:

EN 13229



OPTIONS AERJOLLY 80 EVO - 15 kW

	KIT/UMID/4	Humidificateur avec récipient de remplissage humidificateur pour modèle 15 kW Air Forcé	180,00
	RID/UNI/25-20	Réduction sortie de 250 mm à 200 mm	75,00
	CORNICE/80	Profil métallique noir pour finition contour foyer	260,00
	SPORTELLO/UMID	Porte d'inspection escamotable 25x18 cm pour placoplâtre avec support interne pour le positionnement de l'unité de commande et de l'humidificateur	125,00
		Pour les accessoires de canalisation air, voir p. 62	

UNIVERSALJOLLY EVO 80 QUICK

80X58

11 kW

A



Insert à bois conçu pour valoriser la vision de la flamme et chauffer l'ambiance. Le réglage de la combustion par le levier central permet d'alimenter la flamme selon vos propres exigences. UNIVERSALJOLLY EVO 80 QUICK est disponible en convection naturelle ou à air forcé, par l'ajout d'un kit de ventilation en option. Pour optimiser le confort mais aussi la consommation de bois, l'installation pourra être réalisée avec raccordement pour l'entrée d'air comburant directement à l'extérieur, avec des raccords prévus à cet effet.

CARACTÉRISTIQUES ET FOURNIS DE SÉRIE:

- Porte en verre sérigraphié
- Poignée rétractable
- Chambre de combustion en FIRELECTOR
- Canalisable

EN OPTION:

- Kit de ventilation (avec ventilateur de 370m³/h) avec unité de commande électronique et télécommande
- Raccord postérieur pour prise d'air comburant Ø 100mm
- Raccord inférieur pour prise d'air comburant Ø 100mm
- Raccord supérieur pour canalisation air chaud
- Grille de fermeture air frontale pour mod.80
- Accessoires pour la canalisation à partir de p. 62

UNIVERSALJOLLY EVO 80 QUICK - 11 kW			
Modèle	Code	Description	Prix €
UNIVERSALJOLLY EVO 80 QUICK	UNIVQ/80X58	Insert a bois - 80x58 cm	2200 2.200,00

KIT DE VENTILATION			
	Code	Description	Prix €
	KIT/UNIV/Q	Kit de ventilation pour Universaljolly Evo 80 Quick	350 265,00

KIT PIEDS			
	Code	Description	Prix €
	KIT/GAMBE/2	Pieds réglables de 30 à 41,5 cm	140,00



BOIS

AIR
NATUREL

CERTIFICATIONS:

EN 13229



CE



OPTIONS UNIVERSALJOLLY EVO 80 QUICK - 11 kW

	CORNICE/80/59	Profil métallique noir pour finition contour foyer	245,00
	RAC/ARIA/N100	Raccord sortie air supérieur Ø 100 mm à encastrer	15,00
	GRIGLIA/39	Grille de fermeture air frontale	75,00
	RAC/ARIA/Q/1	Raccord prise d'air comburant postérieur	15,00
	RAC/ARIA/Q/2	Raccord prise d'air comburant inférieur	40,00
	SET/TAMP/80X58/Q	Jeu de 3 bandes de tôle pour finition module foyer	56,00

UNIVERSALJOLLY EVO BASIC 4S



60X50 BASIC 4S* **6 kW**

68X50 BASIC 4S **7 kW**

68X58 BASIC 4S **8 kW**

80X58 BASIC 4S **9 kW**

A

UNIVERSALJOLLY EVO BASIC 4S est l'insert modulable à bois à air forcé et canalisable.

Grâce aux composants modulables UNIVERSALJOLLY peut être fourni en différentes configurations : INSERT avec l'ajout de l'option support plat qui facilite l'installation dans le foyer existant, FOYER avec l'ajout de l'option kit chevalet avec pieds réglables.

Ne prend pas l'air ambiant si entrée d'air reliée à l'extérieur.



CARACTÉRISTIQUES ET FOURNIS DE SÉRIE:

- Ventilateur 410 m³/h positionné en-dessous de l'insert
- Unité de commande électronique avec variation automatique de la vitesse du ventilateur
- Chambre de combustion en FIRELECTOR
- Grille inférieure pour aspiration air ambiant (dans le cas de prélèvement air ambiant)

EN OPTION:

- Télécommande pour unité de commande
- Jeu de bandes pour finition entre l'inserte et la bouche du foyer existant
- Cadres de finition pour version Foyer

CERTIFICATIONS:

EN 13229



Finis

UNIVERSALJOLLY EVO BASIC 4S - 6 kW, 7 kW, 8 kW, 9 kW			
Modèle	Code	Description	Prix €
UNIVERSALJOLLY EVO 60 BASIC 4S 6 kW	UNIV4S/60X50*	Avec ventilateur 410m³/h - 60X50 cm	2.150,00
UNIVERSALJOLLY EVO 68 BASIC 4S 7 kW	UNIV4S/68X50	Avec ventilateur 410m³/h - 68X50 cm	2.200,00
UNIVERSALJOLLY EVO 68 BASIC 4S 8 kW	UNIV4S/68X58	Avec ventilateur 410m³/h - 68X58 cm	2.240,00
UNIVERSALJOLLY EVO 80 BASIC 4S 9 kW	UNIV4S/80X58	Avec ventilateur 410m³/h - 80X58 cm	2.310,00

* Produit disponible jusqu'à épuisement des stocks

SUPPORT PLAT - OBLIGATOIRE EN CONFIGURATION INSERT			
	Code	Description	Prix €
	800704/V*	Support plat pour UNIV4S/60X50	40,00
	800698/V	Support plat pour UNIV4S/68X50 et UNIV4S/68X58	40,00
	800701/V	Support plat pour UNIV4S/80X58	45,00

* Produit disponible jusqu'à épuisement des stocks

KIT PIEDS - OBLIGATOIRE EN CONFIGURATION FOYER			
	Code	Description	Prix €
	KIT/GAMBE	Kit 4 pieds pour UNIVERSALJOLLY EVO. Pour toutes les versions.	110,00

OPTIONS UNIVERSALJOLLY EVO BASIC 4S - 6 kW, 7 kW, 8 kW, 9 kW							
	SERRANDA/60*	Grille pour fermeture air frontale pour mod.60	75,00		SET/TAMP/60X50*	Jeu 3 bandes de tôle pour finition 60X50 mm	56,00
	SERRANDA/68	Grille pour fermeture air frontale pour mod.68	80,00		SET/TAMP/68X50	Jeu 3 bandes de tôle pour finition 68X50 mm	56,00
	SERRANDA/80	Grille pour fermeture air frontale pour mod.80	85,00		SET/TAMP/68X58	Jeu 3 bandes de tôle pour finition 68X58 mm	56,00
	RAC/ARIA/N100	Raccords sortie supérieure de l'air Ø 100 mm, à encastrer	15,00		SET/TAMP/80X58	Jeu 3 bandes de tôle pour finition 80X58 mm	56,00
	TLC/3	Télécommande pour unité de commande	65,00		Pour les accessoires de canalisation air, voir p. 62		

* Produit disponible jusqu'à épuisement des stocks

UNIVERSALJOLLY EVO PLUS 4S



BOIS



AIR

80 PLUS 4S

11,5 kW

A+



UNIVERSALJOLLY EVO PLUS 4S

est l'insert modulable à bois à air forcé humidifié et canalisable.

Grâce aux composants modulables UNIVERSALJOLLY peut être fourni en différentes configurations : INSERT avec l'ajout de l'option support plat qui facilite l'installation dans le foyer existant, FOYER avec l'ajout de l'option kit chevalet avec pieds réglables.

Ne prend pas l'air ambiant si entrée d'air reliée à l'extérieur.



CARACTÉRISTIQUES ET FOURNIS DE SÉRIE:

- Ventilateur 410 m³/h positionné en-dessous de l'insert
- Unité de commande électronique avec variation automatique de la vitesse du ventilateur
- Humidificateur incorporé
- Tiroir cendres amovible
- Grille en fonte
- Grille pour fermeture air frontal
- Turbulateur fumées breveté h 40 cm.
- Chambre de combustion en FIRELECTOR
- Grille inférieure pour aspiration air ambiant (dans le cas de prélèvement air ambiant)

EN OPTION:

- Télécommande pour unité de commande
- Jeu de bandes pour finition entre l'inserte et la bouche du foyer existant
- Cadres de finition pour version Foyer

CERTIFICATIONS:

EN 13229



UNIVERSALJOLLY EVO PLUS 4S - 11,5 kW			
Modèle	Code	Description	Prix €
UNIVERSALJOLLY EVO 80 PLUS 4S	UNIV4S/80/PLUS	Avec ventilateur 410 m³/h	3.000,00

SUPPORT PLAT			
	Code	Description	Prix €
	700075	Support plat	65,00

KIT PIEDS			
	Code	Description	Prix €
	KIT/GAMBE	Kit 4 pieds pour UNIVERSALJOLLY EVO. Pour toutes les versions.	110,00

OPTIONS UNIVERSALJOLLY EVO PLUS 4S - 11,5 kW

	RAC/ARIA/N100	Raccords sortie supérieure de l'air Ø 100 mm, à encaster	15,00		SET/TAMP/80X58	Jeu 3 bandes de tôle pour finition 80X58 mm	56,00
	TLC/3	Télécommande pour unité de commande	65,00			Pour les accessoires de canalisation air, voir p. 62	

EASY BASIC 4S



60X50 BASIC 4S

6 kW

68X58 BASIC 4S

8 kW

80X58 BASIC 4S

9 kW

A



Poêle à bois à air forcé. Très efficace grâce au ventilateur à vitesse réglable manuellement ou en automatique. Ne prend pas l'air ambiant si entrée d'air reliée à l'extérieur. Non canalisable.
Disponible en couleur noire ou corten.



NOIR



CORTEN



CARACTÉRISTIQUES ET FOURNIS DE SÉRIE:

- Ventilateur 410 m³/h positionné en dessous de l'insert

- Unité de commande pour réglage manuel ou automatique de la vitesse du ventilateur et télécommande
- Chambre de combustion FIREFLECTOR

EN OPTION:

- Porte caisson

CERTIFICATIONS:

EN 13240



EASY 60 BASIC 4S - 6 kW				
Modèle	Couleurs	Code	Description	Prix €
EASY BASIC 4S 6 kW		EASY4S/60/1*	Noir	3.280,00
EASY BASIC 4S 6 kW		EASY4S/60/2*	Corten	3.280,00
EASY 68 BASIC 4S - 8 kW				
Modèle	Couleurs	Code	Description	Prix €
EASY BASIC 4S 8 kW		EASY4S/68/1*	Noir	3.380,00
EASY BASIC 4S 8 kW		EASY4S/68/2*	Corten	3.380,00
EASY 80 BASIC 4S - 9 kW				
Modèle	Couleurs	Code	Description	Prix €
EASY BASIC 4S 9 kW		EASY4S/80/1*	Noir	3.520,00
EASY BASIC 4S 9 kW		EASY4S/80/2*	Corten	3.520,00

* Produit disponible jusqu'à épuisement des stocks

OPTIONS EASY BASIC 4S - 6 kW, 8 kW, 9 kW

	PORTA/3*	Porte caisson EASY 60 BASIC noir	130,00		RID/NERO/200-180*	Réduction de fumées de Ø 200 mm à Ø 180 mm couleur noire	100,00
	PORTA/4*	Porte caisson EASY 60 BASIC corten	130,00				
	PORTA/5*	Porte caisson EASY 68 BASIC noir	130,00		RID/NERO/200-150*	Réduction de fumées de Ø 200 mm à Ø 150 mm couleur noire	100,00
	PORTA/6*	Porte caisson EASY 68 BASIC corten	130,00				
	PORTA/7*	Porte caisson EASY 80 BASIC noir	130,00				
	PORTA/8*	Porte caisson EASY 80 BASIC corten	130,00				

* Produit disponible jusqu'à épuisement des stocks

EASY PLUS 4S

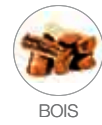

80 PLUS 4S

11,5 kW

A+

Poêle à bois à air forcé et humidifié. Très efficace grâce au ventilateur à vitesse réglable manuellement ou en automatique. Ne prend pas l'air ambiant si entrée d'air reliée à l'extérieur. Non canalisable. Disponible en couleur noire ou corten.



NOIR



CORTEN



CARACTÉRISTIQUES ET FOURNIS DE SÉRIE:

- Ventilateur 410 m³/h positionné en dessous de l'insert
- Unité de commande pour réglage manuel ou automatique de la vitesse du ventilateur et télécommande

- Humidificateur incorporé,
- Tiroir cendres amovible,
- Grille en fonte
- Turbulateur fumées breveté h. 40 cm

EN OPTION:

- Porte caisson

CERTIFICATIONS:

EN 13240



EASY 80 PLUS 4S - 11,5 kW				
Modèle	Couleurs	Code	Description	Prix €
EASY PLUS 4S 11,5 kW		EASY4S/80/PLUS/1*	Noir	4.260,00
EASY PLUS 4S 11,5 kW		EASY4S/80/PLUS/2*	Corten	4.260,00

* Produit disponible jusqu'à épuisement des stocks

OPTIONS EASY PLUS 4S - 11,5 kW

	PORTA/1*	Porte caisson EASY 80 PLUS noir	130,00		RID/NERO/200-180*	Réduction de fumées de Ø 200 mm à Ø 180 mm couleur noire	100,00
					RID/NERO/200-150*	Réduction de fumées de Ø 200 mm à Ø 150 mm couleur noire	100,00
	PORTA/2*	Porte caisson EASY 80 PLUS corten	130,00				

FOGHET EVO IDRO



BOIS/PELLETS



EAU



8 - 18 kW

15 - 18 kW

A+



Solution Cheminée.

FOGHET EVO IDRO est l'idéal pour le chauffage autonome ou en parallèle du réseau de chauffage hydraulique (radiateurs, chauffage au sol, ...). FOGHET EVO IDRO est adapté aux nouvelles habitations à consommation énergétique réduite.



CARACTÉRISTIQUES ET FOURNIS DE SÉRIE FOGHET EVO IDRO ET SERIE S FOGHET EVO IDRO:

- Chambre de combustion FIRELECTOR et pierre réfractaire HD
- Capteur porte ouverte
- Kit hydraulique monté et testé en usine*
- Capteur niveau pellet
- Tiroir à cendres amovible
- Panneau de commande tactile filaire
- Porte double vitrage vitrocéramique
- Passage automatique bois-pellet

EN OPTION:

- WIFI pour gestion à distance

*KIT HYDRAULIQUE À VASE CLOS SANS PRODUCTION D'EAU CHAUDE SANITAIRE:

- Pompe haut rendement avec contrôle PWM
- Réducteur de pression avec filtre et manomètre
- Purgeur automatique
- Vannes à bille
- Clapet de sécurité 3,5 bars
- Clapet de sécurité 2,5 bars
- Soupape d'évacuation thermique
- Clapet anti retour
- Vase d'expansion 8 l
- Raccords
- Flexibles inox
- Robinet de vidange
- Robinetterie

CERTIFICATIONS:

15a B-VG



BOIS

EN 13229

PELLETS

EN 14785



FOGHET EVO IDRO - 8-18 kW			
Modèle	Code	Description	Prix €
FOGHET EVO IDRO 8-18 kW	FOG/EVO/PEL/SS/1	Version avec kit hydraulique chauffage sans production d'eau sanitaire instantanée	8.730,00

FOGHET EVO IDRO - 15-18 kW			
Modèle	Code	Description	Prix €
FOGHET EVO IDRO 15-18 kW	FOG/EVO/PEL/SS	Version avec kit hydraulique chauffage sans production d'eau sanitaire instantanée	8.810,00

OPTIONS FOGHET EVO IDRO et SERIE S FOGHET EVO IDRO - 8-18 kW, 15-18 kW

	SONDA/3	Sonde de contrôle de la température du ballon, 2 minimum par ballon	8,00		SONDA/6	Sonde murale de température ambiante avec boîtier	25,00
	VAL/2	Vanne anti-condensation. Option conseillée.	110,00				

SERIE S FOGHET EVO IDRO



BOIS/PELLETS



EAU



8 - 18 kW

15 - 18 kW

A+



Solution Poêle.



GRÈS IVOIRE



GRÈS ROUILLE



PIERRE OLLAIRE



VERRE
REFLEX BRONZE



CERTIFICATIONS:

15a B-VG



BOIS

EN 13229

PELLETS

EN 14785



SERIE S FOGHET EVO IDRO 8-18 kW			
Modèle	Code	Description	Prix €
SERIE S FOGHET EVO IDRO 8-18 kW	FOG/EVO/PEL/SS/1/R	Version avec kit hydraulique chauffage sans production d'eau sanitaire instantanée	9.580,00

SERIE S FOGHET EVO IDRO 15-18 kW			
Modèle	Code	Description	Prix €
SERIE S FOGHET EVO IDRO 15-18 kW	FOG/EVO/PEL/SS/R	Version avec kit hydraulique chauffage sans production d'eau sanitaire instantanée	9.660,00

COULEURS		SERIE S FOGHET EVO IDRO 8-18 kW, 15-18 kW	
	Code	Description	Prix €
	SET/RFE10/1	Panneau frontal Grès Rouille	320,00
	SET/RFE10/2	Panneau frontal Grès Ivoire	320,00
	SET/RFE10/3	Panneau frontal Pierre Ollaïre	320,00
	SET/RFE10/9	Panneau frontal Reflex Bronze	380,00

OPTIONS FOGHET EVO IDRO et SERIE S FOGHET EVO IDRO - 8-18 kW, 15-18 kW

	TERM/AMB/TX	Thermostat d'ambiance via radio (à commander avec le récepteur RIC/TERM/AMB/RX)	105,00		WIFI/REMOTE/2	WIFI pour gestion à distance	225,00
	RIC/TERM/AMB/RX	Récepteur thermostat via radio	85,00				
	DEVIATRICE/1	Vanne de déviation à 3 voies	175,00			Pour Porte escamotable pour placoplâtre voir p. 62	



16 kW

19 kW

A⁺



Poêle hydro innovant, capable de chauffer l'eau et/ou l'air chaud.

Disponible en deux versions:

VERSION HYDRO

Chauffage dirigé sur le réseau hydraulique

VERSION CONFORT HYDRO+AIR

Chauffage sélectionnable entre le réseau hydraulique et l'air.

CARACTÉRISTIQUES ET FOURNIS DE SÉRIE:

- Kit hydraulique monté et testé en usine
- Radiocommande RF avec sonde de température intégrée et écran rétro illuminé
- Système manuel nettoyage des échangeurs
- Tiroir à cendres amovible
- Sortie arrière et latéral simple paroi
- WIFI pour gestion à distance

OPTIONAL:

- Vanne anti-condensation. (Option conseillée)

KIT VERSION HYDRO:

- Pompe haut rendement avec contrôle PWM
- Vase d'expansion 8 l
- Purgeur air

KIT VERSION CONFORT HYDRO+AIR:

- Pompe haut rendement avec contrôle PWM
- Vase d'expansion 8 l
- Purgeur air
- Système breveté et exclusif pour passage air/eau

DUKA - VERSION HYDRO - 16 kW

Couleurs	Code	Description	Prix €
	DUKA/16KW/AC/SS/A1	Habillage Acier et céramique Blanc Crème	4.510,00
	DUKA/16KW/AC/SS/A2	Habillage Acier et céramique Noir	4.510,00

DUKA - VERSION CONFORT HYDRO+AIR - 16 kW

Couleurs	Code	Description	Prix €
	DUKA/16KW/CO/SS/A1	Habillage et top Blanc Crème	4.960,00
	DUKA/16KW/CO/SS/A2	Habillage et top Noir	4.960,00

OPTIONS DUKA - 16 kW, 19 kW

	KIT/PEDANA/1V	Plaque de sol en verre 800X950 mm	205,00		DEVIATRICE/1	Vanne de déviation à 3 voies	175,00
	KIT/PEDANA/1N	Plaque de sol en métal peint couleur noire 800X950 mm	115,00		SONDA/3	Sonde de contrôle de la température du ballon	8,00
	VAL/6/P	Vanne anti-condensation. à vérifier avec l'installateur. Option conseillée.	110,00		SONDA/6	Sonde murale de température ambiante avec boîtier	25,00



PELLETS



EAU

CÔTÉS ACIER ET
TOP CÉRAMIQUE
NOIRCÔTÉS ACIER ET
TOP CÉRAMIQUE
BLANC CRÈME

CERTIFICATIONS:

EN14785



CE



DUKA - VERSION HYDRO - 19 kW

Couleurs	Code	Description	Prix €
	DUKA/19KW/AC/SS/A1	Habillage Acier et céramique Blanc Crème	4.670,00
	DUKA/19KW/AC/SS/A2	Habillage Acier et céramique Noir	4.670,00

DUKA - CONFORT HYDRO+AIR - 19 kW

Couleurs	Code	Description	Prix €
	DUKA/19KW/CO/SS/A1	Habillage et top Blanc Crème	5.130,00
	DUKA/19KW/CO/SS/A2	Habillage et top Noir	5.130,00

OPTIONS DUKA - 16 kW, 19 kW

	TERM/AMB/TX	Thermostat d'ambiance via radio (À commander avec le récepteur RIC/TERM/AMB/RX)	105,00				
	RIC/TERM/AMB/RX	Récepteur thermostat via radio	85,00				

BRERA MAIOLICA



20 kW

24 kW

A++



Un poêle «bouilleur» plein de ressources, avec 3 possibilités:

VERSION HYDRO

Chauffage dirigé sur le réseau hydraulique

VERSION HYDRO+AIR

Chauffage mixte avec une partie ventilée dans la pièce et l'autre sur le réseau hydraulique

VERSION CONFORT HYDRO+AIR

Chauffage sélectionnable entre le réseau hydraulique et l'air.

CARACTÉRISTIQUES ET FOURNIS DE SÉRIE:

- Kit hydraulique monté et testé en usine*
- Radiocommande RF avec sonde de température intégrée et écran rétro illuminé
- Système manuel nettoyage des échangeurs
- Tiroir à cendres amovible
- WIFI pour gestion à distance

OPTIONAL:

- Vanne anti-condensation. (Option conseillée)
- Coude de 90° pour sortie fumée latérale gauche

KIT VERSION HYDRO:

- Pompe haut rendement avec contrôle PWM
- Vase d'expansion 8 l
- Purgeur air

KIT VERSION HYDRO+AIR:

- Pompe haut rendement avec contrôle PWM
- Vase d'expansion 8 l
- Purgeur air
- Ventilateur air chaud

KIT VERSION CONFORT HYDRO+AIR

- Pompe haut rendement avec contrôle PWM
- Vase d'expansion 8 l
- Purgeur air
- Système breveté et exclusif pour passage air/eau

BRERA MAIOLICA - VERSION HYDRO - 20 kW				
Modèle	Couleurs	Code	Description	Prix €
BRERA MAIOLICA - VERSION HYDRO - 20 kW		BRERA/20KW/AC/SS/M1	Habillage et top céramique Blanc Crème	5.310,00
BRERA MAIOLICA - VERSION HYDRO - 20 kW		BRERA/20KW/AC/SS/M2	Habillage et top céramique Noir	5.310,00
BRERA MAIOLICA - VERSION HYDRO - 20 kW		BRERA/20KW/AC/SS/M3	Habillage et top céramique Bordeaux	5.310,00

BRERA MAIOLICA - VERSION HYDRO+AIR - 20 kW				
Modèle	Couleurs	Code	Description	Prix €
BRERA MAIOLICA - VERSION HYDRO+AIR - 20 kW		BRERA/20KW/AR/SS/M1	Habillage et top céramique Blanc Crème	5.420,00
BRERA MAIOLICA - VERSION HYDRO+AIR - 20 kW		BRERA/20KW/AR/SS/M2	Habillage et top céramique Noir	5.420,00
BRERA MAIOLICA - VERSION HYDRO+AIR - 20 kW		BRERA/20KW/AR/SS/M3	Habillage et top céramique Bordeaux	5.420,00

BRERA MAIOLICA - VERSION CONFORT HYDRO+AIR - 20 kW				
Modèle	Couleurs	Code	Description	Prix €
BRERA MAIOLICA - VERSION CONFORT HYDRO+AIR - 20 kW		BRERA/20KW/CO/SS/M1	Habillage et top céramique Blanc Crème	5.890,00
BRERA MAIOLICA - VERSION CONFORT HYDRO+AIR - 20 kW		BRERA/20KW/CO/SS/M2	Habillage et top céramique Noir	5.890,00
BRERA MAIOLICA - VERSION CONFORT HYDRO+AIR - 20 kW		BRERA/20KW/CO/SS/M3	Habillage et top céramique Bordeaux	5.890,00

OPTIONS BRERA MAIOLICA - 20 kW et BRERA MAIOLICA - 24 kW

	KIT/PEDANA/1V	Plaque de sol en verre 800X950 mm	205,00		SONDA/3	Sonde de contrôle de la température du ballon	8,00
	KIT/PEDANA/1N	Plaque de sol en métal peint couleur noire 800X950 mm	115,00		VAL/6/P	Vanne anti-condensation à vérifier avec l'installateur. Option conseillée.	110,00
	DEVIATRICE/1	Vanne de déviation à 3 voies	175,00		SONDA/6	Sonde murale de température ambiante avec boîtier	25,00



PELLETS



EAU

CÉRAMIQUE
NOIRCÉRAMIQUE
BLANC CRÈMECÉRAMIQUE
BORDEAUX

CERTIFICATIONS:

EN14785



BRERA MAIOLICA - VERSION HYDRO - 24 kW				
Modèle	Couleurs	Code	Description	Prix €
BRERA MAIOLICA - VERSION HYDRO - 24 kW		BRERA/24KW/AC/SS/M1	Habillage et top céramique Blanc Crème	5.660,00
BRERA MAIOLICA - VERSION HYDRO - 24 kW		BRERA/24KW/AC/SS/M2	Habillage et top céramique Noir	5.660,00
BRERA MAIOLICA - VERSION HYDRO - 24 kW		BRERA/24KW/AC/SS/M3	Habillage et top céramique Bordeaux	5.660,00

BRERA MAIOLICA - VERSION HYDRO+AIR - 24 kW				
Modèle	Couleurs	Code	Description	Prix €
BRERA MAIOLICA - VERSION HYDRO+AIR - 24 kW		BRERA/24KW/AR/SS/M1	Habillage et top céramique Blanc Crème	5.770,00
BRERA MAIOLICA - VERSION HYDRO+AIR - 24 kW		BRERA/24KW/AR/SS/M2	Habillage et top céramique Noir	5.770,00
BRERA MAIOLICA - VERSION HYDRO+AIR - 24 kW		BRERA/24KW/AR/SS/M3	Habillage et top céramique Bordeaux	5.770,00

BRERA MAIOLICA - VERSION CONFORT HYDRO+AIR - 24 kW				
Modèle	Couleurs	Code	Description	Prix €
BRERA MAIOLICA - VERSION CONFORT HYDRO+AIR - 24 kW		BRERA/24KW/CO/SS/M1	Habillage et top céramique Blanc Crème	6.360,00
BRERA MAIOLICA - VERSION CONFORT HYDRO+AIR - 24 kW		BRERA/24KW/CO/SS/M2	Habillage et top céramique Noir	6.360,00
BRERA MAIOLICA - VERSION CONFORT HYDRO+AIR - 24 kW		BRERA/24KW/CO/SS/M3	Habillage et top céramique Bordeaux	6.360,00

OPTIONS BRERA MAIOLICA - 20 kW et BRERA MAIOLICA - 24 kW

	TERM/AMB/TX	Thermostat d'ambiance via radio (à commander avec le récepteur RIC/TERM/AMB/RX)	105,00				
	RIC/TERM/AMB/RX	Récepteur thermostat via radio	85,00				
	CURVA/3	Coude de 90° Ø 100 noir pour sortie fumée latérale gauche	50,00				

BRERA ACCIAIO



20 kW

24 kW

A++

Un poêle «bouilleur» plein de ressources, avec 3 possibilités:

VERSION HYDRO

Chauffage dirigé sur le réseau hydraulique

VERSION HYDRO+AIR

Chauffage mixte avec une partie ventilée dans la pièce et l'autre sur le réseau hydraulique

VERSION CONFORT HYDRO+AIR

Chauffage sélectionnable entre le réseau hydraulique et l'air.

CARACTÉRISTIQUES ET FOURNIS DE SÉRIE:

- Kit hydraulique monté et testé en usine*
- Radiocommande RF avec sonde de température intégrée et écran rétro illuminé
- Système manuel nettoyage des échangeurs
- Tiroir à cendres amovible
- WIFI pour gestion à distance

OPTIONAL:

- Vanne anti-condensation. (Option conseillée)
- Coude de 90° pour sortie fumée latérale gauche

KIT VERSION HYDRO:

- Pompe haut rendement avec contrôle PWM
- Vase d'expansion 8 l
- Purgeur air

KIT VERSION HYDRO+AIR:

- Pompe haut rendement avec contrôle PWM
- Vase d'expansion 8 l
- Purgeur air
- Ventilateur air chaud

KIT VERSION CONFORT HYDRO+AIR

- Pompe haut rendement avec contrôle PWM
- Vase d'expansion 8 l
- Purgeur air
- Système breveté et exclusif pour passage air/eau

BRERA ACCIAIO - VERSION HYDRO - 20 kW				
Modèle	Couleurs	Code	Description	Prix €
BRERA ACCIAIO - VERSION HYDRO - 20 kW		BRERA/20KW/AC/SS/A1	Habillage Acier et top céramique Blanc Crème	4.900,00
BRERA ACCIAIO - VERSION HYDRO - 20 kW		BRERA/20KW/AC/SS/A2	Habillage Acier et top céramique Noir	4.900,00
BRERA ACCIAIO - VERSION HYDRO - 20 kW		BRERA/20KW/AC/SS/A3	Habillage Acier et top céramique Bordeaux	4.900,00

BRERA ACCIAIO - VERSION HYDRO+AIR - 20 kW				
Modèle	Couleurs	Code	Description	Prix €
BRERA ACCIAIO - VERSION HYDRO+AIR - 20 kW		BRERA/20KW/AR/SS/A1	Habillage Acier et top céramique Blanc Crème	5.010,00
BRERA ACCIAIO - VERSION HYDRO+AIR - 20 kW		BRERA/20KW/AR/SS/A2	Habillage Acier et top céramique Noir	5.010,00
BRERA ACCIAIO - VERSION HYDRO+AIR - 20 kW		BRERA/20KW/AR/SS/A3	Habillage Acier et top céramique Bordeaux	5.010,00

BRERA ACCIAIO - VERSION CONFORT HYDRO+AIR - 20 kW				
Modèle	Couleurs	Code	Description	Prix €
BRERA ACCIAIO - VERSION CONFORT HYDRO+AIR - 20 kW		BRERA/20KW/CO/SS/A1	Habillage Acier et top céramique Blanc Crème	5.480,00
BRERA ACCIAIO - VERSION CONFORT HYDRO+AIR - 20 kW		BRERA/20KW/CO/SS/A2	Habillage Acier et top céramique Noir	5.480,00
BRERA ACCIAIO - VERSION CONFORT HYDRO+AIR - 20 kW		BRERA/20KW/CO/SS/A3	Habillage Acier et top céramique Bordeaux	5.480,00

OPTIONS BRERA MAIOLICA - 20 kW et BRERA MAIOLICA - 24 kW

	KIT/PEDANA/1V	Plaque de sol en verre 800X950 mm	205,00		SONDA/3	Sonde de contrôle de la température du ballon	8,00
	KIT/PEDANA/1N	Plaque de sol en métal peint couleur noire 800X950 mm	115,00		VAL/6/P	Vanne anti-condensation à vérifier avec l'installateur. Option conseillée.	110,00
	DEVIATRICE/1	Vanne de déviation à 3 voies	175,00		SONDA/6	Sonde murale de température ambiante avec boîtier	25,00



PELLETS



EAU

CÔTÉS ACIER ET
TOP CÉRAMIQUE
NOIRCÔTÉS ACIER ET
TOP CÉRAMIQUE
BLANC CRÈMECÔTÉS ACIER ET
TOP CÉRAMIQUE
BORDEAUX

CERTIFICATIONS:

EN14785



BRERA ACCIAIO - VERSION HYDRO - 24 kW				
Modèle	Couleurs	Code	Description	Prix €
BRERA ACCIAIO - VERSION HYDRO - 24 kW		BRERA/24KW/AC/SS/A1	Habillage Acier et top céramique Blanc Crème	5.190,00
BRERA ACCIAIO - VERSION HYDRO - 24 kW		BRERA/24KW/AC/SS/A2	Habillage Acier et top céramique Noir	5.190,00
BRERA ACCIAIO - VERSION HYDRO - 24 kW		BRERA/24KW/AC/SS/A3	Habillage Acier et top céramique Bordeaux	5.190,00

BRERA ACCIAIO - VERSION HYDRO+AIR - 24 kW				
Modèle	Couleurs	Code	Description	Prix €
BRERA ACCIAIO - VERSION HYDRO+AIR - 24 kW		BRERA/24KW/AR/SS/A1	Habillage Acier et top céramique Blanc Crème	5.300,00
BRERA ACCIAIO - VERSION HYDRO+AIR - 24 kW		BRERA/24KW/AR/SS/A2	Habillage Acier et top céramique Noir	5.300,00
BRERA ACCIAIO - VERSION HYDRO+AIR - 24 kW		BRERA/24KW/AR/SS/A3	Habillage Acier et top céramique Bordeaux	5.300,00

BRERA ACCIAIO - VERSION CONFORT HYDRO+AIR - 24 kW				
Modèle	Couleurs	Code	Description	Prix €
BRERA ACCIAIO - VERSION CONFORT HYDRO+AIR - 24 kW		BRERA/24KW/CO/SS/A1	Habillage Acier et top céramique Blanc Crème	5.890,00
BRERA ACCIAIO - VERSION CONFORT HYDRO+AIR - 24 kW		BRERA/24KW/CO/SS/A2	Habillage Acier et top céramique Noir	5.890,00
BRERA ACCIAIO - VERSION CONFORT HYDRO+AIR - 24 kW		BRERA/24KW/CO/SS/A3	Habillage Acier et top céramique Bordeaux	5.890,00

OPTIONS BRERA MAIOLICA - 20 kW et BRERA MAIOLICA - 24 kW

	TERM/AMB/TX	Thermostat d'ambiance via radio (à commander avec le récepteur RIC/TERM/AMB/RX)	105,00				
	RIC/TERM/AMB/RX	Récepteur thermostat via radio	85,00				
	CURVA/3	Coude de 90° Ø 100 noir pour sortie fumée latérale gauche	50,00				

I-DEA ANGOLO IDRO



17 kW

A+



Un "poêle bouilleur" dans votre salon, esthétique et de faible encombrement. Pour une chaleur uniforme au travers du système de chauffage hydraulique.

CARACTÉRISTIQUES ET FOURNIS DE SÉRIE:

- Kit hydraulique monté et testé en usine*
- Télécommande IR et pupitre de commande sur le poêle
- Capteur niveau pellet
- Capteur porte ouverte
- Creuset en fonte

EN OPTION:

- Étrier pour sortie supérieure des fumées

*LE KIT HYDRAULIQUE COMPREND:

- Pompe haut rendement avec contrôle PWM
- Vase d'expansion 3 l
- Vanne anticondensation avec étalonnage 45°
- Clapet de sécurité
- Point de raccordement pour remplissage installation et pour évacuation
- Thermohydromètre

I-DEA ANGOLO IDRO - 17 kW					
Modèle	Profil	Façade	Code	Description	Prix €
I-DEA ANGOLO IDRO 17 kW			IDEA/A/AC/B1*	Profil Blanc Crème - Panneau frontal Grès ivoire	6.170,00
			IDEA/A/AC/B2*	Profil Blanc Crème - Panneau frontal Grès rouille	6.170,00
			IDEA/A/AC/B3*	Profil Blanc Crème - Panneau frontal Verre noir strié	6.170,00
			IDEA/A/AC/B4*	Profil Blanc Crème - Panneau frontal Acier noir	5.960,00
I-DEA ANGOLO IDRO 17 kW			IDEA/A/AC/N1*	Profil Noir - Panneau frontal Grès ivoire	6.170,00
			IDEA/A/AC/N2*	Profil Noir - Panneau frontal Grès rouille	6.170,00
			IDEA/A/AC/N3*	Profil Noir - Panneau frontal Verre noir strié	6.170,00
			IDEA/A/AC/N4*	Profil Noir - Panneau frontal Acier noir	5.960,00
			IDEA/A/AC/N9*	Profil Noir - Panneau frontal Pierre oilaire	6.170,00
I-DEA ANGOLO IDRO 17 kW			IDEA/A/AC/T1*	Profil Gris Tourterelle - Panneau frontal Grès ivoire	6.170,00
			IDEA/A/AC/T2*	Profil Gris Tourterelle - Panneau frontal Grès rouille	6.170,00
			IDEA/A/AC/T3*	Profil Gris Tourterelle - Panneau frontal Verre noir strié	6.170,00
			IDEA/A/AC/T4*	Profil Gris Tourterelle - Panneau frontal Acier noir	5.960,00
			IDEA/A/AC/T5*	Profil Gris Tourterelle - Panneau frontal Acier Gris tourterelle	5.960,00

* Produit disponible jusqu'à épuisement des stocks



PELLETS



EAU



PROFIL:

NOIR

BLANC CRÈME

GRIS TOURTERELLE



PANNEAU FRONTAL:

GRÈS IVOIRE

GRIS TOURTERELLE

ACIER NOIR

PIERRE OLLAIRE

GRÈS ROUILLE

VERRE NOIR STRIÉ

CERTIFICATIONS:

EN14785



15a B-VG



OPTIONS I-DEA ANGOLO IDRO - 17 kW

	KIT/PEDANA/4V	Plaque de sol en verre 1100x530 mm	205,00
	KIT/PEDANA/4N	Plaque de sol en métal peint couleur noire 1100x530 mm	115,00
	SONDA/3	Sonde de contrôle de la température du ballon, 2 minimum par ballon	8,00
	DEVIATRICE/1	Vanne de déviation à 3 voies	175,00
	STAFFA/23/P	Étrier de fixation pour sortie supérieure des fumées	25,00
	G/DISPLAY/10	Afficheur de contrôle à distance pour la gestion de la chaudière et de l'installation	115,00
	SONDA/6	Sonde murale de température ambiante avec boîtier	25,00

I-DEA FRONTALE IDRO



17 kW

A+



Un "poêle bouilleur" dans votre salon, esthétique et de faible encombrement. Pour une chaleur uniforme au travers du système de chauffage hydraulique.

CARACTÉRISTIQUES ET FOURNIS DE SÉRIE:

- Kit hydraulique monté et testé en usine*
- Télécommande IR et pupitre de commande sur le poêle
- Capteur niveau pellet
- Capteur porte ouverte
- Creuset en fonte

EN OPTION:

- Étrier pour sortie supérieure des fumées

*LE KIT HYDRAULIQUE COMPREND:

- Pompe haut rendement avec contrôle PWM
- Vase d'expansion 3 l
- Vanne anticondensation avec étalonnage 45°
- Clapet de sécurité
- Point de raccordement pour remplissage installation et pour évacuation
- Thermohydromètre

I-DEA FRONTALE IDRO - 17 kW					
Modèle	Profil	Façade	Code	Description	Prix €
I-DEA FRONTALE IDRO 17 kW			IDEA/F/AC/B1	Profil Blanc Crème - Panneau frontal Grès ivoire	5.760,00
			IDEA/F/AC/B2	Profil Blanc Crème - Panneau frontal Grès rouille	5.760,00
			IDEA/F/AC/B3*	Profil Blanc Crème - Panneau frontal Verre noir strié	5.760,00
			IDEA/F/AC/B4	Profil Blanc Crème - Panneau frontal Acier noir	5.550,00
I-DEA FRONTALE IDRO 17 kW			IDEA/F/AC/N1	Profil Noir - Panneau frontal Grès ivoire	5.760,00
			IDEA/F/AC/N2	Profil Noir - Panneau frontal Grès rouille	5.760,00
			IDEA/F/AC/N3*	Profil Noir - Panneau frontal Verre noir strié	5.760,00
			IDEA/F/AC/N4	Profil Noir - Panneau frontal Acier noir	5.550,00
			IDEA/F/AC/N9*	Profil Noir - Panneau frontal Pierre ollaire	5.760,00
I-DEA FRONTALE IDRO 17 kW			IDEA/F/AC/T1*	Profil Gris Tourterelle - Panneau frontal Grès ivoire	5.760,00
			IDEA/F/AC/T2*	Profil Gris Tourterelle - Panneau frontal Grès rouille	5.760,00
			IDEA/F/AC/T3*	Profil Gris Tourterelle - Panneau frontal Verre noir strié	5.760,00
			IDEA/F/AC/T4*	Profil Gris Tourterelle - Panneau frontal Acier noir	5.550,00
			IDEA/F/AC/T5*	Profil Gris Tourterelle - Panneau frontal Acier Gris tourterelle	5.550,00

* Produit disponible jusqu'à épuisement des stocks



PELLETS



EAU

PROFIL:



NOIR



BLANC CRÈME



GRIS TOURTERELLE

PANNEAU FRONTAL:



GRÈSIVOIRE



GRIS
TOURTERELLE



ACIER NOIR



PIERRE
OLLAIRE



GRÈS
ROUILLE



VERRE NOIR
STRIÉ

CERTIFICATIONS:

EN14785



BAFA
Bundesamt für Wirtschaft
und Ausfuhrkontrolle



15a B-VG



OPTIONS I-DEA FRONTALE IDRO - 17 kW

	KIT/PEDANA/4V	Plaque de sol en verre 1100x530 mm	205,00
	KIT/PEDANA/4N	Plaque de sol en métal peint couleur noire 1100x530 mm	115,00
	SONDA/3	Sonde de contrôle de la température du ballon, 2 minimum par ballon	8,00
	DEVIATRICE/1	Vanne de déviation à 3 voies	175,00
	STAFFA/23/P	Étrier de fixation pour sortie supérieure des fumées	25,00
	G/DISPLAY/10	Afficheur de contrôle à distance pour la gestion de la chaudière et de l'installation	115,00
	SONDA/6	Sonde murale de température ambiante avec boîtier	25,00

I-DEA QUADRA IDRO



17 kW

A+



Un "poêle bouilleur" dans votre salon, esthétique et de faible encombrement. Pour une chaleur uniforme au travers du système de chauffage hydraulique.

CARACTÉRISTIQUES ET FOURNIS DE SÉRIE:

- Kit hydraulique monté et testé en usine*
- Télécommande IR et pupitre de commande sur le poêle
- Capteur niveau pellet
- Capteur porte ouverte
- Creuset en fonte

EN OPTION:

- Étrier pour sortie supérieure des fumées

*LE KIT HYDRAULIQUE COMPREND:

- Pompe haut rendement avec contrôle PWM
- Vase d'expansion 3 l
- Vanne anticondensation avec étalonnage 45°
- Clapet de sécurité
- Point de raccordement pour remplissage installation et pour évacuation
- Thermohydromètre

I-DEA QUADRA IDRO - 17 kW					
Modèle	Profil	Façade	Code	Description	Prix €
I-DEA QUADRA IDRO 17 kW			IDEA/Q/AC/B1*	Profil Blanc Crème - Panneau frontal Acier noir	5.290,00
I-DEA QUADRA IDRO 17 kW			IDEA/Q/AC/N1*	Profil Noir - Panneau frontal Acier noir	5.290,00
			IDEA/Q/AC/N3*	Profil Noir - Panneau frontal Pierre oilaire	5.500,00
I-DEA QUADRA IDRO 17 kW			IDEA/Q/AC/T1*	Profil Gris Tourterelle - Panneau frontal Acier noir	5.290,00
			IDEA/Q/AC/T2*	Profil Gris Tourterelle - Panneau frontal Acier Gris tourterelle	5.290,00

* Produit disponible jusqu'à épuisement des stocks



PELLETS



EAU

PROFIL:



NOIR



BLANC CRÈME



GRIS TOURTERELLE

PANNEAU FRONTAL:



ACIER NOIR

PIERRE
OLLAIREGRIS
TOURTERELLE

CERTIFICATIONS:

EN14785



15a B-VG

OPTIONS IDEA QUADRA IDRO - 17 kW

	KIT/PEDANA/4V	Plaque de sol en verre 1100x530 mm	205,00
	KIT/PEDANA/4N	Plaque de sol en métal peint couleur noire 1100x530 mm	115,00
	SONDA/3	Sonde de contrôle de la température du ballon, 2 minimum par ballon	8,00
	DEVIATRICE/1	Vanne de déviation à 3 voies	175,00
	STAFFA/23/P	Étrier de fixation pour sortie supérieure des fumées	25,00
	G/DISPLAY/10	Afficheur de contrôle à distance pour la gestion de la chaudière et de l'installation	115,00
	SONDA/6	Sonde murale de température ambiante avec boîtier	25,00

SYNTHESIS MODULAR IDRO



Le foyer à pellet hydraulique SYNTHESIS MODULAR IDRO est étudié pour chauffer l'habitation, de moyenne dimension, de façon autonome ou en parallèle à une installation existante.

Grâce à ses dimensions compactes, à la modularité de ses différents accessoires SYNTHESIS MODULAR IDRO est facile à adapter, que ce soit dans la rénovation des vieilles cheminées ou dans la réalisation d'une nouvelle cheminée. Ses lignes épurées et le design recherché de sa partie frontale offrent une belle vision de la flamme.

CARACTÉRISTIQUES ET FOURNIS DE SÉRIE:

- Télécommande RF avec sonde de température intégrée et écran rétro illuminé
- Porte en verre vitrocéramique
- Kit hydraulique monté et testé en usine
- Système manuel nettoyage des échangeurs
- Réserve supplémentaire pellet, chargement pellet + tappe
- Base et cadre avec guides coulissants
- Résistance quartz, creuset en fonte, chambre de combustion en acier
- Ventilateur de chauffage ambiant
- WIFI pour gestion à distance

EN OPTION:

- Chevalet réglable en hauteur
- Vanne anti-condensation. (Option conseillée)
- Jeu 3 bandes de tôle pour finition module foyer

SYNTHESIS MODULAR IDRO - 21 kW			
Modèle	Code	Description	Prix €
SYNTHESIS MODULAR IDRO	SYNTHESIS/80/AC/M	Synthesis Modular Idro 80 cm avec kit hydraulique chauffage sans production d'eau sanitaire instantanée	5.480,00



PELLETS



EAU

CERTIFICATIONS:

EN14785



OPTION SYNTHESIS MODULAR IDRO - 21 kW

	CAVALLETTO/80/AC/M	Chevalet réglable en hauteur de 30 à 43,5 cm	185,00
	VAL/6/P/1	Vanne anti-condensation. à vérifier avec l'installateur. Option conseillée.	100,00
	SET/TAMP/80X80/AC/M	Jeu 3 bandes de tôle pour finition module foyer	56,00
	SPORTELLO/PEL/MOD	Porte escamotable 34x44 cm pour placoplâtre	98,00
	SONDA/3	Sonde de contrôle de la température du ballon, 2 minimum par ballon	8,00
	DEVIATRICE/1	Vanne de déviation à 3 voies	175,00
	CORNICE/80/80	Profil métallique noir pour finition contour foyer	245,00

J20 - J25



PELLETS



EAU



20 kW

25 kW

A⁺

Chaudière à granulé performante et innovante, particulièrement adaptée au local technique. Ses deux puissances 20 ou 25 kW permettent de chauffer une habitation entière et de fournir l'eau chaude sanitaire. Les chaudières de la série J20-J25 sont conçues pour assurer un confort d'utilisation optimal. Tous les modèles sont dotés de systèmes automatiques offrant une longue autonomie de fonctionnement, et réduisant les entretiens et le nettoyage. Les chaudières de la série J20-J25 peuvent être intégrées avec d'autres sources d'énergie, comme les panneaux solaires et autres générateurs à biomasse.



CARACTÉRISTIQUES ET FOURNIS DE SÉRIE:

- Creuset autonettoyant
- Échangeur de fumées avec système de nettoyage automatique
- Résistance céramique
- Compacteur des cendres

- Unité de commande électronique et afficheur de contrôle
- Réservoir de pellet de 100 Kg
- Kit hydraulique et vanne anti-condensation

EN OPTION:

- Wi-Fi pour gestion à distance
- Réservoir supplémentaire de pellet (environ 200 kg)

CERTIFICATIONS:

EN 303-5



J20 - J25 - 20 kW, 25 kW			
Modèle	Code	Description	Prix €
J20	J20/20KW/CS	Chaudière à pellet 20kW avec compacteur cendres	6.700,00
J25	J25/25KW/CS	Chaudière à pellet 25kW avec compacteur cendres	6.910,00

J20 - J25 - 20 kW, 25 kW – VERSION AVEC RESERVOIR PELLETT SUPPLEMENTAIRE			
Modèle	Code	Description	Prix €
J20	J20/20KW/CS/CC	Chaudière à pellet 20kW avec compacteur cendres. Version avec réservoir pellet supplémentaire (environ 200 kg)	8.650,00
J25	J25/25KW/CS/CC	Chaudière à pellet 25kW avec compacteur cendres. Version avec réservoir pellet supplémentaire (environ 200 kg)	8.850,00

OPTION J20 - J25 - 20 kW, 25 kW

	WIFI/REMOTE/2	Wi-Fi pour gestion à distance	225,00		DEVIATRICE/1	Vanne de déviation à 3 voies	175,00
	SONDA/3	Sonde de contrôle de la température du ballon, 2 minimum par ballon	8,00				

J30 - J35



PELLETS



EAU



30 kW

35 kW

A⁺

Chaudière à granulé performante et innovante, particulièrement adaptée au local technique. Ses deux puissances 30 ou 35 kW permettent de chauffer une habitation entière et de fournir l'eau chaude sanitaire. Les chaudières de la série J30-J35 sont conçues pour assurer un confort d'utilisation optimal. Tous les modèles sont dotés de systèmes automatiques offrant une longue autonomie de fonctionnement, et réduisant les entretiens et le nettoyage. Les chaudières de la série J30-J35 peuvent être intégrées avec d'autres sources d'énergie, comme les panneaux solaires et autres générateurs à biomasse.



CARACTÉRISTIQUES ET FOURNIS DE SÉRIE:

- Creuset autonettoyant
- Échangeur de fumées avec système de nettoyage automatique
- Résistance céramique
- Compacteur des cendres

- Unité de commande électronique et afficheur de contrôle
- Réservoir de pellet de 100 Kg
- Kit hydraulique et vanne anti-condensation

EN OPTION:

- Wi-Fi pour gestion à distance
- Réservoir supplémentaire de pellet (environ 200 kg)

CERTIFICATIONS:

EN 303-5



J30 - J35 - 30 kW, 35 kW			
Modèle	Code	Description	Prix €
J30	J30/30KW/CS	Chaudière à pellet 30kW avec compacteur cendres	7.800,00
J35	J35/35KW/CS	Chaudière à pellet 35kW avec compacteur cendres	8.030,00

J30 - J35 - 30 kW, 35 kW – VERSION AVEC RESERVOIR PELLETT SUPPLEMENTAIRE			
Modèle	Code	Description	Prix €
J30	J30/30KW/CS/CC	Chaudière à pellet 30kW avec compacteur cendres. Version avec réservoir pellet supplémentaire (environ 200 kg)	9.740,00
J35	J35/35KW/CS/CC	Chaudière à pellet 35kW avec compacteur cendres. Version avec réservoir pellet supplémentaire (environ 200 kg)	9.970,00

OPTION J30 - J35 - 30 kW, 35 kW

	WIFI/REMOTE/2	Wi-Fi pour gestion à distance	225,00		DEVIATRICE/1	Vanne de déviation à 3 voies	175,00
	SONDA/3	Sonde de contrôle de la température du ballon, 2 minimum par ballon	8,00				

TERMOJOLLY 80 EVO



23,8 kW

A+



Le foyer à bois hydraulique capable de chauffer toute l'habitation. TERMOJOLLY 80 EVO, relié à l'installation de chauffage hydraulique, permet de chauffer des habitations de moyenne et grande surface. L'ample foyer et le réfractaire de la chambre de combustion permettent de brûler le combustible de façon optimale, de réduire les émissions et d'apporter tout le plaisir esthétique de la flamme.

CARACTÉRISTIQUES ET FOURNIS DE SÉRIE:

- Unité de commande
- Sonde de contrôle de la température
- Porte double vitrage vitrocéramique
- Tiroir cendres amovible
- Grille en fonte
- Chambre de combustion en réfractaire
- Isolation thermique

EN OPTION:

- Vanne anti-condensation. (Option conseillée)
- Kit hydraulique*

TERMOJOLLY 80 EVO - 23,8 kW			
Modèle	Code	Description	Prix €
TERMOJOLLY EVO 23,8 kW	TER80/EVO/23KW/1	Avec porte à guillotine	5.240,00

*KIT HYDRAULIQUE À VASE FERMÉ POUR LE CHAUFFAGE			
	Code	Description	Prix €
	KIT/TER80/SS	<ul style="list-style-type: none"> - Pompe haut rendement avec contrôle PWM - Purgeur automatique - Vannes à bille - Clapet de sécurité 2,5 bars - Soupape d'évacuation thermique - Clapet anti retour - Vase d'expansion 8 l - Raccords - Manomètre 	515,00



BOIS



EAU

CERTIFICATIONS:

EN 13229



OPTIONS TERMOJOLLY 80 EVO - 23,8 kW

	VAL/2	Vanne anti-condensation. Option conseillée.	110,00
	CORNICE/80	Profil métallique noir pour finition contour foyer	260,00
	RID/UNI/25-20	Réduction sortie de 250 mm à 200 mm	75,00
	SONDA/3	Sonde de contrôle de la température du ballon, 2 minimum par ballon	8,00
	DEVIATRICE/1	Vanne de déviation à 3 voies	175,00
	SPORTELLO/55X55	Trappe escamotable 55x55 cm pour placoplâtre pour inspection groupe hydraulique	138,00

HABILLAGES

30300



Fig. 1 - cadre composable en acier massif verni 5 mm, verni, avec porte-bûches et décor en pierre ollaire



Fig. 2 - cadre composable en acier massif 5 mm verni avec 2 décors pierre ollaire

Modèles	Description	Référence	Prix €
UNIVERSALJOLLY EVO 80 QUICK UNIVERSALJOLLY EVO 80 SYNTHESIS MODULAR 80*	Cadre foyer acier 5 mm	30300/80	350,00
	Cadre foyer avec porte-bûches droite ou gauche	30300/80/LEGNA	1.010,00
	Cadre foyer avec 2 porte-bûches droite et gauche	30300/80/2LEGNA	1.610,00
	Cadre foyer avec porte-bûches et décor pierre ollaire (Fig. 1)	30300/80/LEGNA/DL	1.320,00
	Cadre foyer avec décor pierre ollaire droite ou gauche	30300/80/DL	645,00
	Cadre foyer avec 2 décors pierre ollaire (Fig. 2)	30300/80/2DL	860,00

*Ajouter art. LAM/TAMP/SYNT (Pag. 62)

30200



Cadre avec décor damassé verni en noir et acier inox satiné.

Modèles	Description	Référence	Prix €
UNIVERSALJOLLY EVO 68 BASIC SYNTHESIS MODULAR 68*	Cadre avec décor damassé verni en noir et acier inox satiné	30200/68	1.390,00
UNIVERSALJOLLY EVO 80 BASIC/PLUS UNIVERSALJOLLY EVO 80 QUICK AERJOLLY 80 EVO TERMOJOLLY 80 EVO SYNTHESIS MODULAR 80*	Cadre avec décor damassé verni en noir et acier inox satiné	30200/80	1.390,00
FOGHET EVO	Cadre avec décor damassé verni en noir et acier inox satiné	30200/F	1.390,00

*Ajouter art. LAM/TAMP/SYNT (Pag. 62)

30100



Cadre avec décor en pierre ollaire.

Modèles	Description	Référence	Prix €
UNIVERSALJOLLY EVO 68 BASIC SYNTHESIS MODULAR 68 avec tiroir de chargement pellet	Cadre avec décor en pierre ollaire	30100/68	780,00
SYNTHESIS MODULAR 68 sans tiroir de chargement pellet	Cadre avec décor en pierre ollaire	30100/MOD68	780,00
AERJOLLY 80 EVO UNIVERSALJOLLY EVO 80 QUICK UNIVERSALJOLLY EVO 80 SYNTHESIS MODULAR 80 avec tiroir de chargement pellet	Cadre avec décor en pierre ollaire	30100/80	780,00
SYNTHESIS MODULAR 80 sans tiroir de chargement pellet	Cadre avec décor en pierre ollaire	30100/MOD	780,00
SYNTHESIS MODULAR IDRO	Cadre avec décor en pierre ollaire	30100/80IDRO	850,00
FOGHET EVO	Cadre avec décor en pierre ollaire	30100/F	850,00

Les prix s'entendent hors TVA et frais de transport.

HABILLAGES

30000



Cadre en verre trempé et laqué blanc.

Modèles	Description	Référence	Prix €
UNIVERSALJOLLY EVO 68 BASIC SYNTHESIS MODULAR 68 avec tiroir de chargement pellet	Cadre en verre trempé et laqué blanc	30000/68	890,00
SYNTHESIS MODULAR 68 sans tiroir de chargement pellet	Cadre en verre trempé et laqué blanc	30000/MOD68	890,00
AERJOLLY 80 EVO UNIVERSALJOLLY EVO 80 QUICK UNIVERSALJOLLY EVO 80 SYNTHESIS MODULAR 80 avec tiroir de chargement pellet	Cadre en verre trempé et laqué blanc	30000/80	890,00
SYNTHESIS MODULAR 80 sans tiroir de chargement pellet	Cadre en verre trempé et laqué blanc	30000/MOD	890,00
SYNTHESIS MODULAR IDRO	Cadre en verre trempé et laqué blanc	30000/80IDRO	970,00
FOGHET EVO	Cadre en verre trempé et laqué blanc	30000/F	890,00

24000



Cadre élégant en faïence blanc brillant.

Modèles	Description	Référence	Prix €
UNIVERSALJOLLY EVO 68 BASIC SYNTHESIS MODULAR 68 avec tiroir de chargement pellet SYNTHESIS MODULAR 68* sans tiroir de chargement pellet	Cadre élégant en faïence blanc brillant	24000/68	690,00
AERJOLLY 80 EVO UNIVERSALJOLLY EVO 80 BASIC/PLUS UNIVERSALJOLLY EVO 80 QUICK SYNTHESIS MODULAR 80 avec tiroir de chargement pellet SYNTHESIS MODULAR 80* sans tiroir de chargement pellet	Cadre élégant en faïence blanc brillant	24000/80	690,00
FOGHET EVO	Cadre élégant en faïence blanc brillant	24000/F	690,00

*Ajouter art. LAM/TAMP/SYNT (Pag. 62)

19800



Cadre en pierre "limestone blanc Libra".

Modèles	Description	Référence	Prix €
UNIVERSALJOLLY EVO 68 BASIC SYNTHESIS MODULAR 68 avec tiroir de chargement pellet	Cadre en pierre "limestone blanc Libra"	19800/68	1.290,00
SYNTHESIS MODULAR 68 sans tiroir de chargement pellet	Cadre en pierre "limestone blanc Libra"	19800/68MOD	1.290,00
SYNTHESIS MODULAR 80 sans tiroir de chargement pellet	Cadre en pierre "limestone blanc Libra"	19800/80MOD	1.290,00
UNIVERSALJOLLY EVO 80 BASIC/PLUS UNIVERSALJOLLY EVO 80 QUICK TERMOJOLLY 80 EVO SYNTHESIS MODULAR 80 avec tiroir de chargement pellet	Cadre en pierre "limestone blanc Libra"	19800/80	1.290,00
FOGHET EVO	Cadre en pierre "limestone blanc Libra"	19800/F	1.290,00

Les prix s'entendent hors TVA et frais de transport.

HABILLAGES

19210



Cadre en ardoise noire naturelle et cadre en acier inox satiné.

Modèles	Description	Référence	Prix €
UNIVERSALJOLLY EVO 68 BASIC SYNTHESIS MODULAR 68 avec tiroir de chargement pellet	Cadre en ardoise noire naturelle et cadre en acier inox satiné	19210/68	1.835,00
SYNTHESIS MODULAR 68 sans tiroir de chargement pellet	Cadre en ardoise noire naturelle et cadre en acier inox satiné	19210/68/MOD	1.835,00
UNIVERSALJOLLY EVO 80 BASIC/PLUS UNIVERSALJOLLY EVO 80 QUICK AERJOLLY 80 EVO TERMOJOLLY 80 EVO SYNTHESIS MODULAR 80 avec tiroir de chargement pellet	Cadre en ardoise noire naturelle et cadre en acier inox satiné	19210/80	1.835,00
SYNTHESIS MODULAR 80 sans tiroir de chargement pellet	Cadre en ardoise noire naturelle et cadre en acier inox satiné	19210/80/MOD	1.835,00

19200



Cadre en verre trempé et verni blanc.

Modèles	Description	Référence	Prix €
UNIVERSALJOLLY EVO 68 BASIC SYNTHESIS MODULAR 68 con cassetto carica pellet SYNTHESIS MODULAR 68 sans tiroir de chargement pellet*	Cadre en verre trempé et verni blanc	19200/68	1.990,00
UNIVERSALJOLLY EVO 80 BASIC/PLUS UNIVERSALJOLLY EVO 80 QUICK AERJOLLY 80 EVO TERMOJOLLY 80 EVO SYNTHESIS MODULAR 80 con cassetto carica pellet SYNTHESIS MODULAR 80 sans tiroir de chargement pellet*	Cadre en verre trempé et verni blanc	19200/80	1.990,00
	Cadre en verre trempé et verni blanc	19200/80/EVO	1.990,00

*Ajouter art. LAM/TAMP/SYNT (Pag. 62)

19100



Cadre en ardoise noire à fente naturelle et cadre en acier inox brossé.

Modèles	Description	Référence	Prix €
UNIVERSALJOLLY EVO 68 BASIC SYNTHESIS MODULAR 68 con cassetto carica pellet SYNTHESIS MODULAR 68 sans tiroir de chargement pellet*	Cadre en ardoise noire à fente naturelle et cadre en acier inox brossé	19100/68	1.980,00
UNIVERSALJOLLY EVO 80 BASIC/PLUS UNIVERSALJOLLY EVO 80 QUICK AERJOLLY 80 EVO TERMOJOLLY 80 EVO SYNTHESIS MODULAR 80 con cassetto carica pellet SYNTHESIS MODULAR 80 sans tiroir de chargement pellet*	Cadre en ardoise noire à fente naturelle et cadre en acier inox brossé	19100/80	1.980,00
FOGHET EVO	Cadre en ardoise noire à fente naturelle et cadre en acier inox brossé	19100/F	1.980,00

*Ajouter art. LAM/TAMP/SYNT (Pag. 62)

HABILLAGES

16400



Cadre acier inox satiné ou en acier verni noir.

Modèles	Description	Référence	Prix €
SYNTHESIS MODULAR 68 sans tiroir de chargement pellet	Cadre en acier verni noir	16400/N/MOD68	350,00
	Cadre en acier inox satiné	16400/INOX/MOD68	630,00
UNIVERSALJOLLY EVO 68X58 SYNTHESIS MODULAR 68 avec tiroir de chargement pellet	Cadre en acier verni noir	16400/N/68	350,00
	Cadre en acier inox satiné	16400/INOX/68	630,00
AERJOLLY 80 EVO UNIVERSALJOLLY EVO 80 QUICK UNIVERSALJOLLY EVO 80 TERMOJOLLY 80 EVO SYNTHESIS MODULAR 80 avec tiroir de chargement pellet	Cadre en acier verni noir	16400/N/80	350,00
	Cadre en acier inox satiné	16400/INOX/80	630,00
SYNTHESIS MODULAR 80 sans tiroir de chargement pellet	Cadre en acier verni noir	16400/N/MOD	350,00
	Cadre en acier inox satiné	16400/INOX/MOD	630,00
FOGHET EVO	Cadre en acier verni noir	16400/N/F	350,00
	Cadre en acier inox satiné	16400/INOX/F	630,00
SYNTHESIS MODULAR IDRO	Cadre en acier verni noir	16400/N/80IDRO	390,00
	Cadre en acier inox satiné	16400/INOX/80IDRO	680,00

16300





Cadre linéaire en tôle vernie noire ou en acier inox.

Modèles	Description	Référence	Prix €
UNIVERSALJOLLY EVO 68 BASIC SYNTHESIS MODULAR 68 avec tiroir de chargement pellet	Cadre couleur noir	16300/N/68	290,00
	Cadre acier inox	16300/INOX/68	470,00
AERJOLLY 80 EVO TERMOJOLLY 80 EVO UNIVERSALJOLLY EVO 80 QUICK UNIVERSALJOLLY EVO 80 SYNTHESIS MODULAR 80 avec tiroir de chargement pellet	Cadre couleur noir	16300/N/80	290,00
	Cadre acier inox	16300/INOX/80	470,00
SYNTHESIS MODULAR 80 sans tiroir de chargement pellet	Cadre couleur noir	16300/N/MOD	290,00
	Cadre acier inox	16300/INOX/MOD	470,00
FOGHET EVO	Cadre couleur noir	16300/N/F	290,00
	Cadre acier inox	16300/INOX/F	470,00

ACCESSOIRES

ACCESSOIRES			
Modèle	Code	Description	Prix €
	GRI/CAPPA/1N	Grille d'évacuation hotte en aluminium couleur tourterelle métallisée 40x10 cm	19,00
	GRI/CAPPA/2N	Grille d'évacuation hotte en aluminium couleur tourterelle métallisée 30x8 cm	17,00
	GRI/CAPPA/3	Grille d'évacuation hotte en aluminium couleur blanche (RAL 9010) 40x8 cm	14,00
	GRI/CAPPA/4	Grille couleur blanche cm 40x10 cm	64,00
	GRI/CAPPA/5	Grille couleur blanche cm 70x8 cm	79,00
	GRI/PLA/230X230	Grille de prise d'air extérieur en plastique 23x23 cm	11,00
	GRI/RIV/N	Grille d'aspiration en aluminium tourterelle métallisée 15x25 cm	37,00
	BOC/REG/MON	Bouche réglable en aluminium couleur tourterelle métallisée avec fermeture réglable 18x12 cm	37,00
	BOC/REG/N	Bouche réglable en aluminium couleur blanche (RAL 9010) Ø 10cm	70,00
	BOC/REG/N/80	Bouche réglable en aluminium couleur blanche (RAL 9010) Ø 8 cm	59,00
	BOC/REG/N/120	Bouche réglable en aluminium couleur blanche (RAL 9010) Ø 12 cm	70,00
	BOC/REG/N/150	Bouche réglable en aluminium couleur blanche (RAL 9010) Ø 15 cm	80,00
	SPOTELLO/UMID	Porte d'inspection escamotable 25x18 cm pour placoplâtre avec support interne pour le positionnement de l'unité de commande et de l'humidificateur pour Aerjolly 80 Evo	125,00
	SPOTELLO/PAR/PEL	Porte escamotable 29x50 cm pour placoplâtre pour le chargement des pellets en habillages muraux	138,00
	SPOTELLO/ANG/PEL	Porte escamotable 24x50 cm pour placoplâtre pour le chargement des pellets en habillages d'angle	138,00
	SPOTELLO/PAR	Porte d'inspection escamotable 29x80 cm pour kit hydraulique et brûleur pour le positionnement mural	138,00
	SPOTELLO/ANG	Porte d'inspection escamotable 24x80 cm pour kit hydraulique et brûleur pour le positionnement en angle	138,00
	SPOTELLO/CAS/CENERE	Porte escamotable 50x20 cm pour couverture du tiroir à cendres	98,00
	SPOTELLO/24X24	Porte d'inspection escamotable 24x24cm pour l'entretien du ventilateur d'air pour Universaljolly Evo	95,00
	SPOTELLO/CAS/EVO	Trappe escamotable de cache du tiroir à cendre 50x15 cm	98,00
	SPOTELLO/55X55	Trappe escamotable 55x55 cm pour placoplâtre pour inspection groupe hydraulique	138,00
	SPOTELLO/PEL/MOD	Porte escamotable 34x44 cm pour placoplâtre pour Synthesis Modular 68 et 80	98,00
	CONV/PA/EVO	Convoyeur de chargement des pellets avec habillage mural	60,00
	CONV/AN/EVO	Convoyeur de chargement des pellets avec habillage d'angle	65,00
	LAM/TAMP/SYNT	Tôle de finition pour adapter la bouche de foyer aux habillages, de 58 à 65 cm	43,00
	LAM/TAMP/SYNT1	Tôle de finition pour adapter la bouche de foyer aux habillages de 52 à 65 cm	43,00
	LAM/TAMP/RIV/FOG	Tôle de finition pour adapter la bouche de foyer aux habillages de 58 à 65 cm, pour Foghet Evo	32,00

ACCESSOIRES

ACCESSOIRES			
Modèle	Code	Description	Prix €
	ALL/60	Tuyau flexible aluminium Ø 60 mm - 1 pièce = 3 m (prix au mètre)	8,00
	ALL/80	Tuyau flexible aluminium Ø 80 mm - 1 pièce = 3 m (prix au mètre)	10,00
	ALL/100	Tuyau flexible aluminium Ø 100 mm - 1 pièce = 3 m (prix au mètre)	12,00
	ALL/120	Tuyau flexible aluminium Ø 120 mm - 1 pièce = 3 m (prix au mètre)	14,00
	ALL/150	Tuyau flexible aluminium Ø 150 mm - 1 pièce = 3 m (prix au mètre)	17,00
	GIU/ALL/80	Joints pour tuyau flexible aluminium Ø 80 mm	7,00
	GIU/ALL/100	Joints pour tuyau flexible aluminium Ø 100 mm	7,00
	GIU/ALL/120	Joints pour tuyau flexible aluminium Ø 120 mm	9,00
	FASC/110	Colliers pour tuyau aluminium 60-110 mm	3,00
	FASC/165	Colliers pour tuyau aluminium 60-165 mm	3,00
	FASC/215	Colliers pour tuyau aluminium 60-215 mm	3,00
	FASC/325	Colliers pour tuyau aluminium 60-325 mm	3,00
	DEV/T/80	Déviation en T Ø 80 mm - tôle zinguée	37,00
	DEV/T/100	Déviation en T Ø 100 mm - tôle zinguée	37,00
	DEV/Y/80	Déviation en Y Ø 80 mm - tôle zinguée	43,00
	DEV/Y/100	Déviation en Y Ø 100 mm - tôle zinguée	43,00
	RID/ZIN/100-80	Réduction pour tuyau aluminium Ø 100 mm à Ø 80 mm	34,00
	RID/ZIN/120-100	Réduction pour tuyau aluminium Ø 100 mm à Ø 120 mm	34,00
	LANA/VETRO	Laine de verre sur aluminium ép. 25 mm pour isoler thermiquement la canalisation d'air (1 rouleau 21,6 m ²)	9,00
	MATER/96	Matelas en fibre soluble pour isolation - T. max. 1 100 °C (1 rouleau 17,86 m ²)	19,00



On évitera dès que possible d'installer des sections de conduits de cheminée à l'horizontale, ces derniers ne devant en aucun cas dépasser les deux (2) mètres linéaires et devant avoir une pente minimum de 5%, et devant être visibles, accessibles et démontables dans leur intégralité.

A titre indicatif, nous recommandons un **diamètre intérieur 80 mm sur les produits AIR pour une hauteur maximale de 5 mètres** et un **diamètre intérieur 100 mm sur les produits AIR pour une hauteur maximale de 10 mètres**. Nous conseillons d'utiliser des **conduits isolés** afin d'assurer une bonne évacuation des fumées et d'éviter les phénomènes de condensation dus aux températures externes rigoureuses. Ceci ne peut se substituer à une étude de tirage théorique avec la note de calcul obligatoire.

Pour la pose de la fumisterie, se référer

- Aux DTU 24.1 et 24.2 et règles de l'art
- Pour les conduits non assujettis aux DTU (ex: conduits concentriques), aux DTA et règles de l'art.

Pour les conduits concentriques, 80-130 mm (ou 80-125 mm) jusqu'à 5 mètres maximum, 100-150 mm pour hauteurs entre 5 et 8 m.

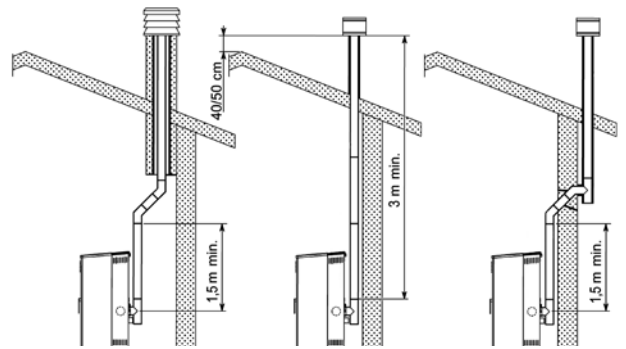

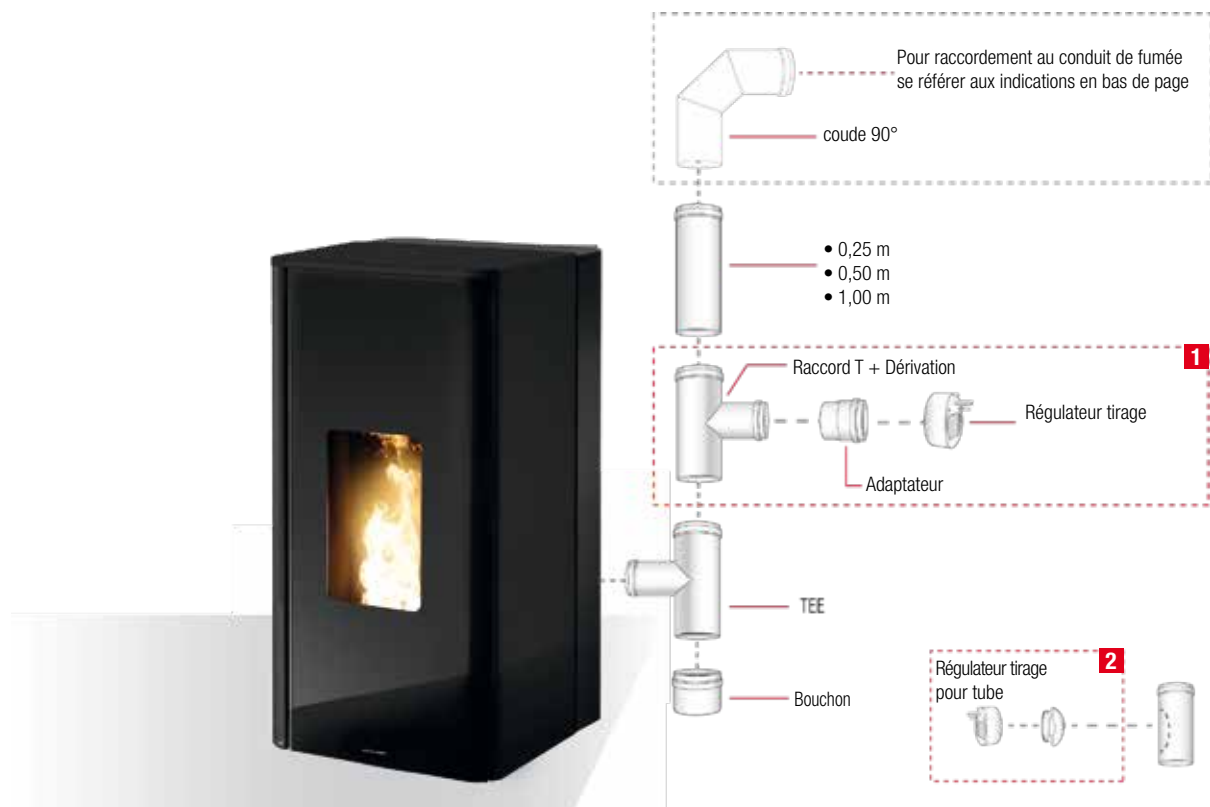

On évitera dès que possible d'installer des sections de conduits de cheminée à l'horizontale, ces derniers ne devant en aucun cas dépasser les deux (2) mètres linéaires et devant avoir une pente minimum de 5%, et devant être visibles, accessibles et démontables dans leur intégralité.

A titre indicatif:

Poêle à pellet eau (Brera, Duka, I-Dea idro et modèles précédents Eau)







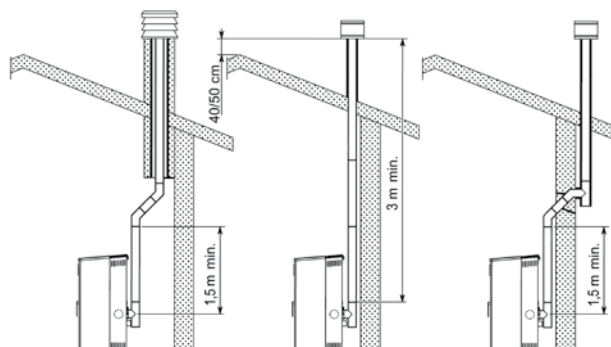





Nous recommandons un **diamètre intérieur 100 mm pour une hauteur maximale de 5 mètres** et un **diamètre intérieur 125 mm pour une hauteur maximale de 10 mètres**. Nous conseillons d'utiliser des **conduits isolés** afin d'assurer une bonne évacuation des fumées et d'éviter les phénomènes de condensation dus aux températures externes rigoureuses.

Jolly Mec ne valide en aucun cas l'installation en concentrique sur les poeles Eau.

Chaudière MEC 21-18:



DONNÉES TECHNIQUES

	 AIR			
	BOIS	PELLETS	BOIS	PELLETS
	 FOGHET EVO ARIA 11-12 kW		 SERIE S FOGHET EVO ARIA 11-12 kW	
PUISSANCE BRÛLÉE* kW	12,8	13,5	12,8	13,5
PUISSANCE THERMIQUE NOMINALE kW	11	12	11	12
PUISSANCE MINIMALE kW	-	5,4	-	5,4
PUISSANCE NETTE AU FLUIDE	-	-	-	-
RENDEMENT (min-max)%	85,6	92,5-88,9	85,6	92,5-88,9
Ø TUBE AIR COMBURANT POSTÉRIEUR mm	100	100	100	100
Ø SORTIE FUMÉES mm	150	150	150	150
CONSOMMATION (min-max) kg/h	3	1,2-2,7	3	1,2-2,7
CAPACITÉ DU RÉSERVOIR PELLET kg	-	41	-	41
LONGUEUR DES BÛCHES (max)	30-35	-	30-35	-
T FUMÉES* °C	185	198	185	198
TIRAGE MINIMUM Pa	10	10	10	10
CO (13% O ₂)* mg/m ³	680	62	680	62
VOLUME FUMÉES* g/s	9,9	7,7	9,9	7,7
POUSSIÈRES (13% O ₂)* mg/m ³	30	20	30	20
NOX (13% O ₂)* mg/m ³	158	147	158	147
OGC (13% O ₂)* mg/m ³	52	5	52	5
POIDS	230	230	230	230
GARANTIE CORPS DE CHAUFFE*** ANS	2(5)	2(5)	2(5)	2(5)
CLASSE ÉNERGÉTIQUE**	A+	A+	A+	A+
CERTIFICATIONS	EN 13229 EN 14785     		EN 13240 EN 14785     	

* Valeurs relatives à la puissance nominale (max)

** Selon une échelle de G à A++

*** Voir livret de garantie pour plus d'informations



BOIS	PELLETS	BOIS	PELLETS	BOIS	PELLETS	BOIS	PELLETS
------	---------	------	---------	------	---------	------	---------



FOGHET EVO IDRO

8-18 kW

15-18 kW



SERIE S FOGHET EVO IDRO

8-18 kW

15-18 kW

9,4	20	18,9	20	9,4	20	18,9	20
8	18,2	15,9	18,2	8	18,2	15,9	18,2
-	7,4	-	7,4	-	7,4	-	7,4
5,5	13,5	10	13,5	5,5	13,5	10	13,5
85,1	91	84	91	85,1	91	84	91
100	100	100	100	100	100	100	100
150	150	150	150	150	150	150	150
2,1	1,7-4,2	4,1	1,7-4,2	2,1	1,7-4,2	4,1	1,7-4,2
-	45	-	45	-	45	-	45
30-35	-	30-35	-	30-35	-	30-35	-
151	176	189	176	151	176	189	176
10	12	12	12	10	12	12	12
808	117	1245	117	808	117	1245	117
10,3	10	14,9	10	10,3	10	14,9	10
27	17	39	17	27	17	39	17
97	117	93	117	97	117	93	117
50	2	51	2	50	2	51	2
245	245	245	245	245	245	245	245
2(5)	2(5)	2(5)	2(5)	2(5)	2(5)	2(5)	2(5)
A+	A+	A+	A+	A+	A+	A+	A+

EN 13229

EN14785

FOGHET EVO IDRO
15-18 kW



15a B-VG



EN 13229

EN14785

























SERIE S
FOGHET EVO IDRO
15-18 kW



15a B-VG



DONNÉES TECHNIQUES

	 GLOBO			 BRIDGE			 ARTEA
	6 kW	8 kW	10 kW	6 kW	8 kW	10 kW	10 kW
PUISSANCE BRÛLÉE* kW	6,7	9	11	6,7	9	11	11
PUISSANCE THERMIQUE NOMINALE kW	6,3	8,2	10	6,3	8,2	10	10
PUISSANCE MINIMALE kW	2,9	2,9	2,9	2,9	2,9	2,9	2,9
PUISSANCE NETTE AU FLUIDE	-	-	-	-	-	-	-
RENDEMENT (min-max)%	95,1-93,5	95,1-91,1	95,1-91,2	95,1-93,5	95,1-91,1	95,1-91,2	95,1-91,2
Ø TUBE AIR COMBURANT POSTÉRIEUR mm	50	50	50	50	50	50	50
Ø SORTIE FUMÉES mm	80	80	80	80	80	80	80
CONSOMMATION (min - max) kg/h	0,62-1,39	0,62-1,88	0,62-2,27	0,62-1,39	0,62-1,88	0,62-2,27	0,62-2,27
CAPACITÉ DU RÉSERVOIR PELLET kg	18	18	18	15	18	18	21
T FUMÉES* °C	112,4	144,6	166,5	112,4	144,6	166,5	166,5
TIRAGE MINIMUM Pa	10	10	10	10	10	10	10
CO (13% O ₂) mg/m ³	81	137	166,5	81	137	165	165
VOLUME FUMÉES* g/s	4,46	5,98	5,97	4,45	5,98	5,97	5,98
POUSSIÈRES (13% O ₂)* mg/m ³	17	14	11	17	14	11	11
NOX (13% O ₂)* mg/m ³	146	145	131	146	145	131	131
OGC (13% O ₂)* mg/m ³	3	0,3	2	3	0,3	2	2
POIDS kg	107-119	112-132	112-132	102,7-128,7	116-144	116-144	240
GARANTIE CORPS DE CHAUFFE*** ans	2(5)	2(5)	2(5)	2(5)	2(5)	2(5)	2(5)
CLASSE ÉNERGÉTIQUE**	A+	A+	A+	A+	A+	A+	A+
CERTIFICATIONS	GLOBO 10 kW EN14785 15a B-VG    			BRIDGE 10 kW EN14785 15a B-VG    			EN14785    
	  			  			  

* Valeurs relatives à la puissance nominale (max)

** Selon une échelle de G à A++

*** Voir livret de garantie pour plus d'informations



PELLETS



TAKUMI



DORY ANGOLO



DORY FRONTALE



AMBRIA 2

12 KW		14 KW		9 KW		9 KW		6 KW		8 KW		10 KW	
13,3	15,8	10,4	10,4	6,9	9	11							
12	14	9,3	9,3	6,4	8,2	10							
4,9	4,9	3,2	3,2	2,4	2,4	2,9							
-	-	-	-	-	-	-							
93,5-90,7	93,5-88,4	92,0-90,3	92,0-90,3	92,8-92,0	92,8-92,0	95,1-91,2							
50	50	50	50	50	50	50							
80	80	80	80	80	80	80							
1,07-2,70	1,07-3,30	0,72-2,15	0,72-2,15	0,53-1,43	0,53-1,87	0,62 - 2,27							
25	25	21	21	15	15	15							
169,2	218,8	175,5	175,5	134,7	167,8	166,5							
8	8	10	10	10	10	10							
94	125	181	181	61	113	165							
7,53	8,37	5,94	5,94	4,40	5,20	5,97							
19	15	17	17	20	20	11							
141	115	137	137	158	139	132							
1	2	2	2	2	3	2							
224	224	153	153	110	110	110							
2(5)	2(5)	2(5)	2(5)	2(5)	2(5)	2(5)							
A+	A+	A+	A+	A+	A+	A+							

EN14785

EN14785
15a B-VG

EN14785
DTA

EN14785
 AMBRIA2 8 KW, 10 KW
15a B-VG



DONNÉES TECHNIQUES

	SYNTHESIS 60			SYNTHESIS MODULAR		DUKA		BRERA ACCIAIO BRERA MAIOLICA	
	7 kW	9 kW	11,5 kW	16 kW	19 kW	20 kW	24 kW		
PUISSANCE BRÛLÉE* kW	7,7	9,8	13	17,4	20,5	21,9	25,8		
PUISSANCE THERMIQUE NOMINALE kW	6,8	9	11,5	16,2	19	20,5	24		
PUISSANCE MINIMALE kW	3,4	4,3	4,3	6,1	6,1	8,8	8,8		
PUISSANCE NETTE AU FLUIDE	-	-	-	14,8	17,1	17,5	20,4		
RENDEMENT (min-max)%	91,6-88,3	93,4-91,6	91,9-88,7	94,2-93,7	94,2-92,6	93,6-93,4	93,6-93,2		
Ø TUBE AIR COMBURANT POSTÉRIEUR mm	50	50	50	50	50	60	60		
Ø SORTIE FUMÉES mm	80	80	80	100	100	100	100		
CONSOMMATION (min - max) kg/h	0,78-1,62	0,97-2,07	0,9-2,6	1,3-3,6	1,3-4,2	1,9-4,4	1,9-5,2		
CAPACITÉ DU RÉSERVOIR PELLETT kg	15	12,5	13,5	30	30	40	40		
T FUMÉES* °C	172,7	133,2	190,5	118	135,9	127,3	136,2		
TIRAGE MINIMUM Pa	10	8	10	8	8	10	10		
CO (13% O ₂) mg/m ³	187	187	88	171	156	61	80		
VOLUME FUMÉES* g/s	5	6	7,2	10	11,7	12,2	13,5		
POUSSIÈRES (13% O ₂)* mg/m ³	10	11	11	19,8	14	16	14,9		
NOX (13% O ₂)* mg/m ³	99	96	114	98	95	132	134		
OGC (13% O ₂)* mg/m ³	10	7	2	3	3	6	9		
POIDS kg	95	121	133	239	239	228	228		
GARANTIE CORPS DE CHAUFFE*** ans	2(5)	2(5)	2(5)	2(5)	2(5)	2(5)	2(5)		
CLASSE ÉNERGÉTIQUE**	A+	A+	A+	A+	A+	A++	A++		
CERTIFICATIONS	EN14785 			EN14785 		EN14785 		EN14785 	

* Valeurs relatives à la puissance nominale (max)

** Selon une échelle de G à A++

*** Voir livret de garantie pour plus d'informations

















___ Modèle en homologation



PELLETS

I-DEA ANGOLO IDRO		I-DEA FRONTALE IDRO		I-DEA QUADRA IDRO		SYNTHESIS MODULAR IDRO		J20 - J25		J30 - J35	
17 kW		17 kW		17 kW		21 kW		20 kW		25 kW	
18,3		18,3		18,3		22,9		20		24,3	
17		17		17		21,2		18,8		22,8	
5		5		5		8,9		5,3		5,9	
14,5		14,5		14,5		18,2		18,8		22,8	
94,5-93		94,5-93		94,5-93		93,5-92,4		88-94		91-93,7	
60		60		60		50		50		50	
80		80		80		100		100		100	
1-3,8		1-3,8		1-3,8		1,9-4,7		1,26-4,16		1,35-5,07	
27		27		27		35		100		100	
126		126		126		142,3		93,6		86,8	
11		11		11		8		3-8		3-8	
130		130		130		166		17		13	
10,7		10,7		10,7		12,9		11		13,2	
11		11		11		14,9		4		6	
125		125		125		87		114		110	
8		8		8		1		2		3	
165		165		165		215		310		310	
2(5)		2(5)		2(5)		2(5)		2(5)		2(5)	
A+		A+		A+		A+		A+		A+	
EN14785 15a B-VG BAFA EKO DESIGN 2022 CE						EN14785 EKO DESIGN 2022 CE				EN 303-5 EKO DESIGN 2020 CE	

DONNÉES TECHNIQUES

	 AERJOLLY80 EVO	 UNIVERSALJOLLY EVO 80 QUICK	 UNIVERSALJOLLY EVO BASIC 4S			
	15 kW	11 kW	60 BASIC 4S 60X50 6 kW	68 BASIC 4S 68X50 7 kW	68 BASIC 4S 68X58 8 kW	80 BASIC 4S 80X58 9 kW
PUISSANCE BRÛLÉE* kW	19,1	14	7,4	8,6	9,9	11,5
PUISSANCE THERMIQUE NOMINALE kW	14,8	11	6	7	8	9,2
PUISSANCE NETTE AU FLUIDE	-	-	-	-	-	-
RENDEMENT (max) %	77,5	78,6	81,6	81,2	80,8	80,3
Ø TUBE AIR COMBURANT POSTÉRIEUR mm	120	100	100	100	100	100
Ø SORTIE FUMÉES mm	250	200	150	150	150	200
CONSOMMATION (min - max) kg/h	4,6	3,21	1,8	2,1	2,4	2,8
LONGUEUR DES BÛCHES (max) mm	50	45	30-35	30-35	30-35	30-35
T FUMÉES* °C	278,2	-	233,6	230	226,2	221,7
TIRAGE MINIMUM Pa	10	10	10	10	10	10
CO (13% O ₂)* mg/m ³	805	752	940	915	889	858
VOLUME FUMÉES* g/s	14,9	10,5	5,6	6,9	8,5	10,2
POUSSIÈRES (13% O ₂)* mg/m ³	16	19	29,4	29,4	29,3	29,3
NOX (13% O ₂)* mg/m ³	124	108	102	104	106	108
OGC (13% O ₂)* mg/m ³	43	16	65	66	67	69
POIDS	316	131	105,2	118,9	128,6	149,8
GARANTIE CORPS DE CHAUFFE*** ANS	2(5)	2(5)	2(5)	2(5)	2(5)	2(5)
CLASSE ÉNERGÉTIQUE**	A	A	A	A	A	A
CERTIFICATIONS	EN 13229     	EN 13229    	EN 13229     			

* Valeurs relatives à la puissance nominale (max)

** Selon une échelle de G à A++

*** Voir livret de garantie pour plus d'informations



BOIS



UNIVERSALJOLLY
EVO PLUS 4S

11,5 kW



EASY BASIC 4S

8 kW



EASY PLUS 4S

11,5 kW



TERMOJOLLY 80 EVO

23,8 kW

13,6

7,4

9,9

11,5

13,6

27,8

11,5

6

8

9,2

11,5

23,8

-

-

-

-

-

-

85,1

81,6

80,8

80,3

85,1

85,4

100

100

100

100

100

120

200

150

150

200

200

250

3,2

1,8

2,4

2,8

3,2

6,47

30-35

30-35

30-35

30-35

30-35

50

183,2

233,6

226,2

221,7

183,2

168,8

10

10

10

10

12

10

859

940

889

858

859

866

11,3

5,6

8,5

10,2

11,3

23,6

25

29,4

29,3

29,3

25

29

84

102

106

108

84

96

67

65

67

69

67

35

157

189,5

225,5

256,5

345

382

2(5)

2(5)

2(5)

2(5)

2(5)

2(5)

A+

A

A

A

A+

A+

EN 13229



EN 13240



EN 13240



EN 13240



FOGHET EVO ARIA

11-12 kW

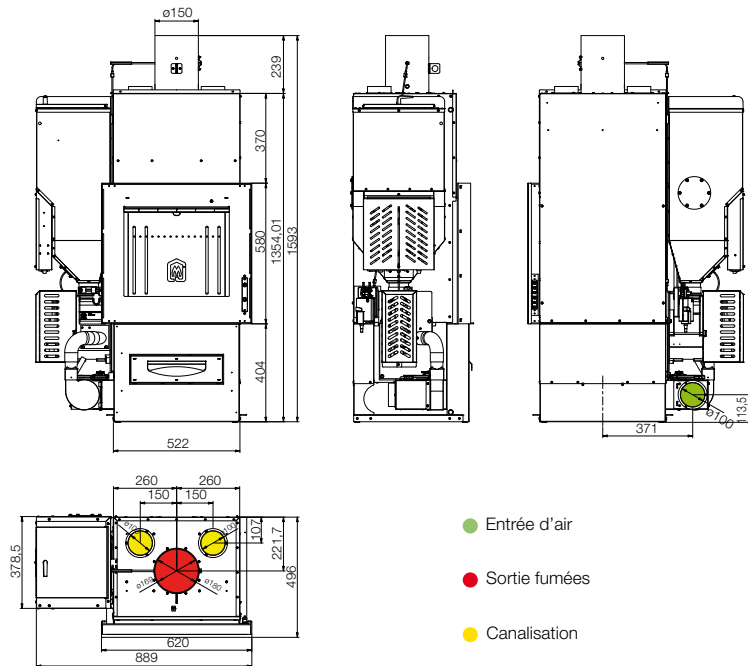

SERIE S FOGHET EVO ARIA

11-12 kW

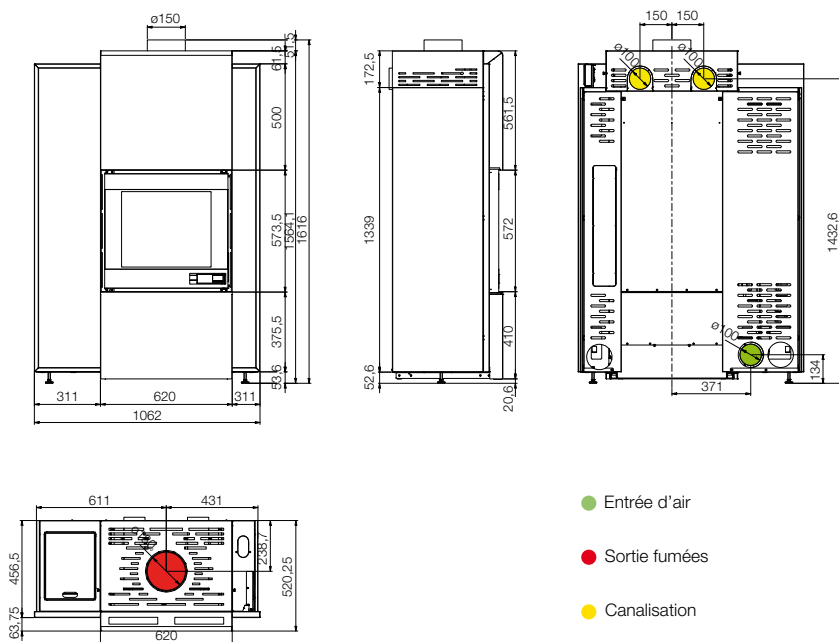

FOGHET EVO IDRO

8 - 18 kW

15 - 18 kW

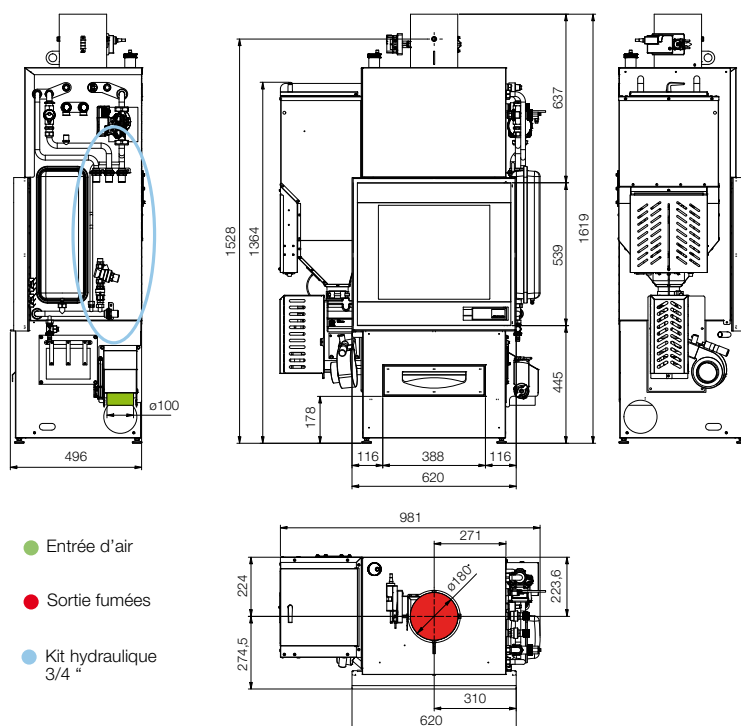

SERIE S FOGHET EVO IDRO

8 - 18 kW

15 - 18 kW

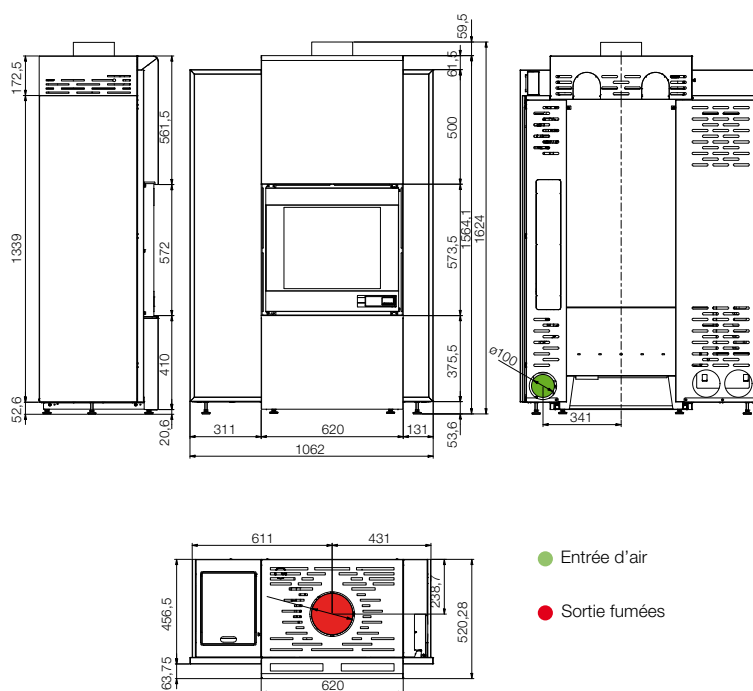

GLOBO

6 kW

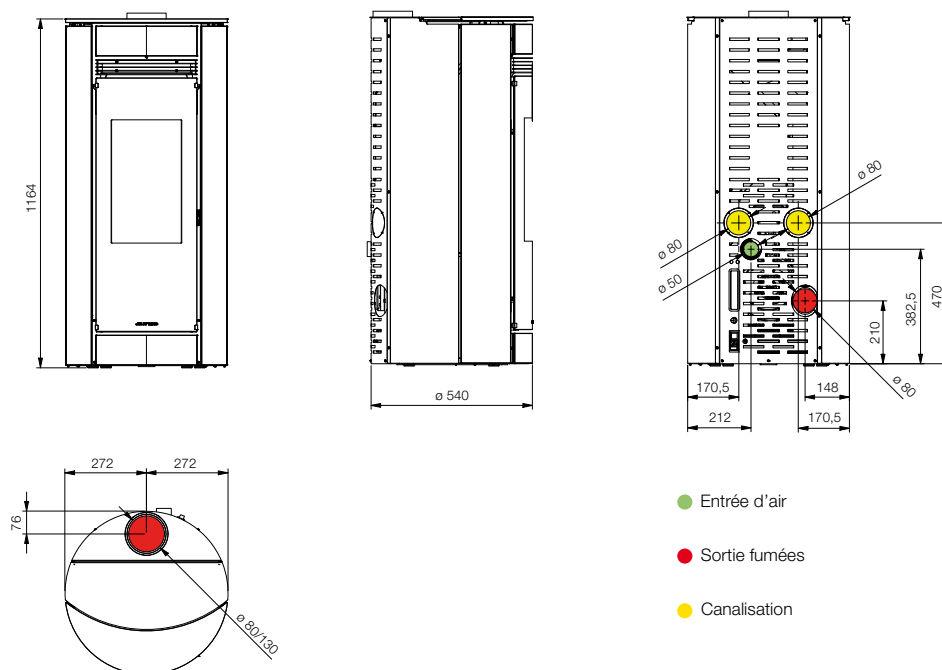

GLOBO

8 kW

10 kW

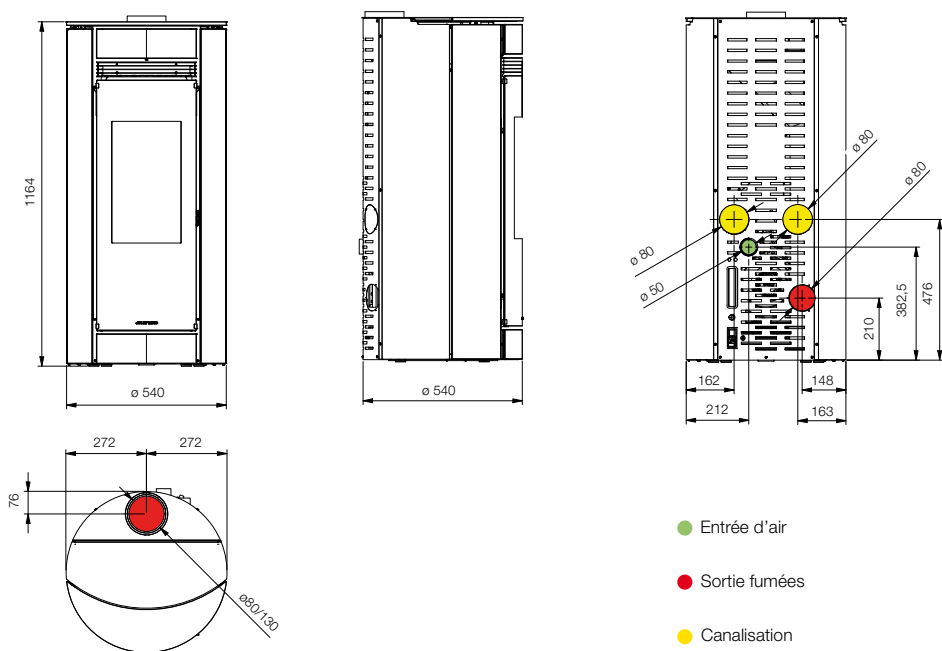

BRIDGE

6 kW

6 kW

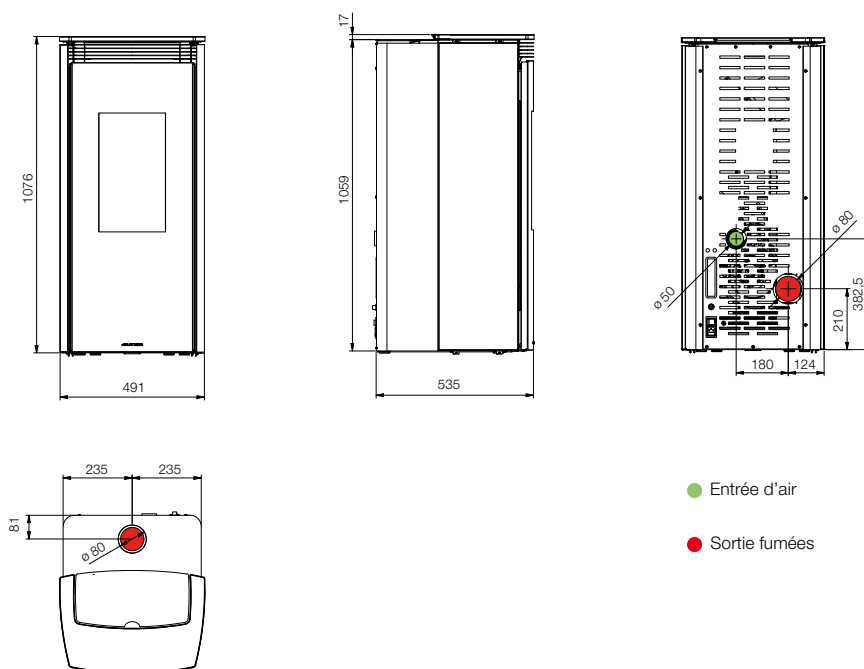

BRIDGE

8-10 kW

8 kW

10 kW

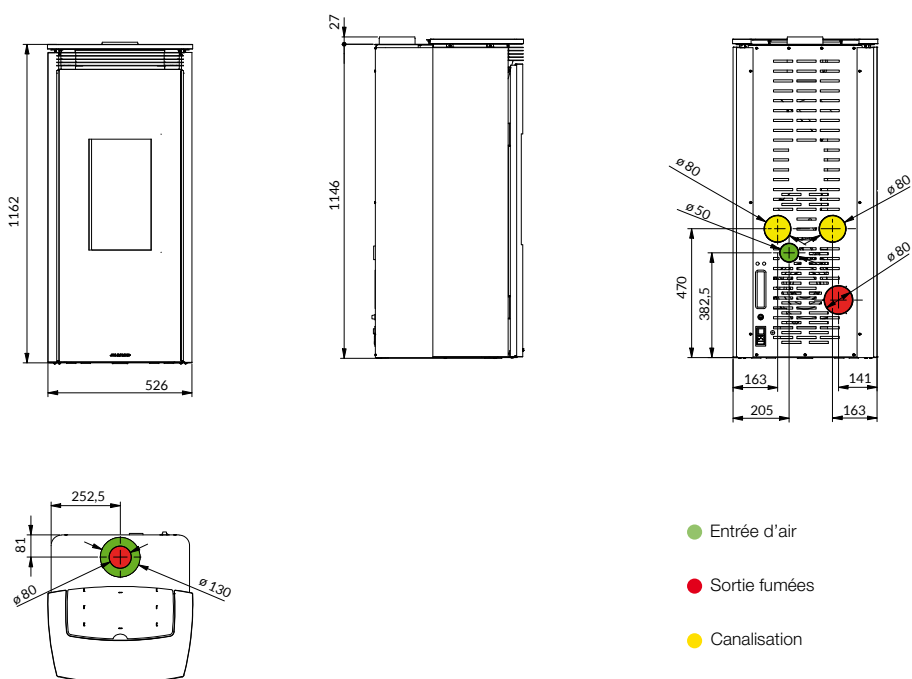

ARTEA

10 kW

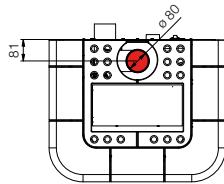
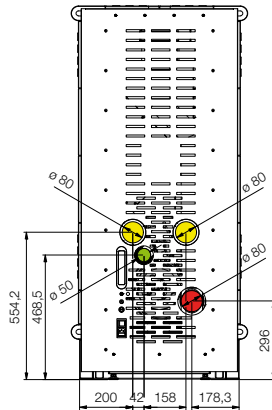
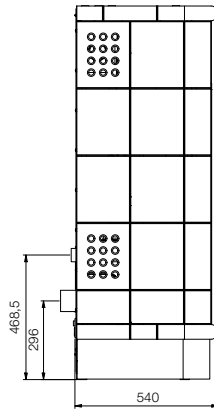
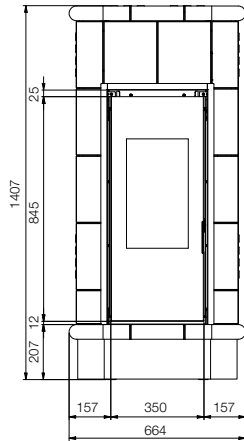

- Entrée d'air
- Sortie fumées
- Canalisation

TAKUMI

12 kW

14 kW

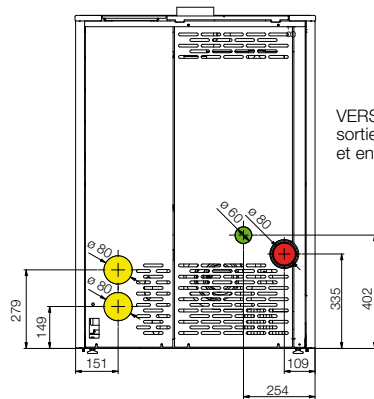
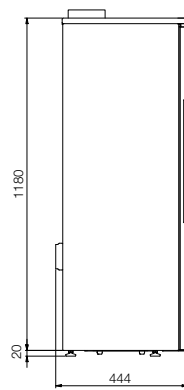
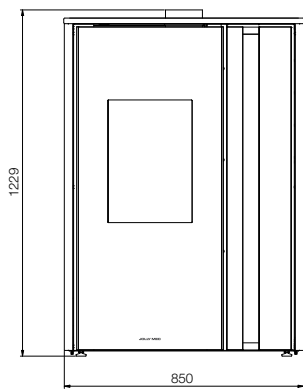

VERSIONS "ARRIERE"
sortie fumée arrière
et entrée air arrière

VERSIONS "SUPERIEURES"
sortie supérieure simple paroi
ou concentrique

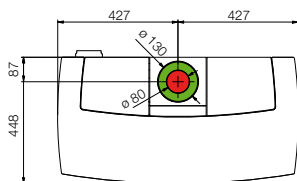

- Entrée d'air
- Sortie fumées
- Canalisation

DORY

ANGOLO

9 kW

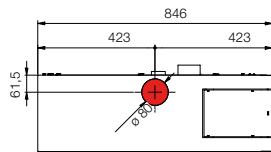
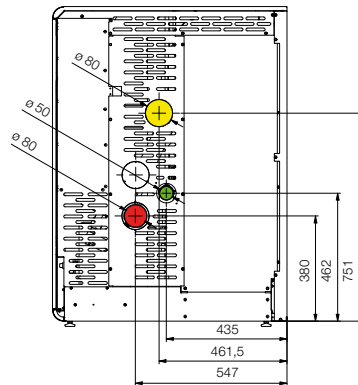
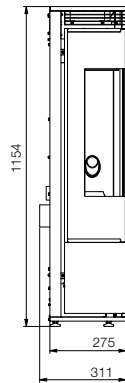
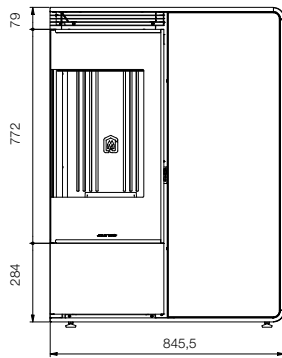

- Entrée d'air
- Sortie fumées
- Canalisation

DORY

FRONTALE

9 kW

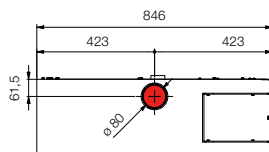
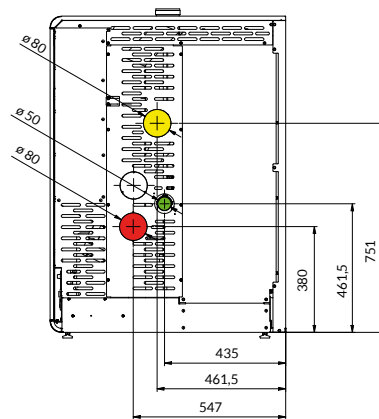
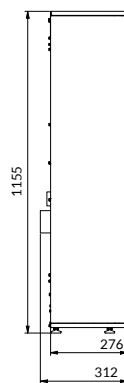
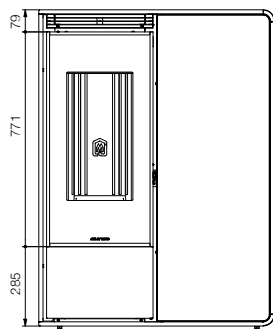

- Entrée d'air
- Sortie fumées
- Canalisation

DORY ANGOLO

SORTIE FUMÉES CONCENTRIQUE INTÉGRÉE

9 kW

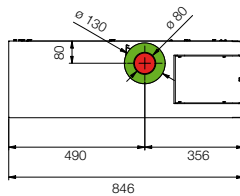
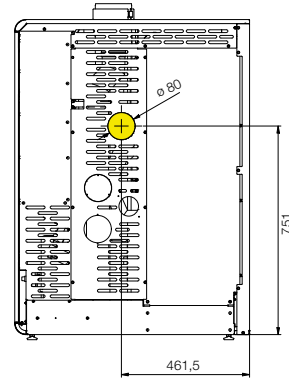
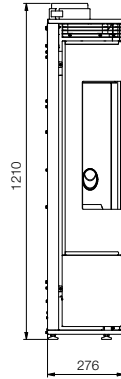
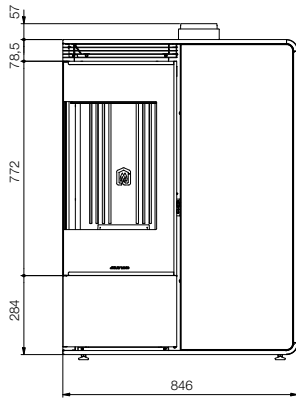

- Entrée d'air
- Sortie fumées
- Canalisation

DORY FRONTALE

SORTIE FUMÉES CONCENTRIQUE INTÉGRÉE

9 kW

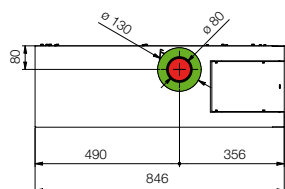
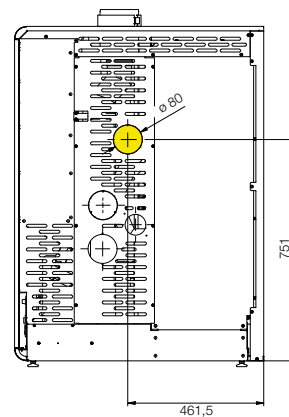
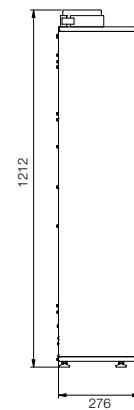
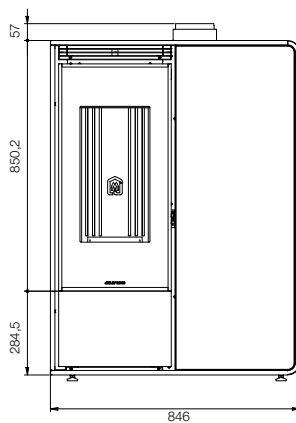

- Entrée d'air
- Sortie fumées
- Canalisation

AMBRIA 2

6 kW

8 kW

10 kW

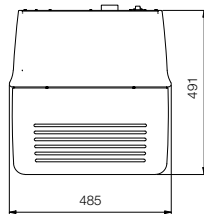
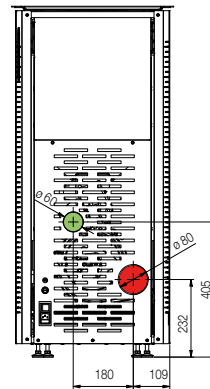
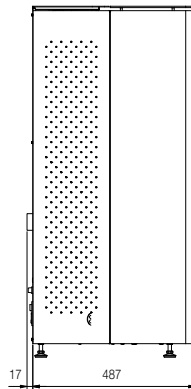
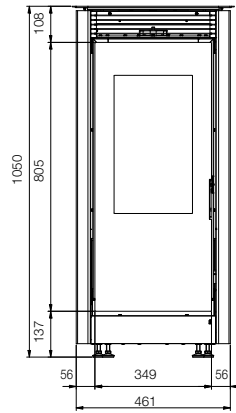

● Entrée d'air

● Sortie fumées

SYNTHESIS 60

INSERT

7 kW

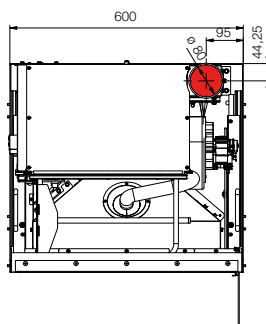
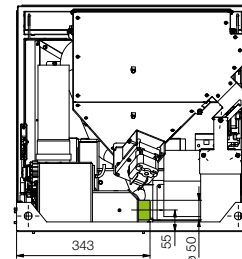
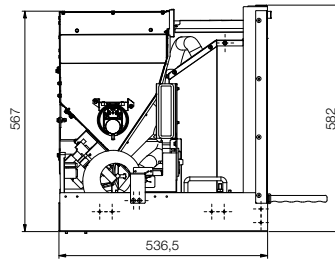
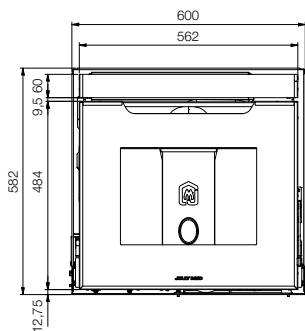

● Entrée d'air

● Sortie fumées

SYNTHESIS 60

CHEMINÉ

7 kW

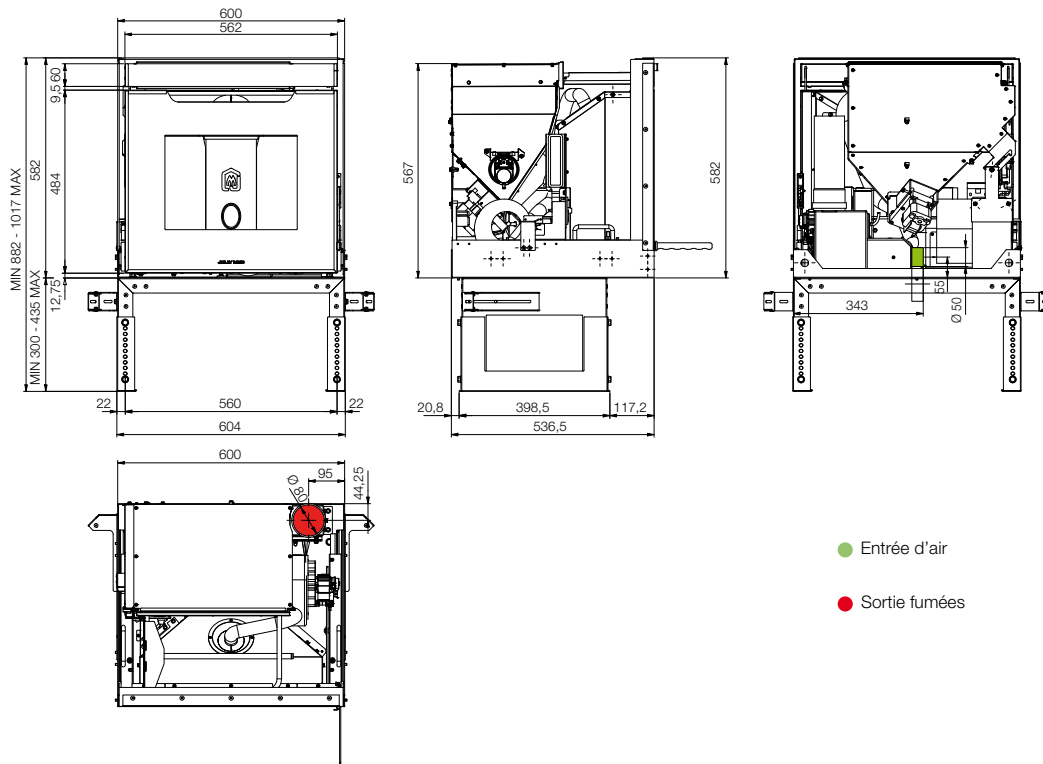

SYNTHESIS MODULAR

9 kW

SYNTHESIS MODULAR 68

INSERT + TIROIR DE CHARGEMENT

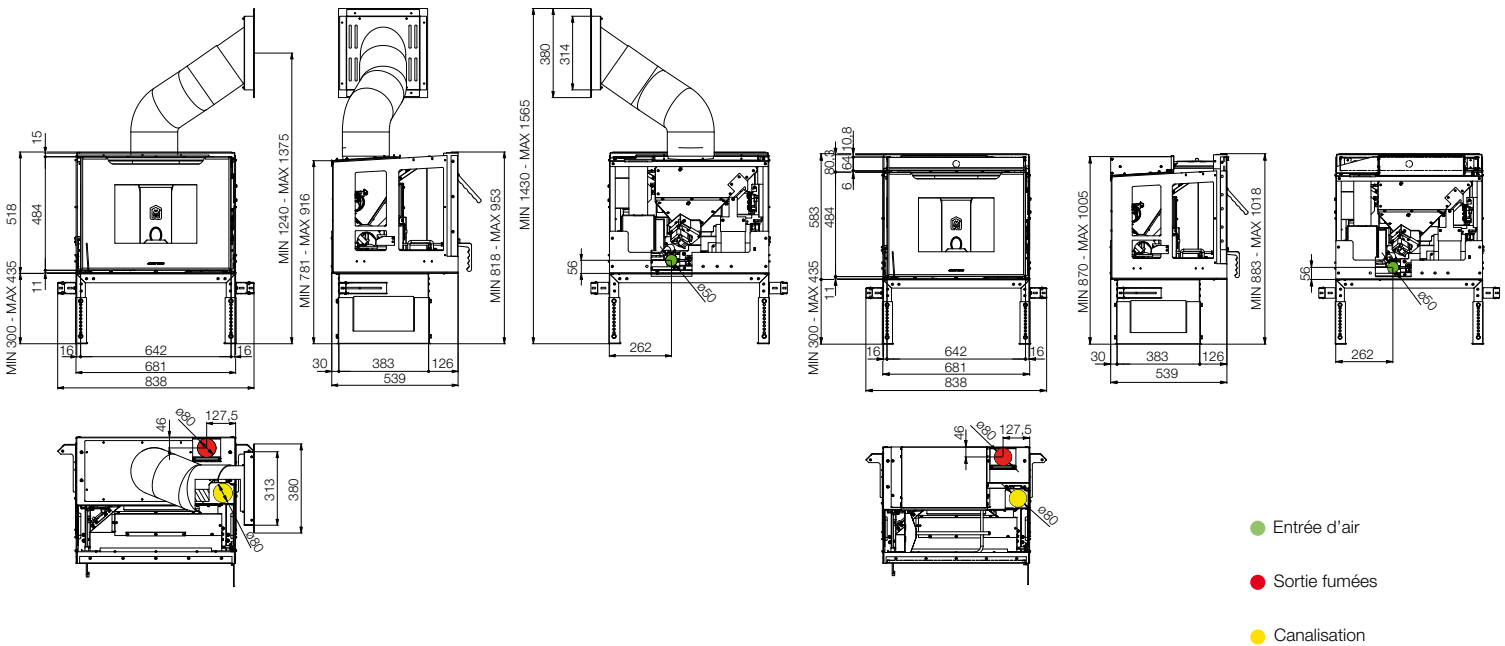

SYNTHESIS MODULAR

9 kW

SYNTHESIS MODULAR 68

INSERT + RÉSERVE SUPPLÉMENTAIRE
 PELLET + TUBE DE CHARGEMENT
 ORIENTABLE CHARGEMENT
 PELLET AVEC TRAPPE + PIEDS

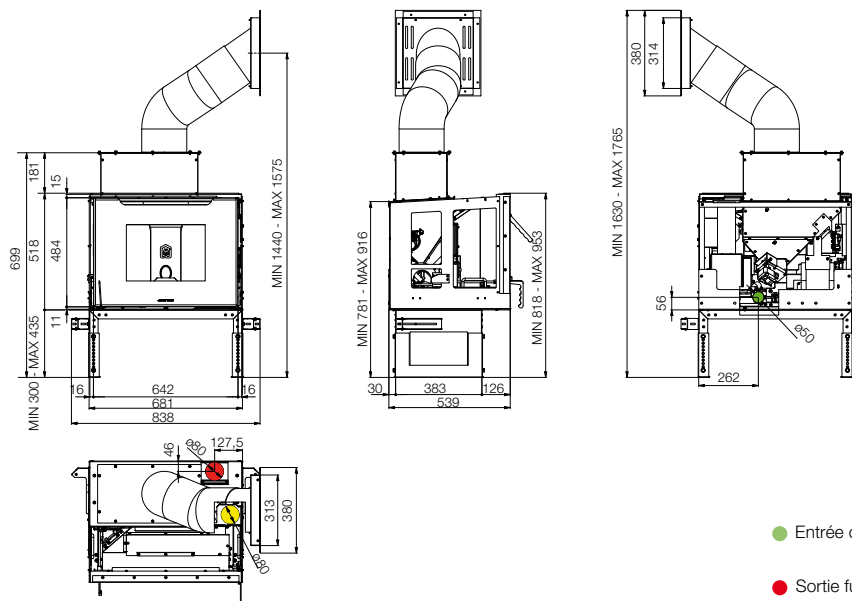

- Entrée d'air
- Sortie fumées
- Canalisation

SYNTHESIS MODULAR

11,5 kW

SYNTHESIS MODULAR 80

INSERT + TIROIR DE CHARGEMENT

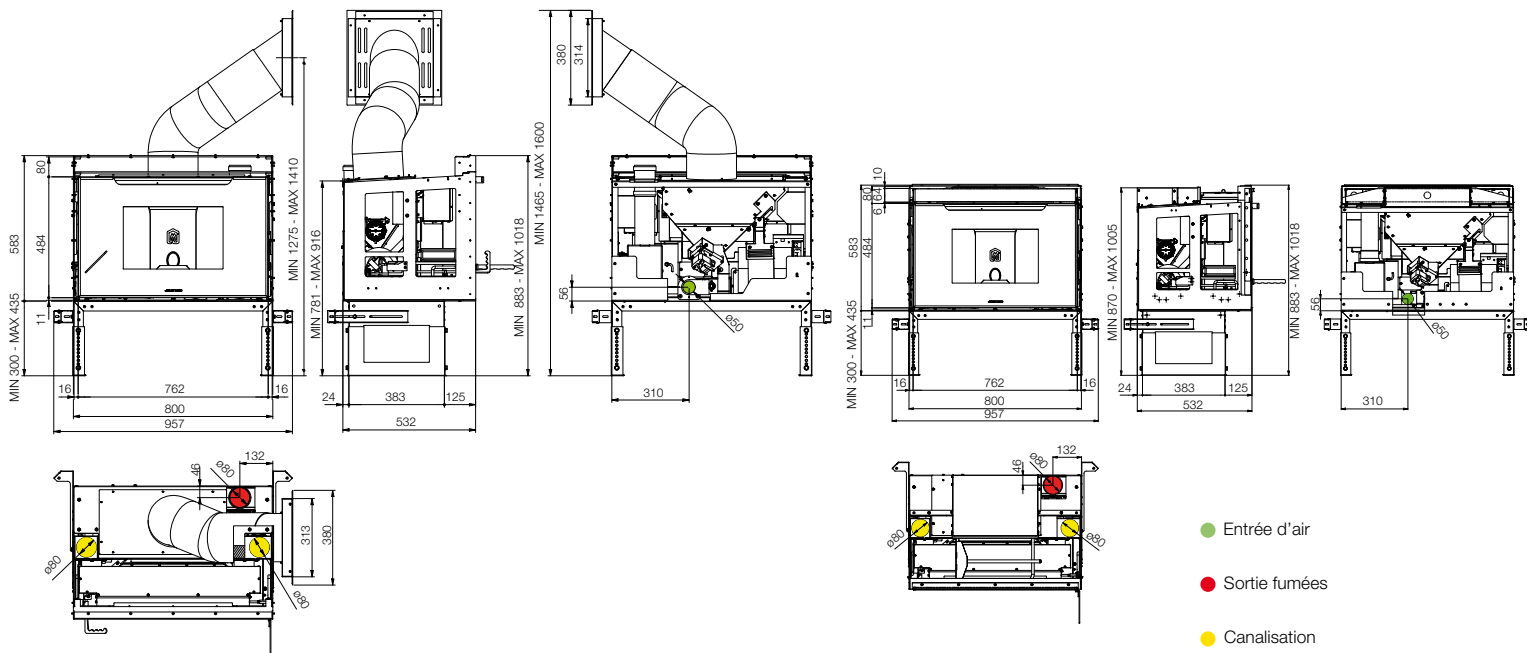

- Entrée d'air
- Sortie fumées
- Canalisation

SYNTHESIS

MODULAR

11,5 kW

SYNTHESIS MODULAR 80

INSERT + RÉSERVE SUPPLÉMENTAIRE
 PELLET + TUBE DE CHARGEMENT
 ORIENTABLE CHARGEMENT
 PELLET AVEC TRAPPE + PIEDS

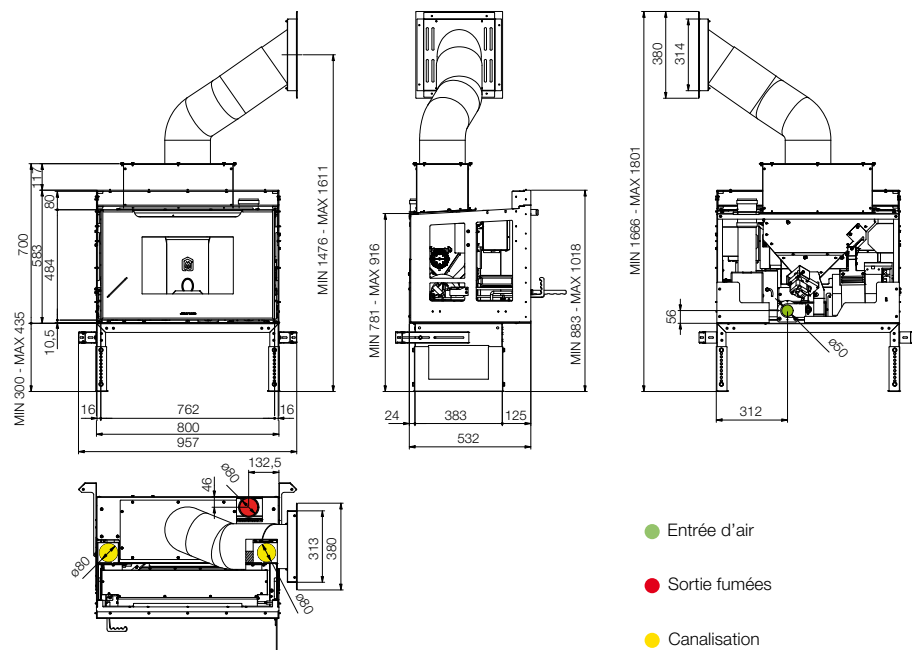

DUKA

16 kW

19 kW

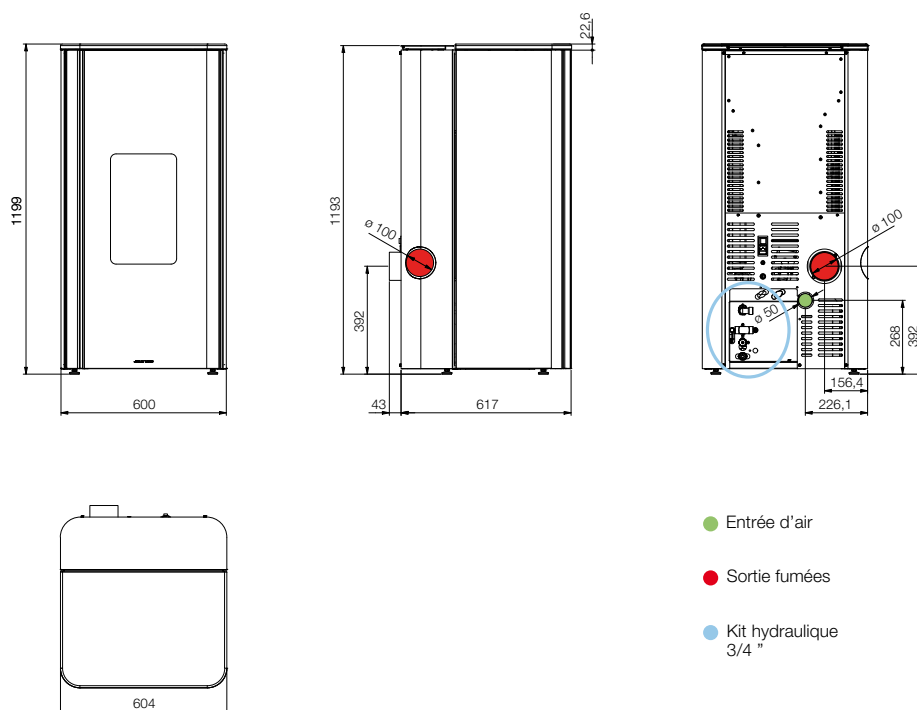

BRERA

MAIOLICA

20 kW

24 kW

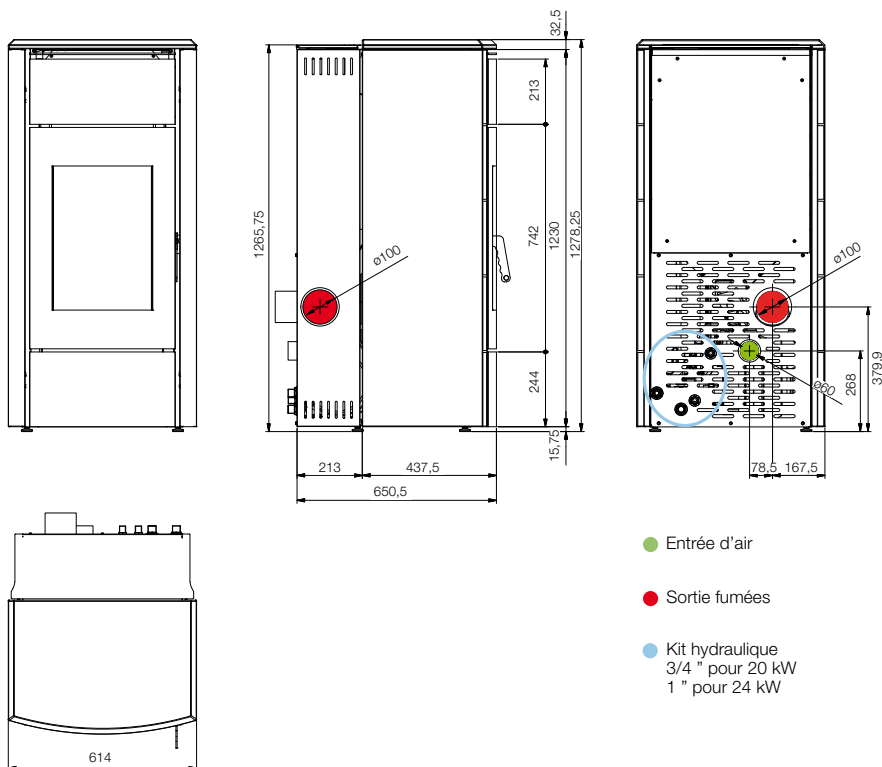

BRERA

ACCIAIO

20 kW

24 kW

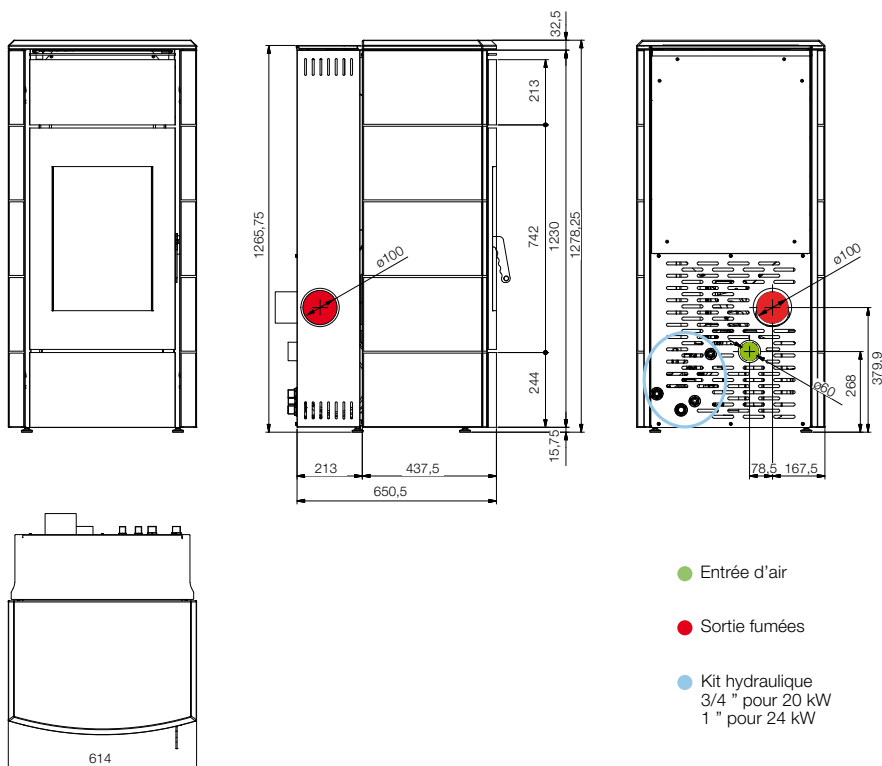

I-DEA

ANGOLO IDRO

17 kW

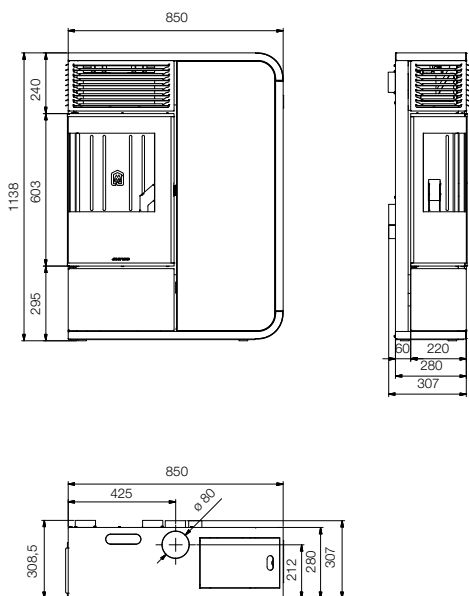

I-DEA

FRONTALE IDRO

17 kW

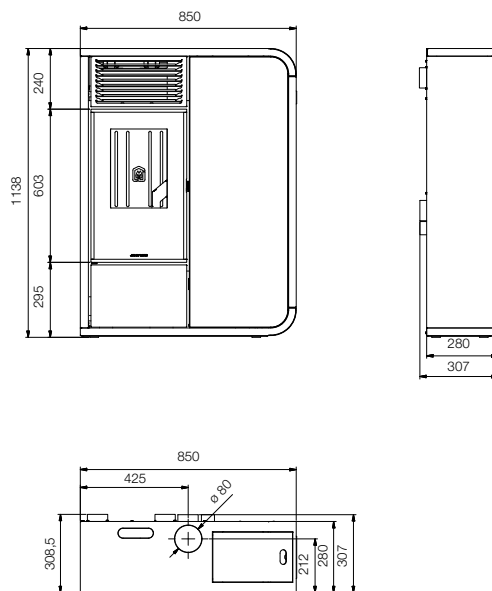

I-DEA

QUADRA IDRO

17 kW

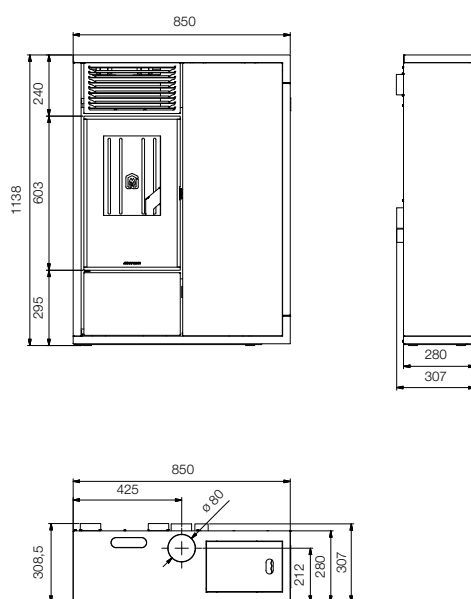

SYNTHESIS

MODULAR IDRO

21 kW

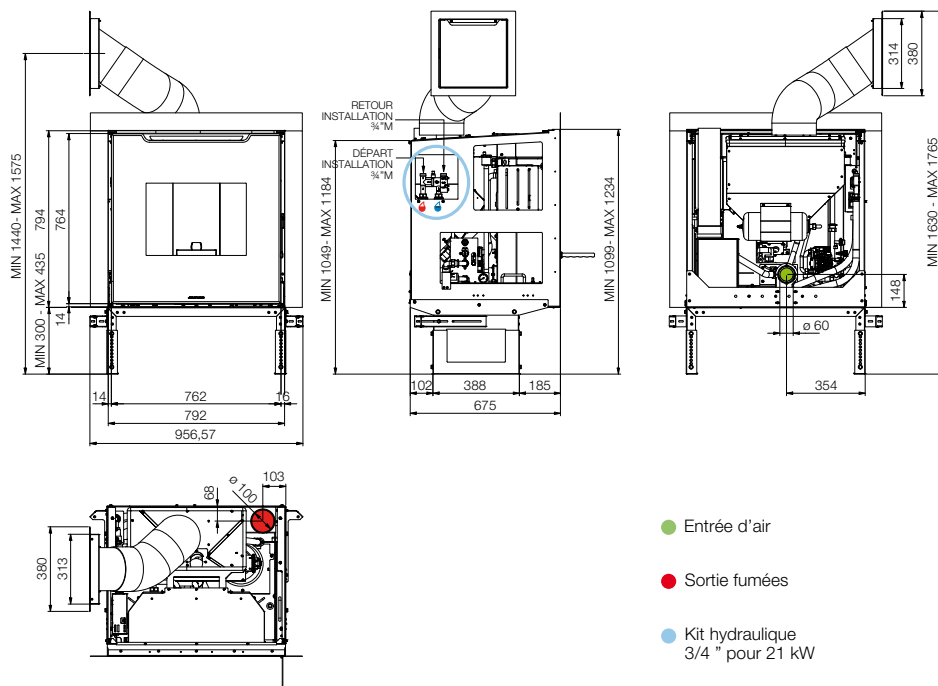

J20 - J25

20 kW

25 kW

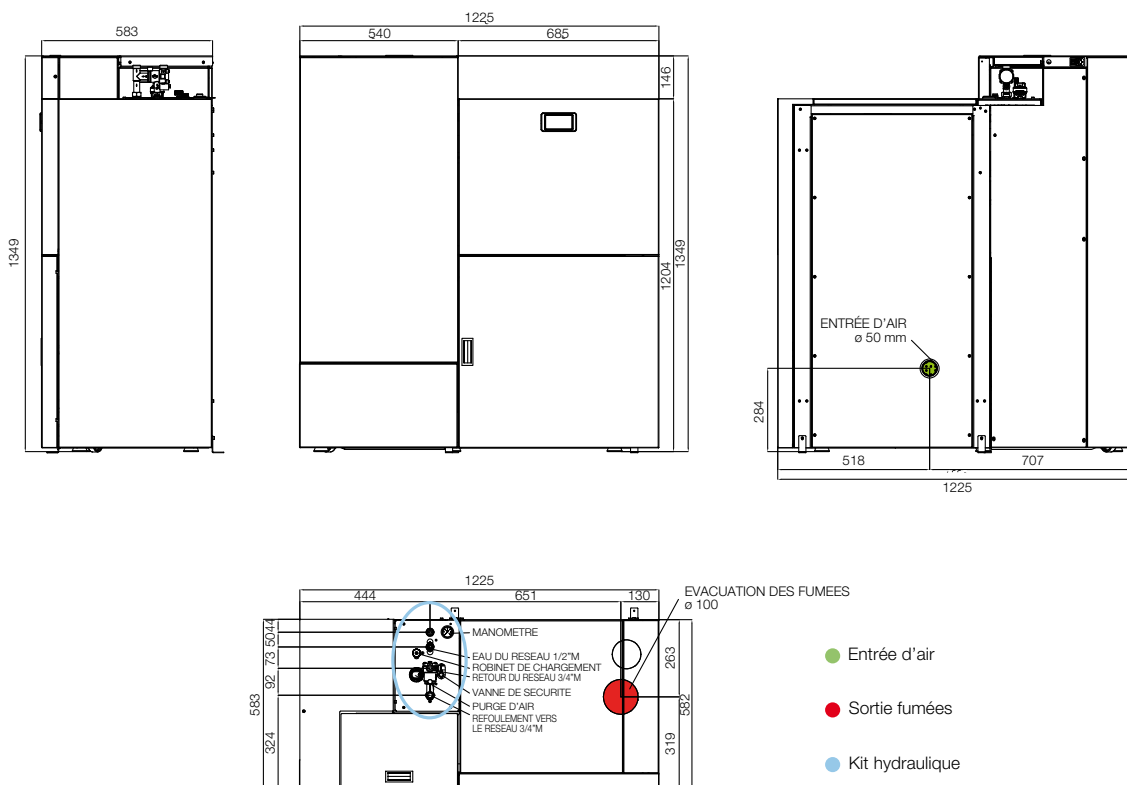

J20 - J25

VERSION AVEC RESERVOIR PELLELET SUPPLEMENTAIRE

20 kW

25 kW

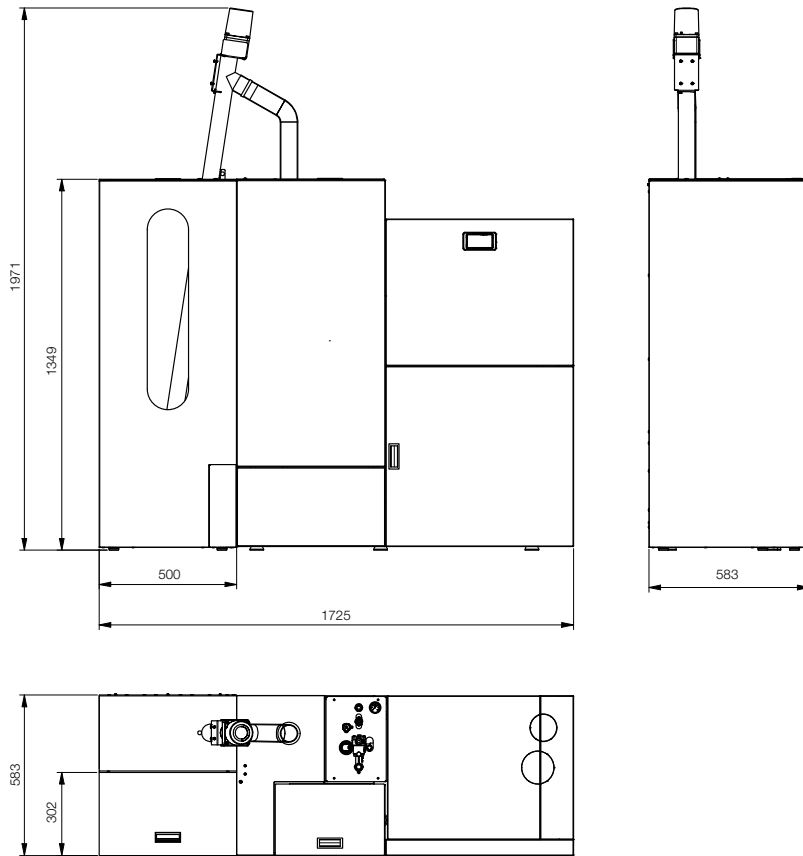

J30 - J35

30 kW

35 kW

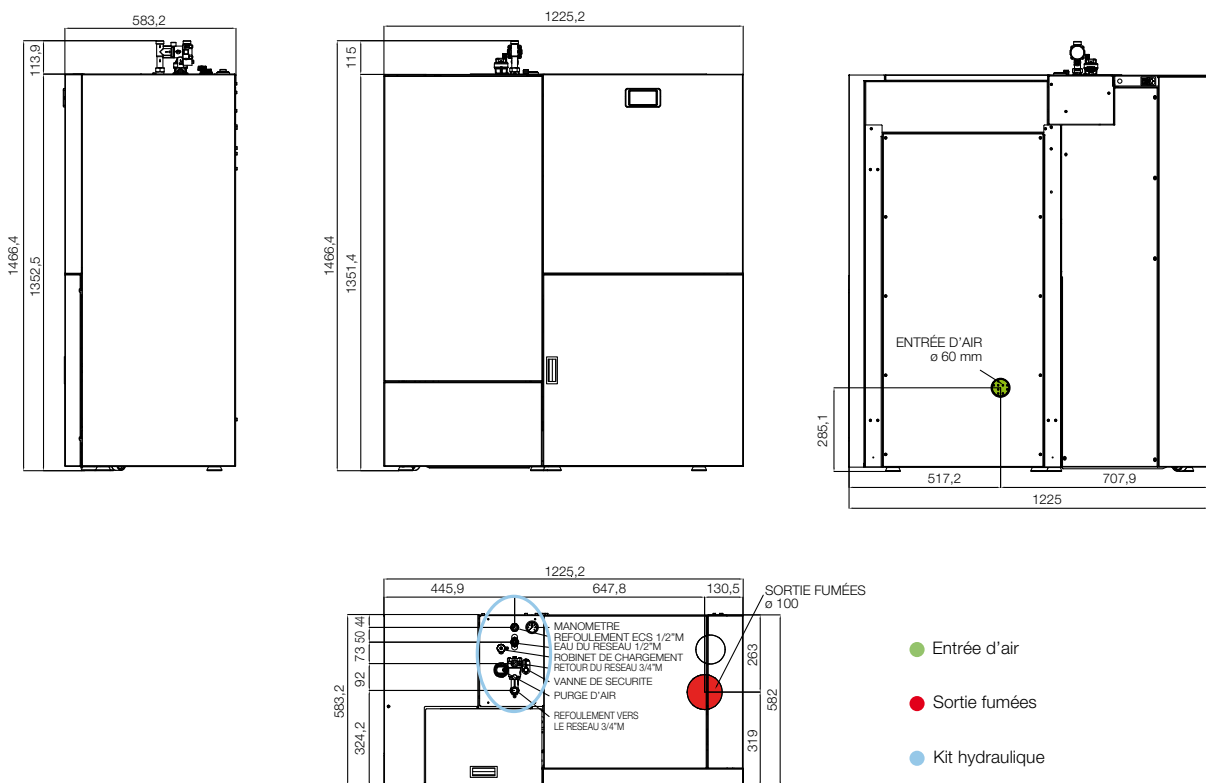

J30 - J35

VERSION AVEC RESERVOIR PELLETT SUPPLEMENTAIRE

30 kW

35 kW

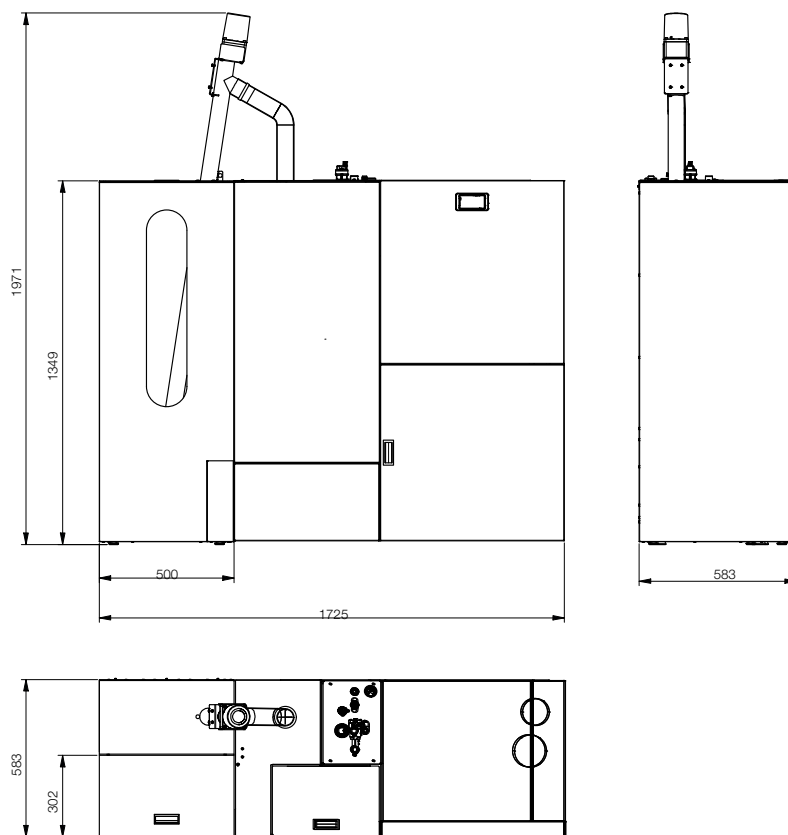

CONTENU DE L'EAU

AERJOLLY 80 EVO

15 kW

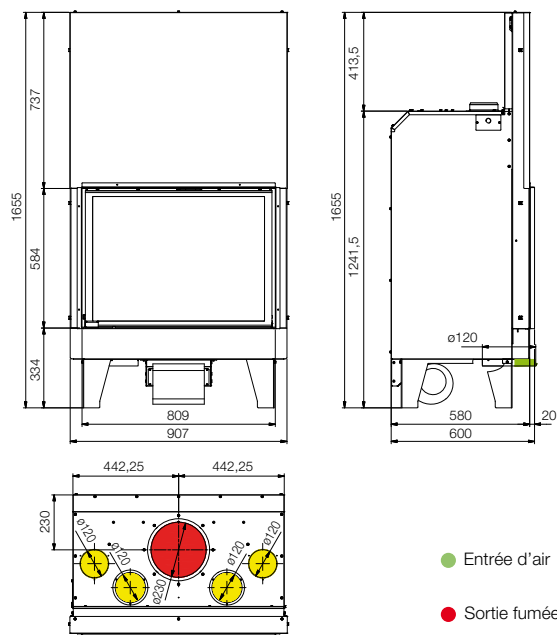

- Entrée d'air
- Sortie fumées
- Canalisations

UNIVERSALJOLLY

EVO 80 QUICK

INSERT

11 kW

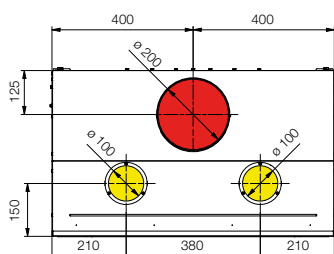
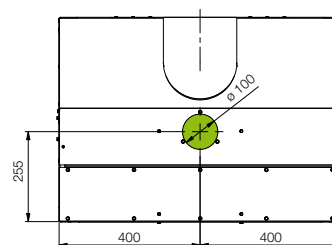
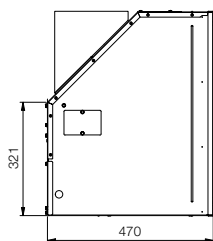
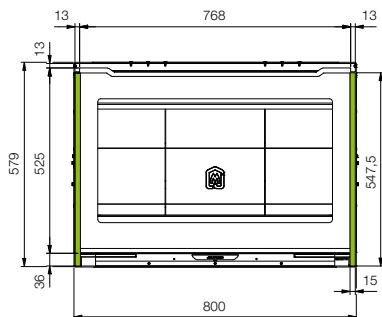

- Entrée d'air
- Sortie fumées
- Canalisation

UNIVERSALJOLLY

EVO 80 QUICK

CHEMINÉ

11 kW

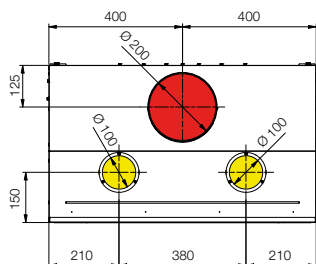
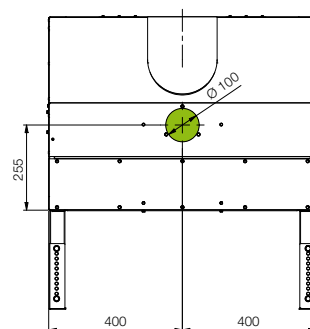
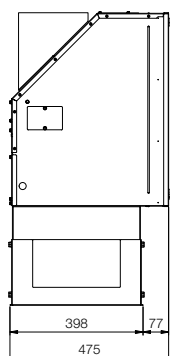
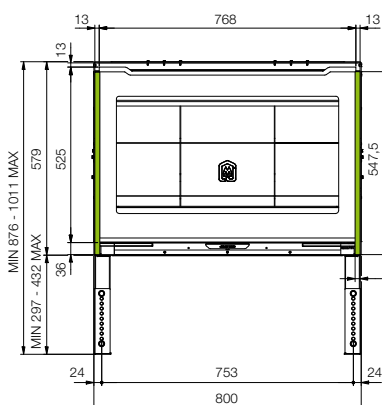

- Entrée d'air
- Sortie fumées
- Canalisation

UNIVERSALJOLLY

EVO BASIC 4S

7 kW

UNIVERSALJOLLY EVO BASIC 4S 60X50

UNIVERSALJOLLY EVO BASIC 4S 68X58

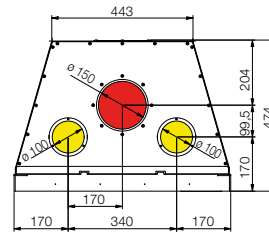
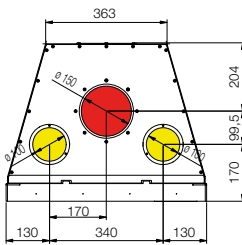
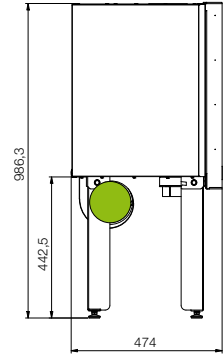
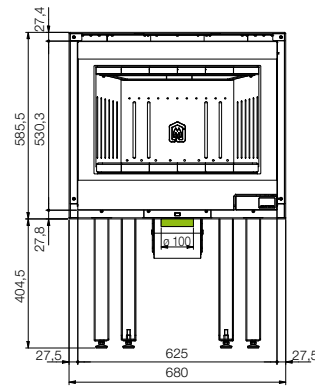
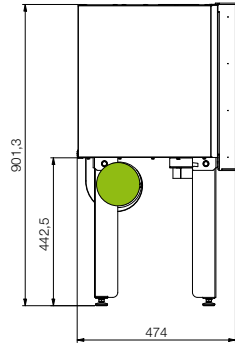
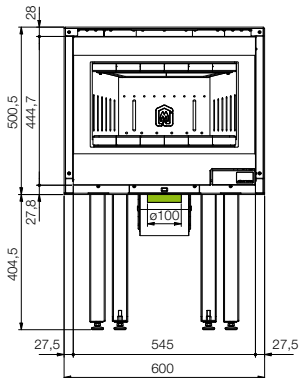

- Entrée d'air
- Sortie fumées
- Canalisation

UNIVERSALJOLLY

EVO PLUS 4S

11,5 kW

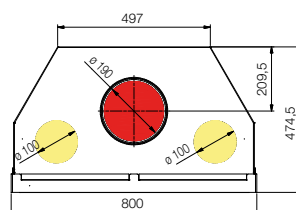
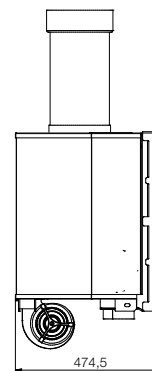
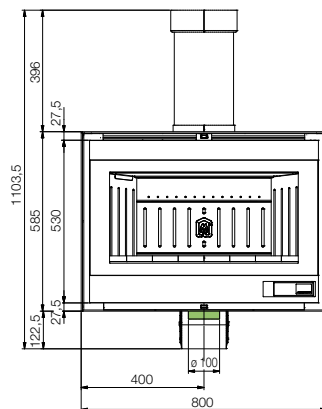

- Entrée d'air
- Sortie fumées
- Canalisation

UNIVERSALJOLLY

EVO BASIC 4S

8 kW
9 kW

UNIVERSALJOLLY EVO BASIC 4S 68X50

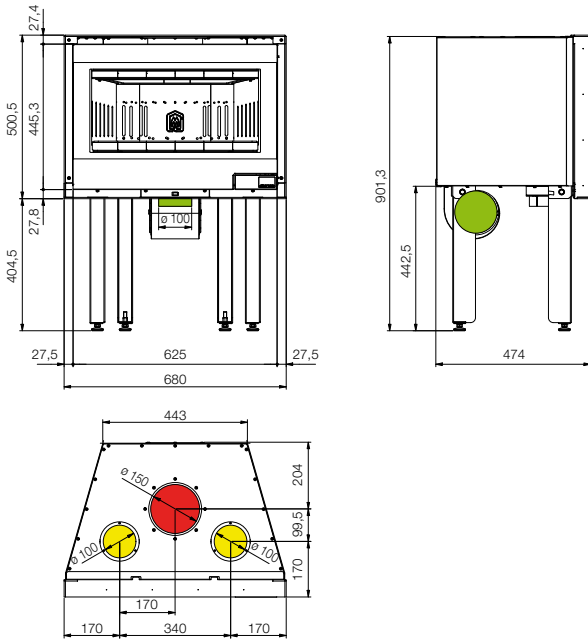

UNIVERSALJOLLY EVO BASIC 4S 80X58

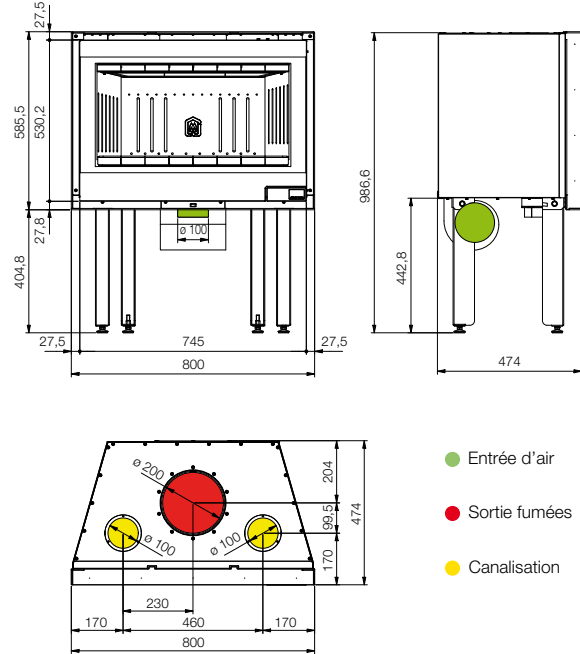

- Entrée d'air
- Sortie fumées
- Canalisation

EASY

BASIC 4S

6 kW
8 kW

EASY BASIC 4S 60X50

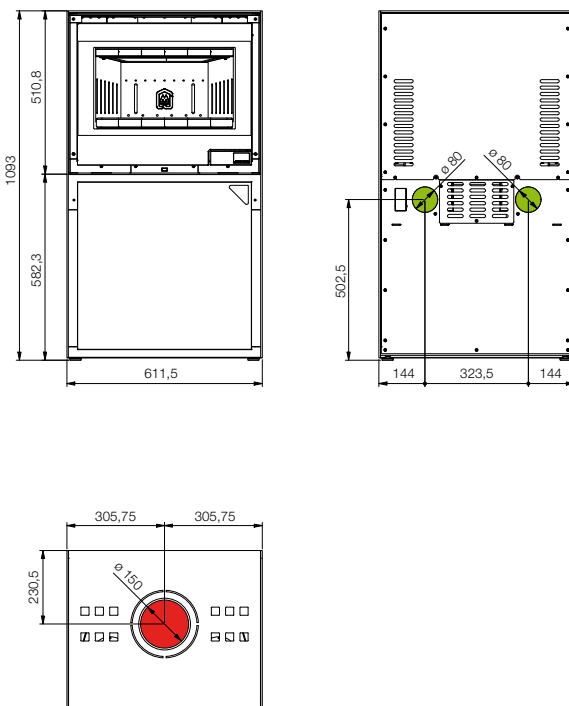

EASY BASIC 4S 68X58

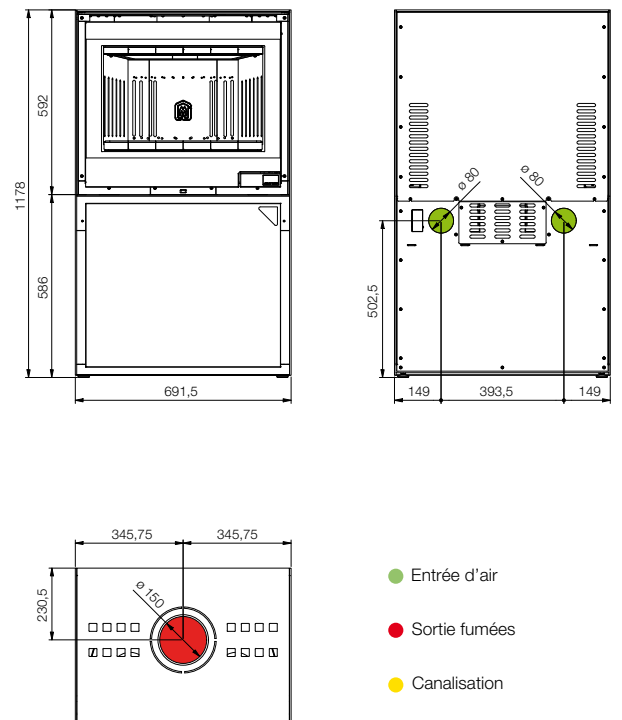

- Entrée d'air
- Sortie fumées
- Canalisation

EASY PLUS 4S

11,5 kW

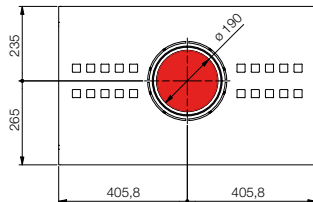
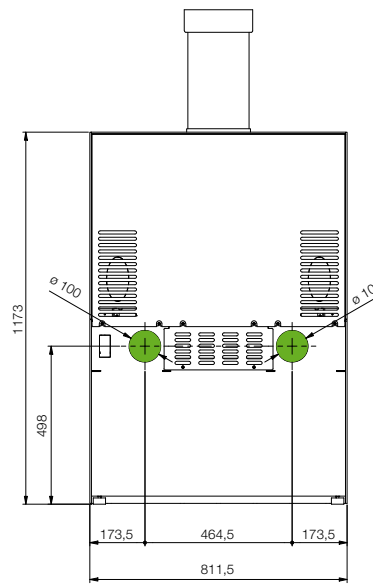
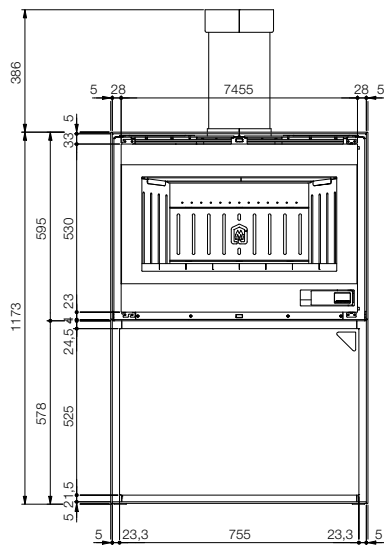

- Entrée d'air
- Sortie fumées
- Canalisation

EASY BASIC 4S

9 kW

EASY BASIC 4S 80X58

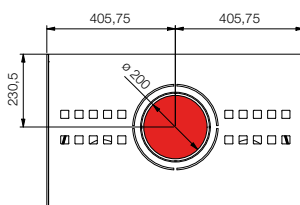
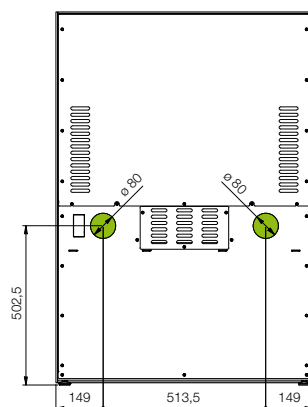
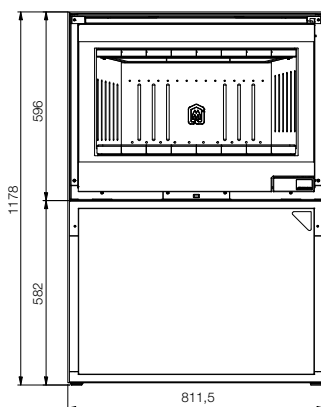

- Entrée d'air
- Sortie fumées
- Canalisation

TERMOJOLLY 80

EVO

23,8 kW

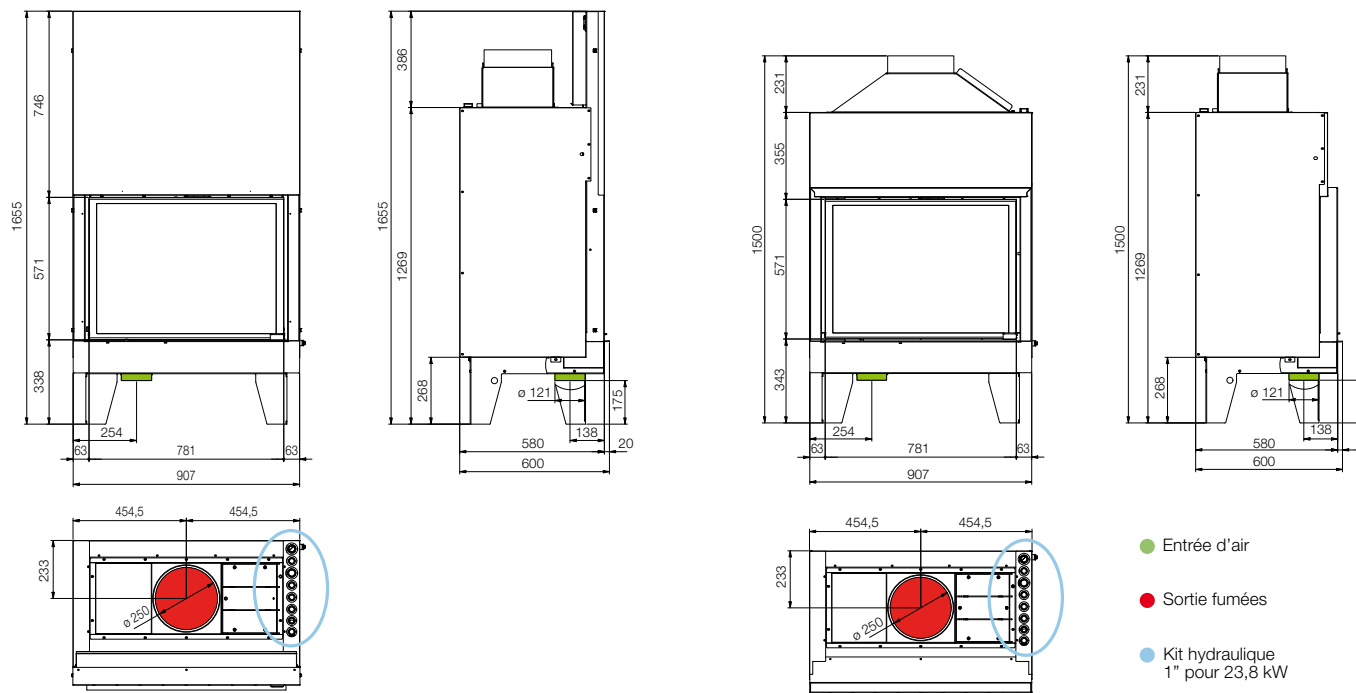

CORRESPONDANCE ENTRE RÉFÉRENCE ARTICLE ET RÉFÉRENCE DOCUMENTATION TECHNIQUE

RÉFÉRENCE ARTICLE	RÉFÉRENCE SUR LA DOCUMENTATION TECHNIQUE
AER80/EVO/15KW	Aerjolly 80 EVO 15
AMBRIA2/1/6KW/1	AMBRIA2 6 kW
AMBRIA2/1/6KW/2	Ambria2 6 kW
AMBRIA2/1/8KW/1	Ambria2 8 kW
AMBRIA2/1/8KW/2	AMBRIA2 8 kW
AMBRIA2/10KW/1	Ambria2 10 kW
AMBRIA2/10KW/2	Ambria2 10 kW
ARTEA/10KW/1	ARTEA 10 kW
BRERA/20KW/AC/SS/A1	BRERA 20 kW
BRERA/20KW/AC/SS/A2	BRERA 20 kW
BRERA/20KW/AC/SS/A3	BRERA 20 kW
BRERA/20KW/AC/SS/M1	BRERA 20 kW
BRERA/20KW/AC/SS/M2	BRERA 20 kW
BRERA/20KW/AC/SS/M3	BRERA 20 kW
BRERA/20KW/AR/SS/A1	BRERA 20 kW
BRERA/20KW/AR/SS/A2	BRERA 20 kW
BRERA/20KW/AR/SS/A3	BRERA 20 kW
BRERA/20KW/AR/SS/M1	BRERA 20 kW
BRERA/20KW/AR/SS/M2	BRERA 20 kW
BRERA/20KW/AR/SS/M3	BRERA 20 kW
BRERA/20KW/CO/SS/A1	BRERA 20 kW
BRERA/20KW/CO/SS/A2	BRERA 20 kW
BRERA/20KW/CO/SS/A3	BRERA 20 kW
BRERA/20KW/CO/SS/M1	BRERA 20 kW
BRERA/20KW/CO/SS/M2	BRERA 20 kW
BRERA/20KW/CO/SS/M3	BRERA 20 kW
BRERA/24KW/AC/SS/A1	BRERA 24 kW
BRERA/24KW/AC/SS/A2	BRERA 24 kW
BRERA/24KW/AC/SS/A3	BRERA 24 kW
BRERA/24KW/AC/SS/M1	BRERA 24 kW
BRERA/24KW/AC/SS/M2	BRERA 24 kW
BRERA/24KW/AC/SS/M3	BRERA 24 kW
BRERA/24KW/AR/SS/A1	BRERA 24 kW
BRERA/24KW/AR/SS/A2	BRERA 24 kW
BRERA/24KW/AR/SS/A3	BRERA 24 kW
BRERA/24KW/AR/SS/M1	BRERA 24 kW
BRERA/24KW/AR/SS/M2	BRERA 24 kW
BRERA/24KW/AR/SS/M3	BRERA 24 kW
BRERA/24KW/CO/SS/A1	BRERA 24 kW
BRERA/24KW/CO/SS/A2	BRERA 24 kW
BRERA/24KW/CO/SS/A3	BRERA 24 kW
BRERA/24KW/CO/SS/M1	BRERA 24 kW
BRERA/24KW/CO/SS/M2	BRERA 24 kW
BRERA/24KW/CO/SS/M3	BRERA 24 kW
BRIDGE/1/6KW/1	BRIDGE 6 kW
BRIDGE/1/6KW/2	BRIDGE 6 kW
BRIDGE/1/6KW/3	BRIDGE 6 kW
BRIDGE/1/6KW/4	BRIDGE 6 kW
BRIDGE/1/6KW/UP/1	BRIDGE 6 kW UP
BRIDGE/1/6KW/UP/2	BRIDGE 6 kW UP
BRIDGE/1/6KW/UP/3	BRIDGE 6 kW UP
BRIDGE/1/6KW/UP/4	BRIDGE 6 kW UP
BRIDGE/1/8KW/1	BRIDGE 8 kW
BRIDGE/1/8KW/2	BRIDGE 8 kW
BRIDGE/1/8KW/3	BRIDGE 8 kW
BRIDGE/1/8KW/4	BRIDGE 8 kW
BRIDGE/1/8KW/C/1	BRIDGE 8 kW UP/C

RÉFÉRENCE ARTICLE	RÉFÉRENCE SUR LA DOCUMENTATION TECHNIQUE
BRIDGE/1/8KW/C/2	BRIDGE 8 kW UP/C
BRIDGE/1/8KW/C/3	BRIDGE 8 kW UP/C
BRIDGE/1/8KW/C/4	BRIDGE 8 kW UP/C
BRIDGE/1/8KW/UP/1	BRIDGE 8 kW UP
BRIDGE/1/8KW/UP/2	BRIDGE 8 kW UP
BRIDGE/1/8KW/UP/3	BRIDGE 8 kW UP
BRIDGE/1/8KW/UP/4	BRIDGE 8 kW UP
BRIDGE/1/10KW/1	BRIDGE 10 kW
BRIDGE/1/10KW/2	BRIDGE 10 kW
BRIDGE/1/10KW/3	BRIDGE 10 kW
BRIDGE/1/10KW/4	BRIDGE 10 kW
BRIDGE/1/10KW/C/1	BRIDGE 10 kW UP/C
BRIDGE/1/10KW/C/2	BRIDGE 10 kW UP/C
BRIDGE/1/10KW/C/3	BRIDGE 10 kW UP/C
BRIDGE/1/10KW/C/4	BRIDGE 10 kW UP/C
BRIDGE/1/10KW/UP/1	BRIDGE 10 kW UP
BRIDGE/1/10KW/UP/2	BRIDGE 10 kW UP
BRIDGE/1/10KW/UP/3	BRIDGE 10 kW UP
BRIDGE/1/10KW/UP/4	BRIDGE 10 kW UP
DORYA/1/9KW/B1	DORY Angolare 9 kW
DORYA/1/9KW/B2	DORY Angolare 9 kW
DORYA/1/9KW/B3	DORY Angolare 9 kW
DORYA/1/9KW/B4	DORY Angolare 9 kW
DORYA/1/9KW/C/B1	DORY Angolare 9 kW UP/C
DORYA/1/9KW/C/B2	DORY Angolare 9 kW UP/C
DORYA/1/9KW/C/B3	DORY Angolare 9 kW UP/C
DORYA/1/9KW/C/B4	DORY Angolare 9 kW UP/C
DORYA/1/9KW/C/N1	DORY Angolare 9 kW UP/C
DORYA/1/9KW/C/N2	DORY Angolare 9 kW UP/C
DORYA/1/9KW/C/N3	DORY Angolare 9 kW UP/C
DORYA/1/9KW/C/N4	DORY Angolare 9 kW UP/C
DORYA/1/9KW/C/T1	DORY Angolare 9 kW UP/C
DORYA/1/9KW/C/T2	DORY Angolare 9 kW UP/C
DORYA/1/9KW/C/T3	DORY Angolare 9 kW UP/C
DORYA/1/9KW/C/T4	DORY Angolare 9 kW UP/C
DORYA/1/9KW/C/T5	DORY Angolare 9 kW UP/C
DORYA/1/9KW/N1	DORY Angolare 9 kW
DORYA/1/9KW/N2	DORY Angolare 9 kW
DORYA/1/9KW/N3	DORY Angolare 9 kW
DORYA/1/9KW/N4	DORY Angolare 9 kW
DORYA/1/9KW/N9	DORY Angolare 9 kW
DORYA/1/9KW/T1	DORY Angolare 9 kW
DORYA/1/9KW/T2	DORY Angolare 9 kW
DORYA/1/9KW/T3	DORY Angolare 9 kW
DORYA/1/9KW/T4	DORY Angolare 9 kW
DORYA/1/9KW/T5	DORY Angolare 9 kW
DORYA/1/9KW/UP/B1	DORY Angolare 9 kW UP
DORYA/1/9KW/UP/B2	DORY Angolare 9 kW UP
DORYA/1/9KW/UP/B3	DORY Angolare 9 kW UP
DORYA/1/9KW/UP/B4	DORY Angolare 9 kW UP
DORYA/1/9KW/UP/N1	DORY Angolare 9 kW UP
DORYA/1/9KW/UP/N2	DORY Angolare 9 kW UP
DORYA/1/9KW/UP/N3	DORY Angolare 9 kW UP
DORYA/1/9KW/UP/N4	DORY Angolare 9 kW UP
DORYA/1/9KW/UP/N9	DORY Angolare 9 kW UP
DORYA/1/9KW/UP/T1	DORY Angolare 9 kW UP
DORYA/1/9KW/UP/T2	DORY Angolare 9 kW UP

CORRESPONDANCE ENTRE RÉFÉRENCE ARTICLE ET RÉFÉRENCE DOCUMENTATION TECHNIQUE

RÉFÉRENCE ARTICLE	RÉFÉRENCE SUR LA DOCUMENTATION TECHNIQUE
DORYA/1/9KW/UP/T3	DORY Angolare 9 kW UP
DORYA/1/9KW/UP/T4	DORY Angolare 9 kW UP
DORYA/1/9KW/UP/T5	DORY Angolare 9 kW UP
DORYF/1/9KW/B1	DORY Frontale
DORYF/1/9KW/B2	DORY Frontale
DORYF/1/9KW/B3	DORY Frontale
DORYF/1/9KW/B4	DORY Frontale
DORYF/1/9KW/C/B1	DORY Frontale UP/C
DORYF/1/9KW/C/B2	DORY Frontale UP/C
DORYF/1/9KW/C/B3	DORY Frontale UP/C
DORYF/1/9KW/C/B4	DORY Frontale UP/C
DORYF/1/9KW/C/N1	DORY Frontale UP/C
DORYF/1/9KW/C/N2	DORY Frontale UP/C
DORYF/1/9KW/C/N3	DORY Frontale UP/C
DORYF/1/9KW/C/N4	DORY Frontale UP/C
DORYF/1/9KW/C/N9	DORY Frontale UP/C
DORYF/1/9KW/C/T1	DORY Frontale UP/C
DORYF/1/9KW/C/T2	DORY Frontale UP/C
DORYF/1/9KW/C/T3	DORY Frontale UP/C
DORYF/1/9KW/C/T4	DORY Frontale UP/C
DORYF/1/9KW/C/T5	DORY Frontale UP/C
DORYF/1/9KW/N1	DORY Frontale
DORYF/1/9KW/N2	DORY Frontale
DORYF/1/9KW/N3	DORY Frontale
DORYF/1/9KW/N4	DORY Frontale
DORYF/1/9KW/N9	DORY Frontale
DORYF/1/9KW/T1	DORY Frontale
DORYF/1/9KW/T2	DORY Frontale
DORYF/1/9KW/T3	DORY Frontale
DORYF/1/9KW/T4	DORY Frontale
DORYF/1/9KW/T5	DORY Frontale
DORYF/1/9KW/UP/B1	DORY Frontale UP
DORYF/1/9KW/UP/B2	DORY Frontale UP
DORYF/1/9KW/UP/B3	DORY Frontale UP
DORYF/1/9KW/UP/B4	DORY Frontale UP
DORYF/1/9KW/UP/N1	DORY Frontale UP
DORYF/1/9KW/UP/N2	DORY Frontale UP
DORYF/1/9KW/UP/N3	DORY Frontale UP
DORYF/1/9KW/UP/N4	DORY Frontale UP
DORYF/1/9KW/UP/N9	DORY Frontale UP
DORYF/1/9KW/UP/T1	DORY Frontale UP
DORYF/1/9KW/UP/T2	DORY Frontale UP
DORYF/1/9KW/UP/T3	DORY Frontale UP
DORYF/1/9KW/UP/T4	DORY Frontale UP
DORYF/1/9KW/UP/T5	DORY Frontale UP
DUKA/16KW/AC/SS/A1	DUKA 4S 16 kW
DUKA/16KW/AC/SS/A2	DUKA 4S 16 kW
DUKA/16KW/CO/SS/A1	DUKA 4S 16 kW
DUKA/16KW/CO/SS/A2	DUKA 4S 16 kW
DUKA/19KW/AC/SS/A1	DUKA 5S 19 kW
DUKA/19KW/AC/SS/A2	DUKA 5S 19 kW
DUKA/19KW/CO/SS/A1	DUKA 5S 19 kW
DUKA/19KW/CO/SS/A2	DUKA 5S 19 kW
EASY4S/60/1	Easy 60 4S
EASY4S/60/2	Easy 60 4S
EASY4S/68/1	Easy 68 4S
EASY4S/68/2	Easy 68 4S

RÉFÉRENCE ARTICLE	RÉFÉRENCE SUR LA DOCUMENTATION TECHNIQUE
EASY4S/80/1	Easy 80 4S
EASY4S/80/2	Easy 80 4S
EASY4S/80/PLUS/1	EASY 80 Plus 4S
EASY4S/80/PLUS/2	EASY 80 Plus 4S
FOG/EVO/PEL/AR/4/R/C	RFE Aria L 11 kW RFE Aria P 12 kW
FOG/EVO/PEL/ARIA/4	Foghet EVO Aria L 11 kW Foghet EVO Aria P 12 kW
FOG/EVO/PEL/ARIA/2/R	RFE Aria L 11 kW RFE Aria P 12 kW
FOG/EVO/PEL/SS	Foghet EVO Foghet EVO
FOG/EVO/PEL/SS/1	Foghet EVO 8 kW Foghet EVO
FOG/EVO/PEL/SS/1/R	Foghet EVO 8 kW Foghet EVO
FOG/EVO/PEL/SS/R	Foghet EVO Foghet EVO
GLOBO/1/6KW/1	GLOBO 6 kW
GLOBO/1/6KW/2	GLOBO 6 kW
GLOBO/1/6KW/3	GLOBO 6 kW
GLOBO/1/6KW/4	GLOBO 6 kW
GLOBO/1/6KW/UP/1	GLOBO 6 kW UP
GLOBO/1/6KW/UP/2	GLOBO 6 kW UP
GLOBO/1/6KW/UP/3	GLOBO 6 kW UP
GLOBO/1/6KW/UP/4	GLOBO 6 kW UP
GLOBO/1/6KW/C/1	GLOBO 6 kW UP/C
GLOBO/1/6KW/C/2	GLOBO 6 kW UP/C
GLOBO/1/6KW/C/3	GLOBO 6 kW UP/C
GLOBO/1/6KW/C/4	GLOBO 6 kW UP/C
GLOBO/1/8KW/1	GLOBO 8 kW
GLOBO/1/8KW/2	GLOBO 8 kW
GLOBO/1/8KW/3	GLOBO 8 kW
GLOBO/1/8KW/4	GLOBO 8 kW
GLOBO/1/8KW/C/1	GLOBO 8 kW UP/C
GLOBO/1/8KW/C/2	GLOBO 8 kW UP/C
GLOBO/1/8KW/C/3	GLOBO 8 kW UP/C
GLOBO/1/8KW/C/4	GLOBO 8 kW UP/C
GLOBO/1/8KW/UP/1	GLOBO 8 kW UP
GLOBO/1/8KW/UP/2	GLOBO 8 kW UP
GLOBO/1/8KW/UP/3	GLOBO 8 kW UP
GLOBO/1/8KW/UP/4	GLOBO 8 kW UP
GLOBO/1/10KW/1	GLOBO 10 kW
GLOBO/1/10KW/2	GLOBO 10 kW
GLOBO/1/10KW/3	GLOBO 10 kW
GLOBO/1/10KW/4	GLOBO 10 kW
GLOBO/1/10KW/C/1	GLOBO 10 kW UP/C
GLOBO/1/10KW/C/2	GLOBO 10 kW UP/C
GLOBO/1/10KW/C/3	GLOBO 10 kW UP/C
GLOBO/1/10KW/C/4	GLOBO 10 kW UP/C
GLOBO/1/10KW/UP/1	GLOBO 10 kW UP
GLOBO/1/10KW/UP/2	GLOBO 10 kW UP
GLOBO/1/10KW/UP/3	GLOBO 10 kW UP
GLOBO/1/10KW/UP/4	GLOBO 10 kW UP
IDEA/A/AC/B1	I-DEA Idro Angolo 17S
IDEA/A/AC/B2	I-DEA Idro Angolo 17S
IDEA/A/AC/B3	I-DEA Idro Angolo 17S
IDEA/A/AC/B4	I-DEA Idro Angolo 17S
IDEA/A/AC/N1	I-DEA Idro Angolo 17S
IDEA/A/AC/N2	I-DEA Idro Angolo 17S
IDEA/A/AC/N3	I-DEA Idro Angolo 17S
IDEA/A/AC/N4	I-DEA Idro Angolo 17S
IDEA/A/AC/N9	I-DEA Idro Angolo 17S
IDEA/A/AC/T1	I-DEA Idro Angolo 17S

CORRESPONDANCE ENTRE RÉFÉRENCE ARTICLE ET RÉFÉRENCE DOCUMENTATION TECHNIQUE

RÉFÉRENCE ARTICLE	RÉFÉRENCE SUR LA DOCUMENTATION TECHNIQUE
IDEA/A/AC/T2	I-DEA Idro Angolo 17S
IDEA/A/AC/T3	I-DEA Idro Angolo 17S
IDEA/A/AC/T4	I-DEA Idro Angolo 17S
IDEA/A/AC/T5	I-DEA Idro Angolo 17S
IDEA/F/AC/B1	I-DEA Idro Frontale 17S
IDEA/F/AC/B2	I-DEA Idro Frontale 17S
IDEA/F/AC/B3	I-DEA Idro Frontale 17S
IDEA/F/AC/B4	I-DEA Idro Frontale 17S
IDEA/F/AC/N1	I-DEA Idro Frontale 17S
IDEA/F/AC/N2	I-DEA Idro Frontale 17S
IDEA/F/AC/N3	I-DEA Idro Frontale 17S
IDEA/F/AC/N4	I-DEA Idro Frontale 17S
IDEA/F/AC/N9	I-DEA Idro Frontale 17S
IDEA/F/AC/T1	I-DEA Idro Frontale 17S
IDEA/F/AC/T2	I-DEA Idro Frontale 17S
IDEA/F/AC/T3	I-DEA Idro Frontale 17S
IDEA/F/AC/T4	I-DEA Idro Frontale 17S
IDEA/F/AC/T5	I-DEA Idro Frontale 17S
IDEA/Q/AC/B1	I-DEA Idro Quadra 17S
IDEA/Q/AC/N1	I-DEA Idro Quadra 17S
IDEA/Q/AC/N3	I-DEA Idro Quadra 17S
IDEA/Q/AC/T1	I-DEA Idro Quadra 17S
IDEA/Q/AC/T2	I-DEA Idro Quadra 17S
J20/20KW/SS	J20
J25/25KW/SS	J25
J30/30KW/CS	J30
J35/35KW/CS	J35
SYNTHESIS/60	SYNTHESIS 60
SYNTHESIS/1/68/M	SYNTHESIS MODULAR 68
SYNTHESIS/80/AC/M	SYNTHESIS MODULAR IDRO
SYNTHESIS/1/80/M	SYNTHESIS MODULAR 80
TAKUMI/12KW/1	TAKUMI 12
TAKUMI/12KW/2	TAKUMI 12
TAKUMI/12KW/4	TAKUMI 12
TAKUMI/12KW/C/1	TAKUMI 12 UP/C
TAKUMI/12KW/C/2	TAKUMI 12 UP/C
TAKUMI/12KW/C/4	TAKUMI 12 UP/C
TAKUMI/12KW/UP/1	TAKUMI 12 UP
TAKUMI/12KW/UP/2	TAKUMI 12 UP
TAKUMI/12KW/UP/4	TAKUMI 12 UP
TAKUMI/14KW/1	TAKUMI 14
TAKUMI/14KW/2	TAKUMI 14
TAKUMI/14KW/4	TAKUMI 14
TAKUMI/14KW/C/1	TAKUMI 14 UP/C
TAKUMI/14KW/C/2	TAKUMI 14 UP/C
TAKUMI/14KW/C/4	TAKUMI 14 UP/C
TAKUMI/14KW/UP/1	TAKUMI 14 UP
TAKUMI/14KW/UP/2	TAKUMI 14 UP
TAKUMI/14KW/UP/4	TAKUMI 14 UP
TER80/EVO/23KW/1	TERMOJOLLY 80 EVO
UNIV4S/60X50	Universaljolly EVO 60 4S
UNIV4S/68X50	Universaljolly EVO 68x50 4S
UNIV4S/68X58	Universaljolly EVO 68x58 4S
UNIV4S/80/PLUS	Universaljolly EVO 80 Plus 4S
UNIV4S/80X58	Universaljolly EVO 80 4S
UNIVQ/80X58	Universaljolly EVO 80 QUICK

LÉGENDE CERTIFICATIONS:

EN 13240

Norme européenne qui définit les exigences relatives à la conception, à la fabrication, à l'assemblage, à la sécurité, aux performances (rendement et émissions), aux instructions et au marquage ainsi que les méthodes d'essais et combustibles d'essais correspondants pour les essais des poêles domestiques à combustible solide. La présente norme est applicable aux appareils dépourvus d'alimentation mécanique. Cette norme ne s'applique pas aux appareils équipés d'un ventilateur pour l'alimentation en air.

EN14785

Norme européenne qui définit les exigences relatives à la conception, à la fabrication, à l'assemblage, à la sécurité, aux performances (rendement et émissions), aux instructions et au marquage ainsi que les méthodes et combustibles correspondants pour les essais des appareils de chauffage domestiques à granulés de bois et à alimentation mécanique.

EN 13229

Norme européenne qui définit les exigences relatives à la conception, à la fabrication, à l'assemblage, à la sécurité et aux performances (rendement et émissions), aux instructions et au marquage, ainsi que les méthodes d'essai correspondantes pour les essais de type de foyers domestiques et inserts à combustible solide.

15a B-VG

Certification pour le respect des normes pour la protection de l'environnement.



Document Technique d'Application. Poêle étanche certifié par le CSTB.



Les produits Jolly Mec sont conformes à la norme allemande BlmSchV2.



Équivalence flamme verte: garantie de qualité, rendement et hautes performances énergétiques et environnementales des produits à bois.



Encouragement pour la promotion de la production d'énergie thermique à partir de sources renouvelables.



Ordonnance contre la pollution atmosphérique.



Certification délivrée par le Bureau fédéral allemand pour l'économie et le contrôle des exportations sous la juridiction du Ministère Fédéral de l'Économie et de la Technologie (BMWi).



Certification suisse attestant le respect des mesures de protection antiincendie et antipollution pour les appareils de chauffage.



Le marquage CE indique la conformité du produit aux dispositions communautaires: à partir de la conception, à la fabrication, à la commercialisation, à la mise en service du produit jusqu'à sa fin de vie. Le marquage CE régit le cycle de vie d'un produit dans sa totalité.



Classe d'EfficiencE Énergétique.
*selon une échelle de G à A++



Nos produits sont compatibles à la réglementation 2015/1185 (Ecodesign). La réglementation 2015/1185 introduit des critères spécifiques de conception et rentrera en vigueur à partir du 1er janvier 2022.

EN 303-5

Norme européenne qui spécifie les exigences relatives à la conception, la fabrication, la construction, la sécurité et les performances (rendement et émissions), les instructions et le marquage, ainsi que les méthodes d'essai et les combustibles pour les essais de type, pour les chaudières à combustible solide avec alimentation manuelle au automatique.

CONDITIONS GÉNÉRALES DE VENTE

JOLLY-MEC CAMINETTI SPA

AVANT-PROPOS

Les produits vendus (ci-après le «**Produit**» au singulier ou les «**Produits**» au pluriel) par Jolly-Mec Caminetti Spa, dont le siège social est situé Via S. Giuseppe, 2, 24060 Telgate (BG) Code fiscal et TVA n° 02015830165, Bergame REA : BG0115830165, (ci-après le «**Fournisseur**» or «**Jolly-Mec**») à toute personne ou entité achetant lesdits Produits (ci-après «**Acheteur**») sont régis par les Conditions Générales de Vente qui suivent (ci-après les «**CGV**»). L'acheteur et le Fournisseur forment ensemble les **Parties**.

COMMANDES ET PRODUITS

Les Produits sont ceux indiqués dans le catalogue du Fournisseur ou sur le site Internet du Fournisseur, sous réserve de toute personnalisation demandée par l'Acheteur et approuvée par écrit par le Fournisseur. Les offres du Fournisseur sont faites sans aucun engagement de la part du Fournisseur. Après réception de la commande de l'Acheteur, le Fournisseur enverra à l'Acheteur la confirmation de commande contenant le détail des Produits demandés.

GARANTIE

Les générateurs de chaleur de la société JOLLY-MEC Caminetti S.p.A. sont couverts par la **garantie légale** de 24 mois, comme prévu par la Directive européenne 1999/44/CE et par la législation nationale du pays de l'Union européenne où le générateur de chaleur a été acheté.

Les termes et conditions relatifs à la portée, l'efficacité et l'application de la clause de garantie se trouvent dans le Livret de garantie fourni avec les Produits qui constitue partie intégrante et substantielle de ces CGV. Ainsi, l'Acheteur par acceptation des présentes CGV déclare en avoir pris connaissance.

CONDITIONS DE VENTE ET MODALITES DE PAIEMENT

Les prix indiqués dans le présent catalogue sont hors T.V.A. et frais de transport et sont exprimés en Euros.

- Le présent tarif annule et remplace les tarifs précédents.
- Le Fournisseur se réserve le droit de modifier les conditions de paiement si cela lui semble approprié en fonction des conditions économiques de l'Acheteur ou de l'état de ses paiements précédents.
- Jolly-Mec se réserve le droit, sans préavis, de modifier les caractéristiques des Produits à tout moment pour n'importe quel besoin, pour des raisons techniques ou commerciales.
- Pour les paiements provenant de l'étranger, les frais de transfert des fonds de la banque étrangère vers la banque italienne sont entièrement à la charge de l'Acheteur, sauf accord contraire. Le non-paiement autorise le Fournisseur à suspendre l'exécution de toute autre fourniture déjà convenue et non encore exécutée.
- Les Parties peuvent convenir d'envois partiels entre elles, auquel cas chaque envoi est considéré comme un contrat indépendant, est facturé séparément et est soumis aux présentes CGV.
- Le transport sera effectué en CPT destination (Incoterms® 2010), sauf demande explicite de la part de l'Acheteur. Les coûts de transports seront exposés en facture conformément aux conditions commerciales en vigueur.
- En cas d'enlèvement de la part de l'Acheteur, ce dernier est tenu de respecter les dates d'enlèvement convenues. Si les Produits ne sont pas retirés, ceux-ci seront facturés à la date convenue. Toute demande éventuelle de modification des dates d'enlèvement doit être présentée par écrit au Bureau Administration Ventes 15 jours au moins avant l'enlèvement et est sujette à confirmation de la part de la Direction commerciale.
- En cas d'enlèvement des Produits par l'Acheteur, les Produits voyagent à la charge du destinataire.
- En cas de retards de paiement, nous facturerons les intérêts de retard au taux actuel et les frais correspondants.
- L'Acheteur s'engage à respecter les conditions de paiement convenues entre les Parties avec la plus grande diligence. Il est convenu que les Produits livrés restent la propriété du Fournisseur jusqu'à ce que le paiement intégral ait été reçu par le Fournisseur.
- Dans le cas où l'Acheteur n'effectue pas ou retarde les paiements dus ou si une procédure collective est en cours contre l'Acheteur, le Fournisseur peut, sans préjudice de ses droits ou autres recours à sa disposition :
 - I. Suspendre, retarder, annuler ou résilier, à son entière discrétion, les livraisons ultérieures de Produits ; et
 - II. Modifier les conditions de paiement et d'escompte pour les livraisons ultérieures, notamment en exigeant un paiement anticipé ou la constitution d'une garantie supplémentaire.

RÉCLAMATION ET RETOURS

- L'acheteur a l'obligation, à la réception du produit, de le contrôler. Les éventuels défauts constatés doivent être signalés à Jolly-Mec selon les modalités prévues dans les présentes CGV et le livret de garantie fourni avec les Produits. Les éventuelles réclamations/contestations n'autorisent pas l'Acheteur à suspendre le paiement de la facture relative au produit contesté.
- Nous ne prendrons pas en considération les réclamations concernant des commandes téléphoniques ou des signalisations transmises 7 jours après la livraison ou concernant des Produits déjà installés, ou si les instructions figurant dans le manuel fourni avec le Produit n'ont pas été respectées.
- Toute réclamation éventuelle ne pourra être prise en considération que si elle est formulée à la réception du Produit. La réclamation doit ensuite être confirmée par écrit dans les 7 jours suivant à notre Bureau Administration Ventes.
- Les Produits doivent être retournés dans leur emballage d'origine, avec les étiquettes attachées aux Produits (type de produit, numéro de série).
- Toute restitution éventuelle des Produits doit être autorisée exclusivement par notre Direction commerciale. Les Produits seront crédités à 80% du prix de facturation augmenté des frais de transport, uniquement après avoir contrôlé qu'ils étaient est en parfait état.
- Nous invitons nos clients à faire vérifier au transporteur l'état de la marchandise, de l'emballage et les documents de transports, avant que ces derniers n'aient quitté les magasins
- Nous rappelons que les réserves générales «Accepté sous réserve de contrôle» ou simplement «Emballage détérioré» n'ont aucune valeur pour

- obtenir un dédommagement du transporteur
- Nous n'accepterons aucune réclamation liée au transport qui n'aurait pas été expressément mentionnée sur la copie du document de transport du transporteur et signée par celui-ci. Toute note éventuelle devra être indiquée d'une façon lisible sur le document de transport de restitution qui accompagnera le Produit jusqu'à notre établissement.
 - S'il est indiqué «franco destination», la restitution se fait franco destination à bord du camion (déchargement et positionnement non compris).
 - Les caractéristiques des matériaux (par exemple, la veinure du marbre, les craquelures de la céramique), n'altérant pas les propriétés du produit mais pouvant différer des veines et/ou nuances de couleurs par rapport aux photos illustrées dans nos catalogues Jolly-Mex Caminetti SpA, ne sont pas considérés comme défauts.
 - Les réclamations relatives à des vices qui ne peuvent être détectés par un contrôle diligent à la réception du produit (que l'on appelle vices cachés) doivent être notifiés à Jolly-Mec sous peine de forclusion dans un délai de 10 jours à compter de la découverte du vice et, en tout état de cause, au plus tard un an à compter de la livraison du produit par lettre recommandée avec accusé de réception, éventuellement anticipée par fax.
 - L'acheteur doit spécifier précisément le vice constaté et doit joindre le document de transport ainsi que la preuve de la date de réception du produit prétendument défectueux, une photographie du ou des défauts constatés et doit également indiquer précisément le numéro de série du produit.
 - Le Fournisseur n'est pas responsable, sauf en cas de dol ou de faute grave, des dommages directs dépassant au total un montant égal à 100 % du prix payé par l'Acheteur pour les Produits. En aucun cas, le Fournisseur n'est tenu d'indemniser l'Acheteur au titre d'un manque à gagner et/ou des dommages indirects et/ou consécutifs. En tout état de cause, le Fournisseur n'indemniser pas l'Acheteur pour les préjudices, pour quelque raison que ce soit, que l'Acheteur pourrait être amené à payer à des tiers.

PROPRIETE INTELLECTUELLE ET INDUSTRIELLE

- L'Acheteur s'engage à traiter comme confidentiels les informations, données, dessins, savoir-faire et documents reçus ou appris du Fournisseur et à limiter l'utilisation et l'accès à ces informations et documents confidentiels exclusivement à des fins liées à l'exécution des présentes CGV.
- Le Fournisseur doit, même après la fin de la relation de distribution, de fourniture ou de contrat, rester propriétaire de ses marques, brevets, noms de produits, projets, plans, modèles, études, dessins et documents de toute nature, conception d'emballages et en général de tous les droits de propriété industrielle et intellectuelle.
- Les informations visées ci-dessus ne peuvent en aucun cas être divulguées par l'Acheteur à des tiers, sauf accord préalable écrit du Fournisseur, et, si elles sont divulguées par écrit, doivent être retournées au Fournisseur à première demande
- Les technologies et le savoir-faire du Fournisseur, qu'ils soient brevetés ou non, mentionnés dans les Produits ou les services fournis par le Fournisseur, sont la propriété exclusive du Fournisseur.

DROIT APPLICABLE ET JURIDICTION

- Pour tout ce qui n'est pas expressément réglé dans le présent document, il est fait référence à la droit italien.
- Le Tribunal de Milan aura la compétence exclusive pour tout litige entre le Fournisseur et l'Acheteur, qu'il soit lié aux présentes CGV ou à tout accord entre eux.

DISPOSITIONS GENERALES

- Les modifications, compléments et autres accords annexés aux présentes CGV ne sont valables que s'ils sont convenus par écrit entre les Parties.
- Les CGV sont considérées comme étant reconnues par l'Acheteur et par conséquent, toute commande comporte son acceptation implicite.
- La société Jolly Mec se réserve le droit d'apporter, même sans préavis, toutes les modifications jugées nécessaires et qui ne nuisent pas aux caractéristiques de la production.
- Nous n'acceptons aucune responsabilité pour les erreurs, inexactitudes et omissions.
- Si une disposition ou une clause des présentes CGV est jugée invalide, inapplicable ou contraire à la loi, cela n'affecte en rien la validité des autres dispositions des présentes CGV, qui restent en vigueur. Dans ce cas, les Parties remplaceront les dispositions invalides par des dispositions valides en vertu de la loi italienne, selon la formulation la plus proche de l'intention initiale des Parties.
- Les présentes CGV prévalent en cas de conflit avec d'autres accords en vigueur entre les Parties.
- Ce document ne peut pas être reproduit, même partiellement, sans l'autorisation écrite de Jolly-Mec qui en détient les droits.

JOLLY MEC Caminetti SpA se réserve le droit, sans préavis, de modifier les caractéristiques des produits à tout moment pour n'importe quel besoin, pour des raisons techniques ou commerciales. Nous n'acceptons aucune responsabilité pour les erreurs, inexactitudes et omissions. Ce document ne peut pas être reproduit, même partiellement, sans l'autorisation écrite de JOLLY MEC Caminetti SpA qui en détient les droits. Les caractéristiques des matériaux (par exemple, la veinure du marbre, les craquelures de la céramique), n'altérant pas les propriétés du produit mais pouvant différer des veines et / ou nuances de couleurs par rapport aux photos illustrées dans nos catalogues JOLLY MEC Caminetti SpA, ne sont pas considérés comme défauts.

www.jolly-mec.it



JOLLY MEC

JOLLY-MEC CAMINETTI SpA

Via San Giuseppe, 2 - 24060 TELGATE (BG) ITALY

Tel. +39 035 8359211 - Fax +39 035 8359203 - info@jolly-mec.it