

**SPRINZ**  
LEBEN MIT GLAS



Liste de prix

**Univers des douches**





# Contenu

## 4 Aperçu des modèles

## 6 Douches sans cadre

- 6 Achat R Plus
- 8 Beryll
- 9 BS-Dusche
- 12 BS-Dusche 75
- 13 BS-Dusche 150
- 14 Fortuna
- 17 Omega 150
- 18 Omega
- 20 Omega Black & Supersteel Edition
- 21 Saphir
- 24 Spinell Plus

## 26 Douches à cadre partiel

- 26 BS-Dusche
- 29 Fortuna

## 32 Douches avec portes pliantes

- 32 Omega Plus
- 33 Onyx
- 34 XXL

## 36 Douches avec portes coulissantes

- 36 Opalin S
- 37 Tansa

## 38 Douches à l'italienne

- 38 Inloop
- 40 Inloop Black Square & Walk-in Plus
- 41 ColorStar

## 42 Accessoires

- 42 Profilé encastré/  
Profilé mural invisible
- 43 Étagères en verre
- 43 Accessoires
- 46 Variantes de poignées
  
- 47 Verres spéciaux
- 47 Supplément verres spéciaux
- 47 Supplément verre à glace chromé
- 47 Couleur inhérente du verre
- 48 Supplément dépassements de tailles
- 48 Usinage spécial
- 48 Frais de transport d'emballage pour dépassements de tailles
  
- 49 Surfaces des charnières
- 50 Pièces détachées
- 52 Conception des verres et des murs
- 53 Décors standards par sérigraphie sur cloisons de douche
  
- 54 Finition exclusive
- 55 Entretien
- 56 Informations générales
- 59 Types de douches et de portes

# Aperçu des modèles

## APERÇU DES SITUATIONS DE MONTAGE LES PLUS PLÉBISCITÉES









Achat R Plus	●	●	●	●	○	●	●
Beryll	●	●	●	○	○	○	○
BS-Dusche sans cadre	●	●	●	●	○	○	●
BS-Dusche à cadre partiel	○	○	○	●	○	○	●
BS-Dusche 75 sans cadre	●	○	●	○	○	○	○
BS-Dusche 150 sans cadre	●	○	●	○	○	○	○
Fortuna sans cadre	●	●	●	●	○	○	●
Fortuna à cadre partiel	○	○	○	●	●	○	●
Omega	●	●	●	●	○	●	●
Omega Black & Supersteel Edition	●	○	○	●	○	●	●
Omega 150	●	○	●	○	○	○	○
Saphir	○	○	○	●	○	●	●
Spinell Plus	●	○	●	●	○	○	●

Achat R Plus	○	●	●	●	●	○	○
Beryll	○	●	●	●	○	●	●
BS-Dusche sans cadre	●	●	●	●	●	○	●
BS-Dusche à cadre partiel	●	●	○	○	●	○	○
BS-Dusche 75 sans cadre	○	○	●	●	○	○	○
BS-Dusche 150 sans cadre	○	○	●	●	○	○	○
Fortuna sans cadre	●	●	●	●	●	○	●
Fortuna à cadre partiel	●	●	○	○	●	○	○
Omega	●	●	●	●	●	○	○
Omega Black & Supersteel Edition	○	○	○	○	○	○	○
Omega 150	○	○	●	●	○	○	○
Saphir	●	●	○	○	●	○	●
Spinell Plus	●	●	●	●	●	○	●

Porte coulissante							
Tansa	●	●	○	●	●	○	○
Opalin S	○	●	●	●	●	○	●







Porte pliante							
Omega Plus	●	○	●	●	●	●	●
Onyx	●	●	○	●	○	●	●
XXL	●	○	○	●	○	●	●

Douche à l'italienne							
Inloop	●	●	●	●	●	●	●
Walk-in Plus	○	○	○	○	○	○	○
ColorStar	●	○	○	○	○	○	○







								
•	•	•	•	○	•	○	•	○
•	•	•	•	○	○	○	○	○
•	•	•	•	○	•	•	•	○
•	○	○	•	○	○	•	•	○
•	•	•	•	•	○	○	○	○
•	•	•	•	○	•	•	•	○
•	○	○	•	○	○	•	•	○
•	•	•	•	○	•	•	•	○
•	•	•	•	○	○	○	○	○
•	○	•	•	•	○	○	○	○
•	•	○	•	○	•	•	•	○
•	•	•	•	○	•	•	•	○

Page





6  
8  
9  
26  
12  
13  
14  
29  
18  
20  
17  
21  
24

						
○	○	○	○	○	•	•
•	○	○	○	○	○	○
•	○	○	○	○	○	○
○	○	○	○	○	○	○
•	○	○	○	○	○	○
•	○	○	○	○	○	○
○	○	○	○	○	○	○
○	○	○	○	○	•	•
○	○	○	○	○	○	•
○	○	○	○	○	○	○
•	•	○	○	○	○	•
•	○	○	○	○	○	○





6  
8  
9  
26  
12  
13  
14  
29  
18  
20  
17  
21  
24

					
•	•	•	○	•	•
•	○	○	○	○	○

37  
36

			
○	•	•	○
•	○	○	•
○	•	•	○

32  
33  
34













			
○	○	○	○
•	•	•	•
○	○	○	○









38  
40  
41

**DESCRIPTION**

- Disponible
- Non disponible

<sup>1)</sup>Traitement de surface Spriclean® de série

TYPE DE VERRE Cristal clair (8 mm)			CHARNIÈRE			SUPPLÉMENT	
Variante de modèle	Taille jusqu'à	N° de commande	Chrome	Finitions spéciales I	Finitions spéciales II	Fixation murale directe	SpriClean® ou SprriMedical®*
Portes battantes 	900 x 900 x 2000	AR10.9	2.587,-	3.498,-	4.898,-	115,-	272,-
	1000 x 1000 x 2000	AR10.0	2.605,-	3.516,-	4.923,-	115,-	332,-
Portes battantes 	900 x 900 x 2000	AR19.5	2.697,-	3.610,-	5.053,-	57,-	272,-
	1000 x 1000 x 2000	AR19.6	2.717,-	3.628,-	5.080,-	57,-	332,-
	1000 x 1200 x 2000	AR19.7	2.786,-	3.698,-	5.176,-	57,-	343,-
Portes battantes 	900 x 900 x 2000	AR19.1	3.437,-	4.290,-	6.007,-	115,-	384,-
	1000 x 1000 x 2000	AR19.2	3.513,-	4.422,-	6.191,-	115,-	478,-
Porte battante ou porte s'ouvrant vers l'extérieur 	900 x 900 x 2000	AR11.9 <sup>1)2)</sup>	2.186,-	3.018,-	4.226,-	115,-	272,-
	1000 x 1000 x 2000	AR11.0 <sup>1)2)</sup>	2.206,-	3.039,-	4.256,-	115,-	332,-
Porte battante ou porte s'ouvrant vers l'extérieur 	1000 x 1000 x 2000	AR15.1 <sup>2)</sup>	2.435,-	3.347,-	4.687,-	115,-	332,-
	1000 x 1200 x 2000	AR15.2 <sup>2)</sup>	2.460,-	3.372,-	4.721,-	115,-	343,-
Porte battante ou porte s'ouvrant vers l'extérieur 	900 x 900 x 2000	AR11.1 <sup>2)</sup>	2.824,-	3.736,-	5.231,-	115,-	384,-
	1000 x 1000 x 2000	AR11.2 <sup>2)</sup>	2.901,-	3.813,-	5.340,-	115,-	478,-
Porte battante ou porte s'ouvrant vers l'extérieur 	900 x 900 x 2000	AR12.9 <sup>1)2)3)</sup>	2.252,-	3.085,-	4.319,-	115,-	272,-
	1000 x 1000 x 2000	AR12.0 <sup>1)2)3)</sup>	2.270,-	3.105,-	4.346,-	115,-	332,-
Porte battante ou porte s'ouvrant vers l'extérieur 	900 x 900 x 2000	AR17.9 <sup>2)4)</sup>	2.273,-	3.106,-	4.348,-	57,-	272,-
	1000 x 1000 x 2000	AR17.0 <sup>2)4)</sup>	2.294,-	3.125,-	4.376,-	57,-	332,-
Porte battante ou porte s'ouvrant vers l'extérieur 	900 x 900 x 2000	AR18.9 <sup>2)4)</sup>	2.339,-	3.173,-	4.443,-	57,-	272,-
	1000 x 1000 x 2000	AR18.0 <sup>2)4)</sup>	2.359,-	3.193,-	4.471,-	57,-	332,-
Porte battante ou porte s'ouvrant vers l'extérieur 	900 x 900 x 2000	AR13.9 <sup>1)2)4)</sup>	1.912,-	2.669,-	3.737,-	57,-	272,-
	1000 x 1000 x 2000	AR13.0 <sup>1)2)4)</sup>	1.929,-	2.688,-	3.763,-	57,-	332,-
Porte battante ou porte s'ouvrant vers l'extérieur 	900 x 900 x 2000	AR14.9 <sup>1)2)3)4)</sup>	1.990,-	2.750,-	3.852,-	57,-	272,-
	1000 x 1000 x 2000	AR14.0 <sup>1)2)3)4)</sup>	2.009,-	2.768,-	3.876,-	57,-	332,-
Porte battante ou porte s'ouvrant vers l'extérieur 	900 x 2000	AR20.9 <sup>2)4)</sup>	1.372,-	1.837,-	2.572,-	-	110,-
	1000 x 2000	AR20.0 <sup>2)4)</sup>	1.388,-	1.855,-	2.598,-	-	118,-
	800 x 1500 Partie mobile sur baignoire	AR20.1 <sup>4)</sup>	1.251,-	1.715,-	2.402,-	-	110,-
Porte battante ou porte s'ouvrant vers l'extérieur 	900 x 2000	AR21.9 <sup>2)5)</sup>	1.616,-	2.374,-	3.324,-	57,-	143,-
	1000 x 2000	AR21.0 <sup>2)5)</sup>	1.633,-	2.391,-	3.347,-	57,-	168,-
	1200 x 2000	AR21.1 <sup>2)5)</sup>	1.763,-	2.523,-	3.533,-	57,-	199,-
	1400 x 2000	AR21.2 <sup>2)5)</sup>	1.799,-	2.556,-	3.578,-	57,-	232,-
	1600 x 2000	AR21.3 <sup>2)5)</sup>	1.861,-	2.623,-	3.673,-	57,-	268,-

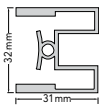
TYPE DE VERRE Cristal clair (8 mm)			CHARNIÈRE			SUPPLÉMENT	
Variante de modèle	Taille jusqu'à	N° de commande	Chrome	Finitions spéciales I	Finitions spéciales II	Fixation murale directe	SpriClean® ou SpriMedical®*
<b>Porte battante ou porte</b> 	900 x 2000	AR23.9 <sup>2(4)5)</sup>	1.549,-	2.308,-	3.231,-	57,-	143,-
	1000 x 2000	AR23.0 <sup>2(4)5)</sup>	1.568,-	2.324,-	3.255,-	57,-	168,-
	1200 x 2000	AR23.1 <sup>2(4)5)</sup>	1.601,-	2.360,-	3.304,-	57,-	199,-
	1400 x 2000	AR23.2 <sup>2(4)5)</sup>	1.634,-	2.393,-	3.351,-	57,-	232,-
	1600 x 2000	AR23.3 <sup>2(4)5)</sup>	1.670,-	2.426,-	3.398,-	57,-	268,-
<b>Portes battantes</b> 	1000 x 2000	AR24.0	2.264,-	3.098,-	4.338,-	57,-	168,-
	1200 x 2000	AR24.1 <sup>5)</sup>	2.327,-	3.160,-	4.424,-	57,-	199,-
	1400 x 2000	AR24.2 <sup>5)</sup>	2.360,-	3.194,-	4.472,-	57,-	232,-
	1600 x 2000	AR24.3 <sup>5)</sup>	2.393,-	3.225,-	4.516,-	57,-	268,-
<b>Portes battantes</b> 	900 x 2000	AR22.9 <sup>4)</sup>	1.959,-	2.790,-	3.907,-	-	143,-
	1000 x 2000	AR22.0 <sup>4)</sup>	1.974,-	2.806,-	3.929,-	-	168,-
	1200 x 2000	AR22.1 <sup>4)</sup>	2.008,-	2.841,-	3.976,-	-	199,-
<b>Porte battante</b> · uniquement pour receveurs avec 135° 	900 x 900 x 2000	AR52.9 <sup>1)5)</sup>	2.648,-	3.560,-	4.985,-	115,-	272,-
	1000 x 1000 x 2000	AR52.0 <sup>1)5)</sup>	2.664,-	3.576,-	5.007,-	115,-	332,-
<b>Rayon du receveur</b> · 500 	Hauteur 2000						
	900 x 900	AR25.1 <sup>6)7)8)9)</sup>	2.989,-	3.901,-	5.462,-	115,-	310,-
<b>Rayon du receveur</b> · 520 - 530 	1000 x 1000	AR25.2 <sup>6)7)8)9)</sup>	3.025,-	3.936,-	5.511,-	115,-	332,-
	Hauteur 2000						
<b>Rayon du receveur</b> · 550 	900 x 900	AR25.3 <sup>6)7)8)9)</sup>	2.989,-	3.901,-	5.462,-	115,-	310,-
	1000 x 1000	AR25.4 <sup>6)7)8)9)</sup>	3.025,-	3.936,-	5.511,-	115,-	332,-
 	équerre supplémentaire	par pièce	133,-	181,-	254,-	-	-
	équerre vers l'extérieur	par pièce	102,-	150,-	209,-	-	-
	Système de fixation pour parois légères (uniquement côté charnière)	4)	195,-	uniquement en aluminium poli miroir	-	-	-

## DESCRIPTION

- Des coupes en biseau verticales et horizontales (+/- 2 mm à +/- 25 mm) sont incluses dans le prix. Attention, les coupes en biais double vers l'extérieur ou l'intérieur font l'objet d'un supplément, voir p. 48.
- Épaisseur du verre des portes et des parties latérales 8 mm.
- Le modèle est livré de série avec une poignée en T trapézoïdale bilatérale (30- 009 T). La poignée est montée au milieu.
- Hauteur maximale de la cabine 2100 mm.
- Lorsque la fixation de porte se situe au niveau de la partie latérale, la largeur de la porte est de 700 mm maximum pour une hauteur de 2000 mm.
- Un profilé mural (pour les parties fixes) de max. 2100 mm peut également être livré en plus des équerres murales sans supplément, plage de réglage : 26 mm.
- Pente du sol sur max. 6 mm, pente des murs sur max. 10 mm pour les portes avec butée murale.

<sup>1)</sup> Une barre de renfort est disponible contre supplément, voir Accessoires.

<sup>2)</sup> Veuillez spécifier lors de la commande, si l'ouverture est battante ou si la douche s'ouvre vers l'extérieur.

<sup>3)</sup> La partie latérale raccourcie est placée à côté de la baignoire sur une équerre en Z et le bord du verre est prolongé vers le bas par un profilé de support magnétique. Le profil de support magnétique est uniquement disponible en EV1 argent mat, argent poli miroir ou en couleurs pour sanitaires.

<sup>4)</sup> Un système de fixation est disponible contre supplément. En cas de montage avec un système de fixation, le bord supérieur du système de fixation est situé 14 mm au-dessus du bord extérieur du verre. Si le système de fixation est monté avec un retrait de 6 mm sur le receveur de douche, la cote de retrait sera de 20 mm.

<sup>5)</sup> Une barre de renfort articulée ou un stabilisateur d'angle supérieur sont disponibles contre supplément, voir Accessoires.

<sup>6)</sup> Sérigraphie sur demande.

<sup>7)</sup> Délai de livraison pour les verres spéciaux : env. 6 semaines.

<sup>8)</sup> Les mesures et l'usinage s'effectuent uniquement à l'aide d'un gabarit 92-009A (acrylique), à commander en usine.

<sup>9)</sup> Les hauteurs mentionnées ci-dessus sont des hauteurs standards, les hauteurs spéciales sont disponibles sur demande, supplément de EUR 611,-, délai de livraison env. 6 semaines.

### Charnière de levage et d'abaissement

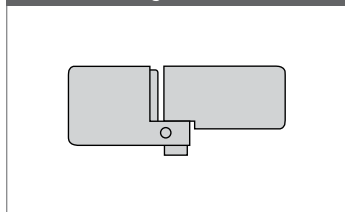

### Fixation murale directe pour partie fixe

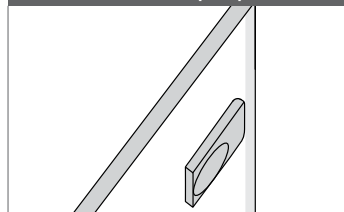



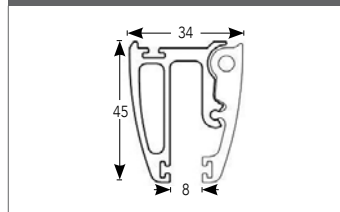







### Profilé mural



### REMARQUE

\* Double calcul du prix lors de combinaisons SpriClean® et SpriMedical®

- Autres poignées sans supplément, voir page 46.
- Dépassements de tailles, voir page 48.
- Verres spéciaux contre supplément, voir page 47.

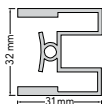
TYPE DE VERRE Cristal clair (8 mm)			CHARNIÈRE				SUPPLÉMENT
Variante de modèle	Taille jusqu'à	N° de commande	EV 1 argent mat	Chrome	Finitions spéciales I	Finitions spéciales II	SpriClean® ou SpriMedical®*
	900 x 900 x 2000	111.9	1.934,-	1.994,-	2.704,-	3.786,-	272,-
	1000 x 1000 x 2000	111.0	2.098,-	2.162,-	2.935,-	4.109,-	332,-
	900 x 900 x 2000	112.9	2.039,-	2.092,-	2.838,-	3.972,-	272,-
	1000 x 1000 x 2000	112.0	2.194,-	2.255,-	3.062,-	4.286,-	332,-
	900 x 900 x 2000	113.9 <sup>1)</sup>	1.863,-	1.915,-	2.594,-	3.632,-	272,-
	1000 x 1000 x 2000	113.0 <sup>1)</sup>	2.004,-	2.079,-	2.819,-	3.946,-	332,-
	900 x 900 x 2000	114.9 <sup>1) 2) 3)</sup>	1.920,-	1.987,-	2.691,-	3.768,-	272,-
	1000 x 1000 x 2000	114.0 <sup>1) 2) 3)</sup>	2.079,-	2.157,-	2.928,-	4.099,-	332,-
	900 x 2000	120.9 <sup>2) 3)</sup>	1.332,-	1.392,-	1.878,-	2.630,-	110,-
	1000 x 2000	120.0 <sup>2) 3)</sup>	1.483,-	1.542,-	2.082,-	2.914,-	118,-
	900 x 2000	122.9	1.842,-	1.888,-	2.558,-	3.582,-	143,-
	1000 x 2000	122.0	1.987,-	2.052,-	2.781,-	3.894,-	168,-
	1200 x 2000	122.1	2.131,-	2.194,-	2.980,-	4.173,-	199,-
	900 x 2000	121.9	1.483,-	1.554,-	2.100,-	2.940,-	143,-
	1000 x 2000	121.0 <sup>1)</sup>	1.593,-	1.660,-	2.243,-	3.141,-	168,-
	1200 x 2000	121.1 <sup>1)</sup>	1.725,-	1.792,-	2.426,-	3.398,-	199,-
	1400 x 2000	121.2 <sup>1)</sup>	1.862,-	1.925,-	2.610,-	3.655,-	232,-
	1600 x 2000	121.3 <sup>1)</sup>	1.981,-	2.046,-	2.775,-	3.886,-	268,-
· Partie mobile sur baignoire 	800 x 1500	130.8	1.168,-	1.215,-	1.631,-	2.285,-	110,-
· Paroi latérale fixe pour douche 	1000 x 2000	131.0 <sup>1)</sup>	791,-	828,-	1.103,-	1.545,-	118,-
	1200 x 2000	131.1 <sup>1)</sup>	893,-	932,-	1.244,-	1.742,-	154,-
	1400 x 2000	131.2 <sup>1)</sup>	1.048,-	1.085,-	1.457,-	2.041,-	175,-
· Rayon du receveur 620 convenant pour le gabarit surdimensionné SPRINZ 92-009 (acrylique) · Portes et parties latérales avec chevauchement 	1000 x 1000 x 2000	726.0 <sup>4) 5)</sup>	-	3.196,-	4.291,-	6.008,-	332,-
 32 mm 31 mm	Système de fixation pour parois légères	<sup>6)</sup>	127,-	195,-	uniquement en aluminium poli miroir		

## DESCRIPTION

- Des coupes en biseau verticales et horizontales (+/- 2 mm à +/- 25 mm) sont incluses dans le prix. Attention, les coupes en biais double vers l'extérieur ou l'intérieur font l'objet d'un supplément, voir page 48.
- Des modèles avec fixation des portes au niveau du mur ne sont techniquement pas réalisables avec une bordure périphérique et un dépassement supérieur à 4 mm.
- Les portes s'ouvrent uniquement vers l'extérieur.
- Pour les modèles où la porte est fixée au mur, il est nécessaire de respecter un écart d'au moins 30 mm entre la maçonnerie et le bord extérieur du receveur (voir schéma).

<sup>1)</sup> Une barre de renfort est disponible contre supplément, voir Accessoires.

<sup>2)</sup> Butée standard équerre en plexiglas. Supplément de EUR 172,- pour profil de support magnétique avec barre magnétique.

<sup>3)</sup> Le profilé de support magnétique fixé au mur est uniquement disponible en argent mat EV1, argent poli miroir ou couleurs pour sanitaires.

<sup>4)</sup> Délai de livraison pour les verres spéciaux : env. 6 semaines.

<sup>5)</sup> Les mesures et l'usage s'effectuent uniquement à l'aide d'un gabarit surdimensionné 92-009 (acrylique), à commander en usine.

<sup>6)</sup> Un système de fixation est disponible contre supplément. Système de fixation : si le profilé est encastré dans le receveur, la cote de retrait est de 27 mm.

## Charnière

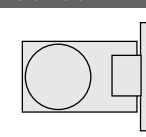

## Receveur

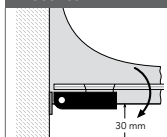

## REMARQUE

- \* Double calcul du prix lors de combinaisons SpriClean® et SpriMedical®
- Autres variantes de poignées sans supplément, voir p. 46.
- Dépassements de tailles, voir p. 48.
- Verres spéciaux contre supplément, voir p. 47.



# BS-Dusche avec charnières de levage et d'abaissement



TYPE DE VERRE Cristal clair (6+8 mm)			CHARNIÈRE			SUPPLÉMENT
Variante de modèle	Taille jusqu'à	N° de commande	Chrome	Finitions spéciales I	Finitions spéciales II	SpriClean® ou SpriMedical®*
	900 x 900 x 2000	BS10.9	2.337,-	3.343,-	4.681,-	272,-
	1000 x 1000 x 2000	BS10.0	2.456,-	3.458,-	4.841,-	332,-
	900 x 900 x 2000	BS11.9 <sup>1)</sup>	2.123,-	3.081,-	4.314,-	272,-
	1000 x 1000 x 2000	BS11.0 <sup>1)</sup>	2.230,-	3.193,-	4.471,-	332,-
· La partie latérale est placée à côté de la baignoire	900 x 900 x 2000	BS12.9 <sup>1)2)3)</sup>	2.176,-	3.203,-	4.485,-	272,-
	1000 x 1000 x 2000	BS12.0 <sup>1)2)3)</sup>	2.281,-	3.317,-	4.643,-	332,-
	900 x 2000	BS21.9 <sup>3)4)</sup>	1.434,-	2.159,-	3.023,-	143,-
	1000 x 2000	BS21.0 <sup>3)4)</sup>	1.507,-	2.238,-	3.134,-	168,-
	1200 x 2000	BS21.1 <sup>3)4)</sup>	1.608,-	2.298,-	3.218,-	199,-
	1400 x 2000	BS21.2 <sup>3)4)</sup>	1.706,-	2.468,-	3.455,-	232,-
	1600 x 2000	BS21.3 <sup>3)4)</sup>	1.832,-	2.579,-	3.612,-	268,-
· est livrée avec une barre de renfort articulée	1000 x 2000	BS32.0	1.938,-	2.815,-	3.941,-	168,-
	1200 x 2000	BS32.1	2.042,-	2.972,-	4.159,-	199,-
	1400 x 2000	BS32.2	2.149,-	3.129,-	4.382,-	232,-
	1600 x 2000	BS32.3	2.251,-	3.311,-	4.636,-	268,-
· La porte ne s'ouvre que vers l'extérieur · Les modèles sont livrés avec une barre de renfort articulée	900 x 900 x 2000	BS51.9	2.110,-	3.204,-	4.487,-	272,-
	1000 x 1000 x 2000	BS51.0	2.294,-	3.398,-	4.756,-	332,-
	Supplément pour baignoire	BS51.1 <sup>2)3)</sup>	308,-	416,-	582,-	-
· La porte ne s'ouvre que vers l'extérieur	900 x 900 x 2000	BS52.9 <sup>4)</sup>	2.361,-	3.505,-	4.907,-	272,-
	1000 x 1000 x 2000	BS52.0 <sup>4)</sup>	2.481,-	3.619,-	5.067,-	332,-

## DESCRIPTION

- Des coupes en biseau verticales et horizontales (+/- 2 mm à +/- 25 mm) sont incluses dans le prix. Attention, les coupes en biais double vers l'extérieur ou l'intérieur font l'objet d'un supplément, voir page 48.
- Les portes ne s'ouvrent que vers l'extérieur. Porte et partie latérale toujours alignées.
- Épaisseur du verre des portes 6 mm et des parties latérales 8 mm. Il en résulte une teinte verte de la partie latérale plus prononcée.
- La largeur maximale de la porte est de 700 mm pour une hauteur de 2000 mm. À partir d'une largeur de 700 mm à 850 mm max., une charnière supplémentaire est nécessaire. Voir supplément page 10.

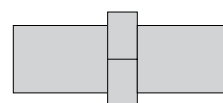

- <sup>1)</sup> Une barre de renfort est disponible contre supplément, voir Accessoires.
- <sup>2)</sup> La partie latérale est placée à côté de la baignoire sur des équerres en Z et le bord du verre est prolongé vers le bas par un profilé de support magnétique.
- <sup>3)</sup> Le profilé de support magnétique fixé au mur est uniquement disponible en argent mat EV1, argent poli miroir ou couleurs pour sanitaires.
- <sup>4)</sup> Une barre de renfort articulée ou un stabilisateur d'angle supérieur sont disponibles contre supplément, voir Accessoires.

## Charnière de levage et d'abaissement



## REMARQUE

- \* Double calcul du prix lors de combinaisons SpriClean® et SpriMedical®
- Autres variantes de poignées sans supplément, voir p. 46.
- Dépassements de tailles, voir page 48.
- Verres spéciaux contre supplément, voir p. 47.

TYPE DE VERRE Cristal clair (6+8 mm)			CHARNIÈRE			SUPPLÉMENT
Variante de modèle	Taille jusqu'à	N° de commande	Chrome	Finitions spéciales I	Finitions spéciales II	SpriClean® ou SpriMedical®*
<b>Rayon du receveur</b> · 500 	1000 x 1000 x 2000	BS15.2 <sup>6) 7)</sup>	2.413,-	3.627,-	5.079,-	332,-
<b>Rayon du receveur</b> · 520 530	1000 x 1000 x 2000	BS16.2 <sup>6) 7)</sup>	2.413,-	3.627,-	5.079,-	332,-
<b>Rayon du receveur</b> · 550 · Les modèles BS15, BS16 et BS17 sont livrés avec une barre de renfort articulée	1000 x 1000 x 2000	BS17.2 <sup>6) 7)</sup>	2.413,-	3.627,-	5.079,-	332,-
<b>Rayon du receveur</b> · 500 	1000 x 1000 x 2000	BS25.2 <sup>6) 7)</sup>	2.673,-	4.068,-	5.695,-	332,-
<b>Rayon du receveur</b> · 520 - 530	1000 x 1000 x 2000	BS26.2 <sup>6) 7)</sup>	2.673,-	4.068,-	5.695,-	332,-
<b>Rayon du receveur</b> · 550	1000 x 1000 x 2000	BS27.2 <sup>6) 7)</sup>	2.673,-	4.068,-	5.695,-	332,-
	charnière supplémentaire	par pièce	161,-	217,-	304,-	-

## DESCRIPTION

- Sérigraphie sur demande.
- Hauteur de la poignée de porte toujours équivalente à la demi-hauteur de la cabine. La poignée ne peut pas être livrée encastrée.
- Les hauteurs mentionnées ci-dessus sont des hauteurs standards, les hauteurs spéciales sont disponibles sur demande, supplément de EUR 611,-, délai de livraison env. 6 semaines.

<sup>2)</sup> La partie latérale est placée à côté de la baignoire sur des équerres en Z et le bord du verre est prolongé vers le bas par un profilé de support magnétique.

<sup>3)</sup> Le profilé de support magnétique fixé au mur est uniquement disponible en argent mat EV1, argent poli miroir ou couleurs pour sanitaires.

<sup>4)</sup> Une barre de renfort articulée ou un stabilisateur d'angle supérieur sont disponibles contre supplément, voir Accessoires.

<sup>6)</sup> Les mesures et l'usinage s'effectuent uniquement à l'aide d'un gabarit surdimensionné 92-009A (acrylique), à commander en usine.

<sup>7)</sup> Délai de livraison pour les verres spéciaux : env. 6 semaines.

## REMARQUE

\* Double calcul du prix lors de combinaisons SpriClean® et SpriMedical®

• Autres poignées sans supplément, voir page 46.

• Dépassements de tailles, voir page 48.

• Verres spéciaux contre supplément, voir page 47.

# BS-Dusche avec charnières de levage et d'abaissement



TYPE DE VERRE Cristal clair (8 mm)			CHARNIÈRE			SUPPLÉMENT
Variante de modèle	Taille jusqu'à	N° de commande	Chrome	Finitions spéciales I	Finitions spéciales II	SpriClean® ou SpriMedical®*
	900 x 900 x 2000	BS17.9	2.013,-	2.704,-	3.786,-	272,-
	1000 x 1000 x 2000	BS17.0	2.045,-	2.935,-	4.109,-	332,-
	900 x 900 x 2000	BS18.9	2.106,-	2.838,-	2.907,-	272,-
	1000 x 1000 x 2000	BS18.0	2.134,-	3.062,-	4.286,-	332,-
	900 x 900 x 2000	BS13.9 <sup>1)</sup>	1.881,-	2.594,-	3.632,-	272,-
	1000 x 1000 x 2000	BS13.0 <sup>1)</sup>	1.918,-	2.819,-	3.946,-	332,-
· La partie latérale est placée à côté de la baignoire	900 x 900 x 2000	BS14.9 <sup>1)2)3)</sup>	1.903,-	2.691,-	3.768,-	272,-
	1000 x 1000 x 2000	BS14.0 <sup>1)2)3)</sup>	1.973,-	2.928,-	4.099,-	332,-
	900 x 2000	BS20.9 <sup>3)</sup>	1.322,-	1.878,-	2.630,-	110,-
	1000 x 2000	BS20.0 <sup>3)</sup>	1.465,-	2.082,-	2.914,-	118,-
	900 x 2000	BS22.9	1.794,-	2.558,-	3.582,-	143,-
	1000 x 2000	BS22.0	1.949,-	2.781,-	3.894,-	168,-
	1200 x 2000	BS22.2	2.085,-	2.980,-	4.173,-	199,-
	900 x 2000	BS23.9	1.543,-	2.100,-	2.940,-	143,-
	1000 x 2000	BS23.0 <sup>4)</sup>	1.577,-	2.243,-	3.141,-	168,-
	1200 x 2000	BS23.1 <sup>4)</sup>	1.704,-	2.426,-	3.398,-	199,-
	1400 x 2000	BS23.2 <sup>4)</sup>	1.829,-	2.610,-	3.655,-	232,-
	1600 x 2000	BS23.3 <sup>4)</sup>	1.945,-	2.775,-	3.886,-	268,-
· Partie mobile sur baignoire	800 x 1500	BS31.5	1.273,-	1.631,-	2.285,-	110,-

## DESCRIPTION

- Des coupes en biseau verticales et horizontales (+/- 2 mm à +/- 25 mm) sont incluses dans le prix. Attention, les coupes en biais double vers l'extérieur ou l'intérieur font l'objet d'un supplément, voir page 48.
- Les portes ne s'ouvrent que vers l'extérieur. Porte et partie latérale toujours alignées.
- Épaisseur du verre des portes et des parties latérales 8 mm.
- Des modèles avec fixation des portes au niveau du mur ne sont techniquement pas réalisables avec une bordure périphérique et un dépassement supérieur à 4 mm.
- Pour les modèles où la porte est fixée au mur, il est nécessaire de respecter un écart d'au moins 30 mm entre la maçonnerie et le bord extérieur du receveur (voir schéma).

<sup>1)</sup> Une barre de renfort est disponible contre supplément, voir Accessoires.

<sup>2)</sup> La partie latérale est placée à côté de la baignoire sur des équerres en Z et le bord du verre est prolongé vers le bas par un profilé de support magnétique.

<sup>3)</sup> Le profilé de support magnétique fixé au mur est uniquement disponible en argent mat EV1, argent poli miroir ou couleurs pour sanitaires.

<sup>4)</sup> Une barre de renfort articulée ou un stabilisateur d'angle supérieur sont disponibles contre supplément, voir Accessoires.

### Charnière de levage et d'abaissement

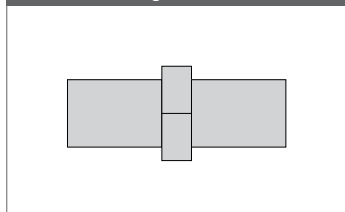

### Charnière murale

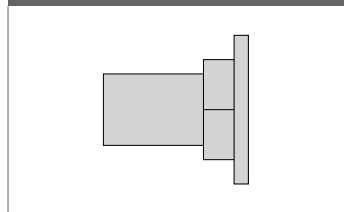



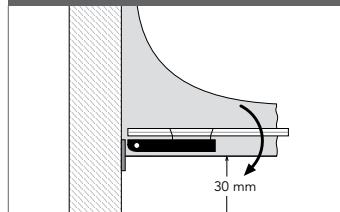





### Receveur



### REMARQUE

\* Double calcul du prix lors de combinaisons SpriClean® et SpriMedical®

- Autres poignées sans supplément, voir page 46.
- Dépassements de tailles, voir page 48.
- Verres spéciaux contre supplément, voir page 47.

TYPE DE VERRE Cristal clair (8 mm)			CHARNIÈRE			SUPPLÉMENT
Variante de modèle	Taille jusqu'à	N° de commande	Chrome	Finitions spéciales I	Finitions spéciales II	SpriClean® ou SpriMedical®*
· La porte ne s'ouvre que vers l'extérieur 	900 x 900 x 2000	BS75 17.9	2.215,-	2.943,-	4.121,-	272,-
	1000 x 1000 x 2000	BS75 17.0	2.267,-	2.993,-	4.191,-	332,-
· La porte ne s'ouvre que vers l'extérieur 	900 x 900 x 2000	BS75 18.9	2.266,-	3.097,-	4.337,-	272,-
	1000 x 1000 x 2000	BS75 18.0	2.317,-	3.148,-	4.408,-	332,-
· La porte ne s'ouvre que vers l'extérieur 	900 x 900 x 2000	BS75 13.9 <sup>1)</sup>	1.832,-	2.351,-	3.293,-	272,-
	1000 x 1000 x 2000	BS75 13.0 <sup>1)</sup>	1.883,-	2.401,-	3.362,-	332,-
· La partie latérale est placée à côté de la baignoire · La porte ne s'ouvre que vers l'extérieur 	900 x 900 x 2000	BS75 14.9 <sup>1) 2) 3)</sup>	1.883,-	2.505,-	3.507,-	272,-
	1000 x 1000 x 2000	BS75 14.0 <sup>1) 2) 3)</sup>	1.934,-	2.556,-	3.578,-	332,-
· La porte ne s'ouvre que vers l'extérieur 	900 x 2000	BS75 20.9 <sup>3)</sup>	1.458,-	1.821,-	2.550,-	110,-
	1000 x 2000	BS75 20.0 <sup>3)</sup>	1.483,-	1.845,-	2.585,-	118,-
· La porte ne s'ouvre que vers l'extérieur 	900 x 2000	BS75 22.9	2.234,-	2.959,-	4.144,-	143,-
	1000 x 2000	BS75 22.0	2.248,-	2.975,-	4.165,-	168,-
	1200 x 2000	BS75 22.2	2.281,-	3.009,-	4.262,-	199,-
· La porte ne s'ouvre que vers l'extérieur 	900 x 2000	BS75 23.9	1.666,-	2.185,-	3.060,-	143,-
	1000 x 2000	BS75 23.0 <sup>4)</sup>	1.682,-	2.203,-	3.084,-	168,-
	1200 x 2000	BS75 23.1 <sup>4)</sup>	1.718,-	2.237,-	3.133,-	199,-
	1400 x 2000	BS75 23.2 <sup>4)</sup>	1.750,-	2.269,-	3.177,-	232,-
1600 x 2000	BS75 23.3 <sup>4)</sup>	1.784,-	2.305,-	3.227,-	268,-	
· Partie mobile sur baignoire · ne s'ouvre que vers l'extérieur 	800 x 1500	BS75 31.5	1.379,-	1.742,-	2.440,-	110,-

## DESCRIPTION

- Des coupes en biseau verticales et horizontales (+/- 2 mm à +/- 25 mm) sont incluses dans le prix. Une inclinaison continue de 6 mm max. est possible du côté de la fixation de porte. Attention, les coupes en biais double vers l'extérieur ou l'intérieur font l'objet d'un supplément, voir page 48.
- Les portes ne s'ouvrent que vers l'extérieur.
- Épaisseur du verre des portes et des parties latérales 8 mm.
- La poignée n'est pas encastrée. Le modèle est livré de série avec poignée BD des deux côtés (n° de commande : 11-004).
- Des modèles avec fixation des portes au niveau du mur ne sont techniquement pas réalisables avec une bordure périphérique et un dépassement supérieur à 4 mm.

- Pour les modèles où la porte est fixée au mur, il est nécessaire de respecter un écart d'au moins 30 mm entre la maçonnerie et le bord extérieur du receveur (voir schéma).

<sup>1)</sup> Une barre de renfort est disponible contre supplément, voir Accessoires.

<sup>2)</sup> La partie latérale est placée à côté de la baignoire sur des équerres en Z et le bord du verre est prolongé vers le bas par un profilé de support magnétique.

<sup>3)</sup> Le profilé de support magnétique fixé au mur est uniquement disponible en argent mat EV1, argent poli miroir ou couleurs pour sanitaires.

<sup>4)</sup> Une barre de renfort articulée ou un stabilisateur d'angle supérieur sont disponibles contre supplément, voir Accessoires.

## Charnière murale

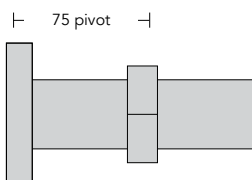

## Receveur

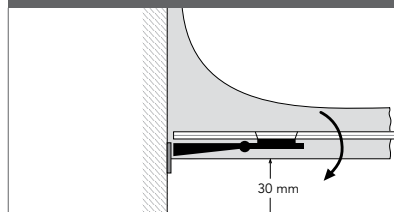









## REMARQUE

- \* Double calcul du prix lors de combinaisons SpriClean® et SpriMedical®
- Autres poignées sans supplément, voir page 46.
- Dépassements de tailles, voir page 48.
- Verres spéciaux contre supplément, voir page 47.

# BS-Dusche 150



TYPE DE VERRE Cristal clair (8 mm)			CHARNIÈRE			SUPPLÉMENT
Variante de modèle	Taille jusqu'à	N° de commande	Chrome	Finitions spéciales I	Finitions spéciales II	SpriClean® ou SpriMedical®*
· La porte ne s'ouvre que vers l'extérieur 	900 x 900 x 2000	BS150 17.9	2.289,-	3.023,-	4.232,-	272,-
	1000 x 1000 x 2000	BS150 17.0	2.339,-	3.074,-	4.305,-	332,-
· La porte ne s'ouvre que vers l'extérieur 	900 x 900 x 2000	BS150 18.9	2.338,-	3.176,-	4.448,-	272,-
	1000 x 1000 x 2000	BS150 18.0	2.390,-	3.229,-	4.521,-	332,-
· La porte ne s'ouvre que vers l'extérieur 	900 x 900 x 2000	BS150 13.9 <sup>1)</sup>	1.900,-	2.427,-	3.399,-	272,-
	1000 x 1000 x 2000	BS150 13.0 <sup>1)</sup>	1.950,-	2.477,-	3.468,-	332,-
· La partie latérale est placée à côté de la baignoire · La porte ne s'ouvre que vers l'extérieur 	900 x 900 x 2000	BS150 14.9 <sup>1)2)3)</sup>	1.949,-	2.579,-	3.612,-	272,-
	1000 x 1000 x 2000	BS150 14.0 <sup>1)2)3)</sup>	2.001,-	2.632,-	3.684,-	332,-
· La porte ne s'ouvre que vers l'extérieur 	900 x 2000	BS150 20.9 <sup>3)</sup>	1.521,-	1.891,-	2.648,-	110,-
	1000 x 2000	BS150 20.0 <sup>3)</sup>	1.544,-	1.916,-	2.683,-	118,-
· La porte ne s'ouvre que vers l'extérieur 	1000 x 2000	BS150 22.0	2.371,-	3.105,-	4.346,-	168,-
	1200 x 2000	BS150 22.2	2.402,-	3.138,-	4.393,-	199,-
· La porte ne s'ouvre que vers l'extérieur 	900 x 2000	BS150 23.9	1.732,-	2.259,-	3.163,-	143,-
	1000 x 2000	BS150 23.0 <sup>4)</sup>	1.748,-	2.274,-	3.186,-	168,-
	1200 x 2000	BS150 23.1 <sup>4)</sup>	1.783,-	2.310,-	3.234,-	199,-
	1400 x 2000	BS150 23.2 <sup>4)</sup>	1.819,-	2.345,-	3.283,-	232,-
	1600 x 2000	BS150 23.3 <sup>4)</sup>	1.852,-	2.379,-	3.331,-	268,-
· Partie mobile sur baignoire · ne s'ouvre que vers l'extérieur 	800 x 1500	BS150 31.5	1.440,-	1.812,-	2.537,-	110,-

## DESCRIPTION

- Des coupes en biseau verticales et horizontales (+/- 2 mm à +/- 25 mm) sont incluses dans le prix. Une inclinaison continue de 6 mm max. est possible du côté de la fixation de porte. Attention, les coupes en biais double vers l'extérieur ou l'intérieur font l'objet d'un supplément, voir page 48.
- Les portes ne s'ouvrent que vers l'extérieur. Porte et partie latérale toujours alignées.
- Épaisseur du verre des portes et des parties latérales 8 mm.
- La poignée n'est pas encastrée. Le modèle est livré de série avec poignée BD des deux côtés (n° de commande : 11-004).
- Des modèles avec fixation des portes au niveau du mur ne sont techniquement pas réalisables avec une bordure périphérique et un dépassement supérieur à 4 mm.

- Pour les modèles où la porte est fixée au mur, il est nécessaire de respecter un écart d'au moins 30 mm entre la maçonnerie et le bord extérieur du receveur (voir schéma).

- <sup>1)</sup> Une barre de renfort est disponible contre supplément, voir Accessoires.
- <sup>2)</sup> La partie latérale est placée à côté de la baignoire sur des équerres en Z et le bord du verre est prolongé vers le bas par un profilé de support magnétique.
- <sup>3)</sup> Le profilé de support magnétique fixé au mur est uniquement disponible en argent mat EV1, argent poli miroir ou couleurs pour sanitaires.
- <sup>4)</sup> Une barre de renfort articulée ou un stabilisateur d'angle supérieur sont disponibles contre supplément, voir Accessoires.

## Charnière murale

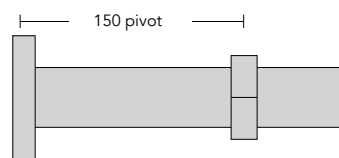

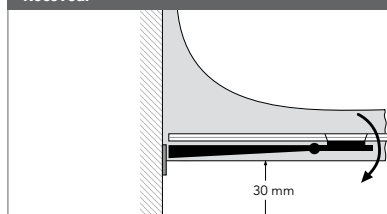

## Receveur



## REMARQUE

- \* Double calcul du prix lors de combinaisons SpriClean® et SpriMedical®
- Autres poignées sans supplément, voir page 46.
- Dépassements de tailles, voir page 48.
- Verres spéciaux contre supplément, voir page 47.

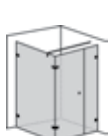
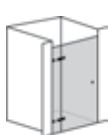
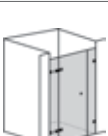
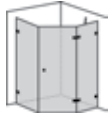
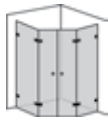
TYPE DE VERRE Cristal clair (6+8 mm) avec SpriClean®			CHARNIÈRE			SUPPLÉMENT
Variante de modèle	Hauteur 2000	N° de commande	Chrome	Finitions spéciales I	Finitions spéciales II	SpriMedical®
	900 x 900	FA10.9	2.156,-	3.151,-	4.412,-	272,-
	1000 x 1000	FA10.0	2.279,-	3.273,-	4.582,-	332,-
	900 x 900	FA11.9 <sup>1)</sup>	1.863,-	2.806,-	3.929,-	272,-
	1000 x 1000	FA11.0 <sup>1)</sup>	2.043,-	2.997,-	4.196,-	332,-
· La partie latérale est placée à côté de la baignoire 	900 x 900	FA12.9 <sup>1) 2) 3)</sup>	1.925,-	2.938,-	4.114,-	272,-
	1000 x 1000	FA12.0 <sup>1) 2) 3)</sup>	2.105,-	3.131,-	4.384,-	332,-
· Barre de renfort en T incl. Sur ce modèle aucune charnière de levage et d'abaissement n'est possible 	900 x 900	FA19.9	2.030,-	3.091,-	4.683,-	272,-
	1000 x 1000	FA19.0	2.187,-	3.249,-	4.840,-	272,-
	1200 x 1200	FA19.2	2.285,-	3.346,-	4.937,-	392,-
	900	FA21.9 <sup>3) 4)</sup>	1.382,-	2.105,-	2.948,-	143,-
	1000	FA21.0 <sup>3) 4)</sup>	1.408,-	2.132,-	2.985,-	168,-
	1200	FA21.1 <sup>3) 4)</sup>	1.457,-	2.183,-	3.057,-	199,-
	1400	FA21.2 <sup>3) 4)</sup>	1.505,-	2.236,-	3.131,-	232,-
	1600	FA21.3 <sup>3) 4)</sup>	1.553,-	2.287,-	3.201,-	268,-
· Est livrée avec une barre de renfort articulée 	1000	FA32.0	1.710,-	2.573,-	3.602,-	168,-
	1200	FA32.1	1.760,-	2.626,-	3.675,-	199,-
	1400	FA32.2	1.812,-	2.681,-	3.753,-	232,-
	1600	FA32.3	1.864,-	2.736,-	3.831,-	268,-
· La porte ne s'ouvre que vers l'extérieur · Les modèles sont livrés avec une barre de renfort articulée 	900 x 900	FA51.9	1.933,-	3.016,-	4.223,-	272,-
	1000 x 1000	FA51.0	2.150,-	3.246,-	4.546,-	332,-
	Supplément pour baignoire	FA51.1 <sup>2) 3)</sup>	308,-	416,-	582,-	-
· La porte ne s'ouvre que vers l'extérieur 	900 x 900	FA52.9 <sup>4)</sup>	2.142,-	3.260,-	4.565,-	272,-
	1000 x 1000	FA52.0 <sup>4)</sup>	2.294,-	3.418,-	4.786,-	332,-

## DESCRIPTION

- Des coupes en biseau verticales et horizontales (+/- 2 mm à +/- 25 mm) sont incluses dans le prix. Attention, les coupes en biais double vers l'extérieur ou l'intérieur font l'objet d'un supplément, voir page 48.
- Les portes ne s'ouvrent que vers l'extérieur. Porte et partie latérale toujours alignées.
- Épaisseur du verre des portes 6 mm et des parties latérales 8 mm. Il en résulte une teinte verte de la partie latérale plus prononcée.
- La largeur maximale de la porte est de 700 mm pour une hauteur de 2000 mm.
- À partir d'une largeur de 700 mm à 850 mm max., une charnière supplémentaire est nécessaire. Voir supplément page 15.



- Une barre de renfort est disponible contre supplément, voir Accessoires.
- La partie latérale est placée à côté de la baignoire sur des équerres en Z et le bord du verre est prolongé vers le bas par un profilé de support magnétique.
- Le profilé de support magnétique fixé au mur est uniquement disponible en argent mat EV1, argent poli miroir ou couleurs pour sanitaires.
- Une barre de renfort articulée ou un stabilisateur d'angle supérieur sont disponibles contre supplément, voir Accessoires.

## Charnière

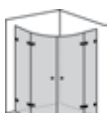
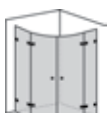
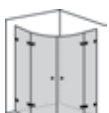
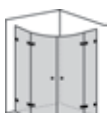

## REMARQUE

- Autres variantes de poignées sans supplément, voir page 46.
- Dépassements de tailles, voir page 48.
- Verres spéciaux contre supplément, voir page 47.

TYPE DE VERRE Cristal clair (6+8 mm) avec SprüClean®			CHARNIÈRE			SUPPLÉMENT
Variante de modèle	Taille jusqu'à	N° de commande	Chrome	Finitions spéciales I	Finitions spéciales II	SprüMedical®
<b>Rayon du receveur</b> · 500 	1000 x 1000	FA15.2 <sup>5)4)</sup>	2.317,-	3.527,-	4.938,-	332,-
<b>Rayon du receveur</b> · 520 - 530 	1000 x 1000	FA16.2 <sup>5)4)</sup>	2.317,-	3.527,-	4.938,-	332,-
<b>Rayon du receveur</b> · 550 · Les modèles FA15, FA16 et FA17 sont livrés avec une barre de renfort articulée	1000 x 1000	FA17.2 <sup>5)4)</sup>	2.317,-	3.527,-	4.938,-	332,-
<b>Rayon du receveur</b> · 500 	1000 x 1000	FA25.2 <sup>5)4)</sup>	2.419,-	3.799,-	5.319,-	332,-
<b>Rayon du receveur</b> · 520 - 530 	1000 x 1000	FA26.2 <sup>5)4)</sup>	2.419,-	3.799,-	5.319,-	332,-
<b>Rayon du receveur</b> · 550 	1000 x 1000	FA27.2 <sup>5)4)</sup>	2.419,-	3.799,-	5.319,-	332,-
	Charnière supplémentaire	par pièce	161,-	217,-	304,-	-
	Changement de charnière (Mécanisme de levage et d'abaissement)	par pièce	28,-	41,-	57,-	-

## DESCRIPTION







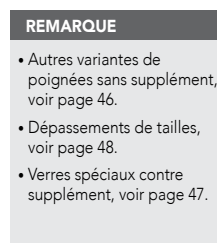
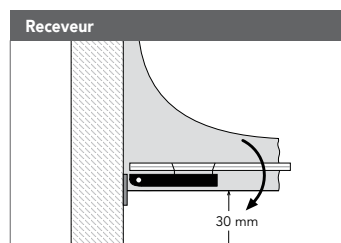
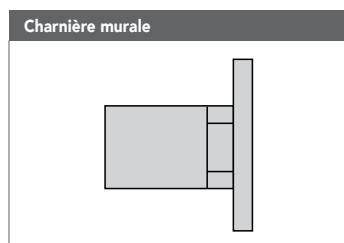
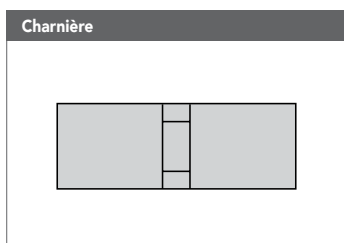

- Des coupes en biseau verticales et horizontales (+/- 2 mm à +/- 25 mm) sont incluses dans le prix. Attention, les coupes en biseau double vers l'extérieur ou l'intérieur font l'objet d'un supplément, voir page 48.
- Les portes ne s'ouvrent que vers l'extérieur. Porte et partie latérale toujours alignées.
- Épaisseur du verre des portes 6 mm et des parties latérales 8 mm.
- Des modèles avec fixation des portes au niveau du mur ne sont techniquement pas réalisables avec une bordure périphérique et un dépassement supérieur à 4 mm.
- Pour les modèles où la porte est fixée au mur, il est nécessaire de respecter un écart d'au moins 30 mm entre la maçonnerie et le bord extérieur du receveur (voir schéma).

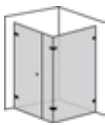
- Les hauteurs mentionnées ci-dessus sont des hauteurs standards, les hauteurs spéciales sont disponibles sur demande, supplément de EUR 611,-, délai de livraison env. 6 semaines.

<sup>5)</sup> Les mesures et l'usinage s'effectuent uniquement à l'aide d'un gabarit 92-009A (acrylique), à commander en usine.







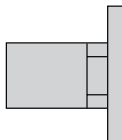

<sup>4)</sup> Délai de livraison pour les verres spéciaux : env. 6 semaines.



TYPE DE VERRE Cristal clair (6+8 mm) avec SpriClean®			CHARNIÈRE			SUPPLÉMENT
Variante de modèle	Hauteur 2000	N° de commande	Chrome	Finitions spéciales I	Finitions spéciales II	SpriMedical®
	900 x 900 x 2000	FA17.9	1.895,-	2.777,-	3.889,-	272,-
	1000 x 1000 x 2000	FA17.0	1.954,-	2.840,-	3.975,-	332,-
	900 x 900 x 2000	FA18.9	1.992,-	2.877,-	4.028,-	272,-
	1000 x 1000 x 2000	FA18.0	2.042,-	2.932,-	4.105,-	332,-
	900 x 900 x 2000	FA13.9 <sup>1)</sup>	1.697,-	2.399,-	3.360,-	272,-
	1000 x 1000 x 2000	FA13.0 <sup>1)</sup>	1.750,-	2.457,-	3.440,-	332,-
· La partie latérale est placée à côté de la baignoire	900 x 900 x 2000	FA14.9 <sup>1) 2) 3)</sup>	1.742,-	2.448,-	3.428,-	272,-
	1000 x 1000 x 2000	FA14.0 <sup>1) 2) 3)</sup>	1.804,-	2.514,-	3.521,-	332,-
	900 x 2000	FA20.9 <sup>3)</sup>	1.187,-	1.649,-	2.309,-	110,-
	1000 x 2000	FA20.0 <sup>3)</sup>	1.235,-	1.700,-	2.380,-	118,-
	900 x 2000	FA22.9	1.513,-	2.261,-	3.166,-	143,-
	1000 x 2000	FA22.0	1.564,-	2.314,-	3.241,-	168,-
	1200 x 2000	FA22.2	1.625,-	2.378,-	3.330,-	199,-
	900 x 2000	FA23.9 <sup>4)</sup>	1.406,-	2.110,-	2.955,-	143,-
	1000 x 2000	FA23.0 <sup>4)</sup>	1.455,-	2.162,-	3.027,-	168,-
	1200 x 2000	FA23.1 <sup>4)</sup>	1.510,-	2.220,-	3.109,-	199,-
	1400 x 2000	FA23.2 <sup>4)</sup>	1.566,-	2.279,-	3.191,-	232,-
	1600 x 2000	FA23.3 <sup>4)</sup>	1.627,-	2.347,-	3.286,-	268,-
· Partie mobile sur baignoire	800 x 1500	FA31.5	1.108,-	1.408,-	1.971,-	110,-
	Charnière supplémentaire	par pièce	161,-	217,-	304,-	-
	Changement de charnière (Mécanisme de levage et d'abaissement)	par pièce	28,-	41,-	57,-	-

DESCRIPTION	Charnière murale
<ul style="list-style-type: none"> <li>• Sérigraphie sur demande.</li> <li>• Hauteur de la poignée de porte toujours équivalente à la demi-hauteur de la cabine. La poignée ne peut pas être livrée encastrée.</li> <li>• Les hauteurs mentionnées ci-dessus sont des hauteurs standards, les hauteurs spéciales sont disponibles sur demande, supplément de EUR 611,-, délai de livraison env. 6 semaines.</li> </ul> <p><sup>1)</sup> Une barre de renfort est disponible contre supplément, voir Accessoires.</p>	
<p><sup>2)</sup> La partie latérale est placée à côté de la baignoire sur des équerres en Z et le bord du verre est prolongé vers le bas par un profilé de support magnétique.</p> <p><sup>3)</sup> Le profilé de support magnétique fixé au mur est uniquement disponible en argent mat EV1, argent poli miroir ou couleurs pour sanitaires.</p> <p><sup>4)</sup> Une barre de renfort articulée ou un stabilisateur d'angle supérieur sont disponibles contre supplément, voir Accessoires.</p>	<p><b>REMARQUE</b></p> <ul style="list-style-type: none"> <li>• Autres variantes de poignées sans supplément, voir page 46.</li> <li>• Dépassements de tailles, voir page 48.</li> <li>• Verres spéciaux contre supplément, voir page 47.</li> </ul>

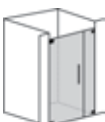

TYPE DE VERRE Cristal clair (8 mm) avec SprüClean®			CHARNIÈRE			SUPPLÉMENT
Variante de modèle	Taille jusqu'à	N° de commande	Chrome	Finitions spéciales I	Finitions spéciales II	SprüMedical®
· La porte s'ouvre vers l'extérieur et l'intérieur 	900 x 900 x 2000	O150 17.9	2.698,-	3.450,-	4.829,-	272,-
	1000 x 1000 x 2000	O150 17.0	2.748,-	3.498,-	4.898,-	332,-
· La porte s'ouvre vers l'extérieur et l'intérieur 	900 x 900 x 2000	O150 18.9	2.750,-	3.606,-	5.049,-	272,-
	1000 x 1000 x 2000	O150 18.0	2.801,-	3.656,-	5.119,-	332,-
· La porte s'ouvre vers l'extérieur et l'intérieur 	900 x 900 x 2000	O150 13.9 <sup>1)</sup>	2.279,-	2.818,-	3.945,-	272,-
	1000 x 1000 x 2000	O150 13.0 <sup>1)</sup>	2.331,-	2.869,-	4.017,-	332,-
· La partie latérale est placée à côté de la baignoire · La porte s'ouvre vers l'extérieur et l'intérieur 	900 x 900 x 2000	O150 14.9 <sup>1) 2) 3)</sup>	2.332,-	2.976,-	4.166,-	272,-
	1000 x 1000 x 2000	O150 14.0 <sup>1) 2) 3)</sup>	2.382,-	3.027,-	4.237,-	332,-
· La porte s'ouvre vers l'extérieur et l'intérieur 	900 x 2000	O150 20.9 <sup>3)</sup>	1.804,-	2.183,-	3.057,-	110,-
	1000 x 2000	O150 20.0 <sup>3)</sup>	1.829,-	2.209,-	3.092,-	118,-
· La porte s'ouvre vers l'extérieur et l'intérieur 	1000 x 2000	O150 22.0	2.698,-	3.450,-	4.829,-	118,-
	1200 x 2000	O150 22.2	2.749,-	3.499,-	4.900,-	128,-
· La porte s'ouvre vers l'extérieur et l'intérieur 	900 x 2000	O150 23.9	1.968,-	2.505,-	3.507,-	143,-
	1000 x 2000	O150 23.0 <sup>4)</sup>	1.993,-	2.530,-	3.543,-	168,-
	1200 x 2000	O150 23.1 <sup>4)</sup>	2.044,-	2.582,-	3.615,-	199,-
	1400 x 2000	O150 23.2 <sup>4)</sup>	2.122,-	2.658,-	3.722,-	232,-
	1600 x 2000	O150 23.3 <sup>4)</sup>	2.171,-	2.710,-	3.793,-	268,-
· Partie mobile sur baignoire · s'ouvre vers l'extérieur et l'intérieur 	800 x 1500	O150 31.5	1.659,-	1.936,-	2.712,-	110,-

## DESCRIPTION

- Des coupes en biseau verticales et horizontales (+/- 2 mm à +/- 25 mm) sont incluses dans le prix. Une inclinaison continue de 6 mm max. est possible du côté de la fixation de porte. Attention, les coupes en biais double vers l'extérieur ou l'intérieur font l'objet d'un supplément, voir page 58.
- Épaisseur du verre des portes et des parties latérales 8 mm.
- Le modèle est livré de série avec poignée en T angulaire bilatérale (n° de commande : 30-009D)
- Des modèles avec fixation des portes au niveau du mur ne sont techniquement pas réalisables avec une bordure périphérique et un dépassement supérieur à 4 mm. Hauteur maximale de la cabine 2100 mm.
- Un profilé mural (pour les parties fixes) de 2100 mm max. peut également être livré en plus des équerres murales sans supplément, plage de réglage : 26 mm.

<sup>1)</sup> Une barre de renfort est disponible contre supplément, voir Accessoires.

<sup>2)</sup> La partie latérale est placée à côté de la baignoire sur des équerres en Z et le bord du verre est prolongé vers le bas par un profilé de support magnétique.

<sup>3)</sup> Le profilé de support magnétique fixé au mur est uniquement disponible en EV1, poli miroir ou couleurs pour sanitaires.

<sup>4)</sup> Une barre de renfort articulée ou un stabilisateur d'angle supérieur sont disponibles contre supplément, voir Accessoires.





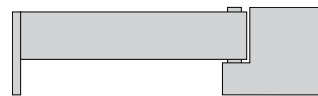







## Charnière murale

150 pivot



## REMARQUE

- Autres variantes de poignées sans supplément, voir page 46.
- Dépassements de tailles, voir page 48.
- Verres spéciaux contre supplément, voir page 47.

TYPE DE VERRE Cristal clair (8 mm) avec SprüClean®			CHARNIÈRE			SUPPLÉMENT	
Variante de modèle	Taille jusqu'à	N° de commande	Chrome	Finitions spéciales I	Finitions spéciales II	Fixation murale directe	SprüMedical®
Portes battantes 	900 x 900 x 2000	O10.9	2.887,-	3.696,-	5.173,-	115,-	272,-
	1000 x 1000 x 2000	O10.0	3.018,-	3.867,-	5.414,-	115,-	332,-
Portes battantes 	900 x 900 x 2000	O19.5	2.986,-	3.826,-	5.356,-	57,-	272,-
	1000 x 1000 x 2000	O19.6	3.105,-	3.976,-	5.567,-	57,-	332,-
	1000 x 1200 x 2000	O19.7	3.211,-	4.115,-	5.761,-	57,-	343,-
Portes battantes 	900 x 900 x 2000	O19.1	3.764,-	4.670,-	6.540,-	115,-	372,-
	1000 x 1000 x 2000	O19.2	3.877,-	4.824,-	6.754,-	115,-	384,-
Porte battante · Barre de renfort incl. 	900 x 900 x 2000	O19.8	2.887,-	4.492,-	6.899,-	116,-	272,-
	1000 x 1000 x 2000	O19.9	3.017,-	4.621,-	7.029,-	116,-	332,-
Porte battante ou porte s'ouvrant vers l'extérieur 	900 x 900 x 2000	O11.9 <sup>1)2)</sup>	2.491,-	3.185,-	4.457,-	115,-	272,-
	1000 x 1000 x 2000	O11.0 <sup>1)2)</sup>	2.623,-	3.354,-	4.695,-	115,-	332,-
Porte battante ou porte s'ouvrant vers l'extérieur 	900 x 900 x 2000	O11.1 <sup>2)</sup>	3.210,-	4.094,-	5.731,-	115,-	372,-
	1000 x 1000 x 2000	O11.2 <sup>2)</sup>	3.320,-	4.239,-	5.936,-	115,-	384,-
Porte battante ou porte s'ouvrant vers l'extérieur · La partie latérale est placée à côté de la baignoire 	900 x 900 x 2000	O12.9 <sup>1)2)3)</sup>	2.556,-	3.270,-	4.577,-	115,-	272,-
	1000 x 1000 x 2000	O12.0 <sup>1)2)3)</sup>	2.689,-	3.440,-	4.816,-	115,-	332,-
Porte battante ou porte s'ouvrant vers l'extérieur 	900 x 900 x 2000	O17.9 <sup>2)4)</sup>	2.556,-	3.270,-	4.577,-	57,-	272,-
	1000 x 1000 x 2000	O17.0 <sup>2)4)</sup>	2.769,-	3.542,-	4.959,-	57,-	332,-
Porte battante ou porte s'ouvrant vers l'extérieur 	900 x 900 x 2000	O18.9 <sup>2)4)</sup>	2.623,-	3.354,-	4.695,-	57,-	272,-
	1000 x 1000 x 2000	O18.0 <sup>2)4)</sup>	2.833,-	3.628,-	5.080,-	57,-	332,-
Porte battante ou porte s'ouvrant vers l'extérieur 	900 x 900 x 2000	O13.9 <sup>1)2)4)</sup>	2.459,-	3.142,-	4.398,-	57,-	272,-
	1000 x 1000 x 2000	O13.0 <sup>1)2)4)</sup>	2.605,-	3.465,-	4.852,-	57,-	332,-
Porte battante ou porte s'ouvrant vers l'extérieur · La partie latérale est placée à côté de la baignoire 	900 x 900 x 2000	O14.9 <sup>1)2)3)4)</sup>	2.524,-	3.225,-	4.516,-	57,-	272,-
	1000 x 1000 x 2000	O14.0 <sup>1)2)3)4)</sup>	2.684,-	3.551,-	4.973,-	57,-	332,-
Porte battante ou porte s'ouvrant vers l'extérieur 	900 x 2000	O20.9 <sup>2)4)</sup>	1.493,-	1.897,-	2.657,-	-	110,-
	1000 x 2000	O20.0 <sup>2)4)</sup>	1.591,-	2.025,-	2.836,-	-	118,-
	800 x 1500	O20.1 <sup>4)</sup>	1.466,-	1.928,-	2.700,-	-	110,-
	Partie mobile sur baignoire						

## DESCRIPTION

<sup>1)</sup> Une barre de renfort est disponible contre supplément, voir Accessoires.

<sup>2)</sup> Veuillez spécifier lors de la commande, si l'ouverture est battante ou si la douche s'ouvre vers l'extérieur.

<sup>3)</sup> La partie latérale raccourcie est placée à côté de la baignoire sur une équerre en Z et le bord du verre est prolongé vers le bas par un profilé de support magnétique. Le profil de support magnétique est uniquement disponible en EV1 argent mat, argent poli miroir ou en couleurs pour sanitaires.

<sup>4)</sup> Un système de fixation est disponible contre supplément. En cas de montage avec un système de fixation, le bord supérieur du système de fixation est situé 14 mm au-dessus du bord extérieur du verre. Ceci correspond à une cote de retrait de 20 mm.













<sup>5)</sup> Une barre de renfort articulée ou un stabilisateur d'angle supérieur sont disponibles contre supplément, voir Accessoires.

<sup>6)</sup> Sérigraphie sur demande.

<sup>7)</sup> Délai de livraison pour les verres spéciaux : env. 6 semaines.

<sup>8)</sup> Les mesures et l'usinage s'effectuent uniquement à l'aide d'un gabarit 92-009A (acrylique), à commander en usine.

<sup>9)</sup> Les hauteurs mentionnées ci-dessus sont des hauteurs standards, les hauteurs spéciales sont disponibles sur demande, supplément de EUR 611,-, délai de livraison env. 6 semaines.

TYPE DE VERRE Cristal clair (8 mm) avec SprüClean®			CHARNIÈRE			SUPPLÉMENT	
Variante de modèle	Taille jusqu'à	N° de commande	Chrome	Finitions spéciales I	Finitions spéciales II	Fixation murale directe	SprüMedical®
<b>Porte battante ou porte s'ouvrant vers l'extérieur</b> 	900 x 2000	O21.9 <sup>2)5)</sup>	1.942,-	2.476,-	3.466,-	57,-	143,-
	1000 x 2000	O21.0 <sup>2)5)</sup>	2.008,-	2.562,-	3.588,-	57,-	168,-
	1200 x 2000	O21.1 <sup>2)5)</sup>	2.128,-	2.717,-	3.804,-	57,-	199,-
	1400 x 2000	O21.2 <sup>2)5)</sup>	2.246,-	2.869,-	4.017,-	57,-	232,-
	1600 x 2000	O21.3 <sup>2)5)</sup>	2.364,-	3.024,-	4.233,-	57,-	268,-
<b>Porte battante ou porte</b> 	900 x 2000	O23.9 <sup>2)4)5)</sup>	1.705,-	2.169,-	3.037,-	57,-	143,-
	1000 x 2000	O23.0 <sup>2)4)5)</sup>	1.791,-	2.281,-	3.194,-	57,-	168,-
	1200 x 2000	O23.1 <sup>2)4)5)</sup>	1.864,-	2.374,-	3.324,-	57,-	199,-
	1400 x 2000	O23.2 <sup>2)4)5)</sup>	1.936,-	2.469,-	3.457,-	57,-	232,-
	1600 x 2000	O23.3 <sup>2)4)5)</sup>	2.008,-	2.562,-	3.588,-	57,-	268,-
<b>Portes battantes</b> 	1000 x 2000	O24.0	2.510,-	3.210,-	4.494,-	57,-	168,-
	1200 x 2000	O24.1 <sup>5)</sup>	2.563,-	3.278,-	4.590,-	57,-	199,-
	1400 x 2000	O24.2 <sup>5)</sup>	2.617,-	3.347,-	4.687,-	57,-	232,-
	1600 x 2000	O24.3 <sup>5)</sup>	2.663,-	3.406,-	4.769,-	57,-	268,-
<b>Portes battantes</b> 	900 x 2000	O22.9 <sup>4)</sup>	2.064,-	2.631,-	3.682,-	-	143,-
	1000 x 2000	O22.0 <sup>4)</sup>	2.154,-	2.749,-	3.850,-	-	168,-
	1200 x 2000	O22.1 <sup>4)</sup>	2.241,-	2.861,-	4.006,-	-	199,-
<b>Porte battante ou porte s'ouvrant vers l'extérieur</b> · Uniquement pour receveurs avec 135° · Barre de renfort incl. au-dessus des parties fixes 	900 x 900 x 2000	O51.9 <sup>2)</sup>	2.609,-	3.337,-	4.674,-	115,-	272,-
	1000 x 1000 x 2000	O51.0 <sup>2)</sup>	2.833,-	3.628,-	5.080,-	115,-	332,-
		3)	351,-	450,-	630,-	-	-
<b>Porte battante</b> · Uniquement pour receveurs avec 135° 	900 x 900 x 2000	O52.9 <sup>1)5)</sup>	2.987,-	3.826,-	5.356,-	115,-	272,-
	1000 x 1000 x 2000	O52.0 <sup>1)5)</sup>	3.147,-	4.029,-	5.642,-	115,-	332,-
<b>Rayon du receveur</b> · 500 	1000 x 1000 x 2000	O15.2 <sup>6)7)8)9)</sup>	3.132,-	4.175,-	5.845,-	115,-	332,-
	1000 x 1000 x 2000	O15.4 <sup>6)7)8)9)</sup>	3.132,-	4.175,-	5.845,-	115,-	332,-
	1000 x 1000 x 2000	O15.6 <sup>6)7)8)9)</sup>	3.132,-	4.175,-	5.845,-	115,-	332,-
<b>Rayon du receveur</b> · 550 · Butée à droite ou à gauche · La porte s'ouvre vers l'extérieur · Livré avec stabilisateur d'angle supérieur du côté de la butée 	1000 x 1000 x 2000	O25.2 <sup>6)7)8)9)</sup>	3.536,-	4.532,-	6.346,-	115,-	332,-
	1000 x 1000 x 2000	O25.4 <sup>6)7)8)9)</sup>	3.536,-	4.532,-	6.346,-	115,-	332,-
	1000 x 1000 x 2000	O25.6 <sup>6)7)8)9)</sup>	3.536,-	4.532,-	6.346,-	115,-	332,-
<b>Rayon du receveur</b> · 500 	1000 x 1000 x 2000	O25.2 <sup>6)7)8)9)</sup>	3.536,-	4.532,-	6.346,-	115,-	332,-
	1000 x 1000 x 2000	O25.4 <sup>6)7)8)9)</sup>	3.536,-	4.532,-	6.346,-	115,-	332,-
	1000 x 1000 x 2000	O25.6 <sup>6)7)8)9)</sup>	3.536,-	4.532,-	6.346,-	115,-	332,-
 	Équerre supplémentaire	par pièce	133,-	181,-	254,-		
	Équerre vers l'extérieur	par pièce	102,-	150,-	209,-		
	Système de fixation pour parois légères (uniquement côté charnière)	4)	195,-	uniquement en aluminium poli miroir			

**DESCRIPTION**



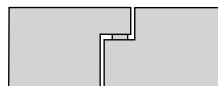





- Des coupes en biseau verticales et horizontales (+/- 2 mm à +/- 25 mm) sont incluses dans le prix. Attention, les coupes en biais double vers l'extérieur ou l'intérieur font l'objet d'un supplément, voir page 48.
- Épaisseur du verre des portes et des parties latérales 8 mm.
- Le modèle est livré de série avec une poignée Rubin d'un côté (17-015). La poignée est montée au milieu.
- Lorsque la fixation de porte se situe au niveau de la partie latérale, la largeur de la porte est de 700 mm max. pour une hauteur de 2000 mm.
- Un profilé mural (pour les parties fixes) de 2100 mm max. peut également être livré en plus des équerres murales sans supplément, plage de réglage : 26 mm.
- Hauteur maximale de la cabine 2100 mm.
- Pente du sol sur max. 6 mm, pente des murs sur max. 10 mm pour les portes avec butée murale.

**Charnière de levage et d'abaissement**

**REMARQUE**



- Autres variantes de poignées sans supplément, voir page 46.
- Dépassements de tailles, voir page 48.
- Verres spéciaux contre supplément, voir page 47.

# Omega Black & Supersteel Edition









TYPE DE VERRE Cristal clair (8 mm)		CHARNIÈRE Black Edition		CHARNIÈRE Supersteel Edition		SUPPLÉMENT
Variante de modèle	Taille jusqu'à	N° de commande	Noir mat	N° de commande	Acier inoxydable brossé mat	SpriClean® ou SpriMedical®*
Portes battantes 	900 x 900 x 2000	OB10.9	3.230,-	OS10.9	3.393,-	272,-
	1000 x 1000 x 2000	OB10.0	3.376,-	OS10.0	3.546,-	332,-
Portes battantes 	900 x 900 x 2000	OB19.5	3.342,-	OS19.5	3.510,-	272,-
	1000 x 1000 x 2000	OB19.6	3.474,-	OS19.6	3.650,-	332,-
	1000 x 1200 x 2000	OB19.7	3.593,-	OS19.7	3.774,-	343,-
Portes battantes 	900 x 900 x 2000	OB19.1	4.215,-	OS19.1	4.427,-	272,-
	1000 x 1000 x 2000	OB19.2	4.340,-	OS19.2	4.557,-	332,-
Porte battante ou porte s'ouvrant vers l'extérieur 	900 x 900 x 2000	OB11.9 <sup>1)2)</sup>	2.788,-	OS11.9 <sup>1)2)</sup>	2.928,-	272,-
	1000 x 1000 x 2000	OB11.0 <sup>1)2)</sup>	2.937,-	OS11.0 <sup>1)2)</sup>	3.083,-	332,-
Porte battante ou porte s'ouvrant vers l'extérieur 	900 x 900 x 2000	OB13.9 <sup>1)2)</sup>	2.753,-	OS13.9 <sup>1)2)</sup>	2.891,-	272,-
	1000 x 1000 x 2000	OB13.0 <sup>1)2)</sup>	2.916,-	OS13.0 <sup>1)2)</sup>	3.062,-	332,-
Porte battante · Pour 800 x 1500 partie mobile sur baignoire 	900 x 2000	OB20.9	1.672,-	OS20.9	1.755,-	110,-
	1000 x 2000	OB20.0	1.781,-	OS20.0	1.871,-	118,-
	800 x 1500	OB20.1	1.641,-	OS20.1	1.723,-	110,-
Porte battante 	900 x 2000	OB21.9 <sup>3)</sup>	2.174,-	OS21.9 <sup>3)</sup>	2.284,-	144,-
	1000 x 2000	OB21.0 <sup>3)</sup>	2.248,-	OS21.0 <sup>3)</sup>	2.361,-	169,-
	1200 x 2000	OB21.1 <sup>3)</sup>	2.383,-	OS21.1 <sup>3)</sup>	2.502,-	199,-
	1400 x 2000	OB21.2 <sup>3)</sup>	2.515,-	OS21.2 <sup>3)</sup>	2.640,-	234,-
	1600 x 2000	OB21.3 <sup>3)</sup>	2.811,-	OS21.3 <sup>3)</sup>	2.951,-	268,-
Porte battante ou porte 	900 x 2000	OB23.9 <sup>2)3)</sup>	1.910,-	OS23.9 <sup>2)3)</sup>	2.005,-	144,-
	1000 x 2000	OB23.0 <sup>2)3)</sup>	2.005,-	OS23.0 <sup>2)3)</sup>	2.106,-	169,-
	1200 x 2000	OB23.1 <sup>2)3)</sup>	2.087,-	OS23.1 <sup>2)3)</sup>	2.191,-	199,-
	1400 x 2000	OB23.2 <sup>2)3)</sup>	2.169,-	OS23.2 <sup>2)3)</sup>	2.277,-	234,-
	1600 x 2000	OB23.3 <sup>2)3)</sup>	2.248,-	OS23.3 <sup>2)3)</sup>	2.361,-	268,-
Portes battantes 	900 x 2000	OB22.9	2.311,-	OS22.9	2.426,-	144,-
	1000 x 2000	OB22.0	2.412,-	OS22.0	2.531,-	169,-
	1200 x 2000	OB22.1	2.508,-	OS22.1	2.634,-	199,-

Variante de modèle	Taille jusqu'à	N° de commande	Noir mat	N° de commande	Acier inoxydable brossé mat	Verre spécial	Séraphie dans la zone d'intimité	SpriClean® ou SpriMedical®*
Inloop angulaire · Barre de renfort incl. 	900 x 2100	IEB31.9	1.194,-	IES31.9	1.253,-	104,-	259,-	111,-
	1000 x 2100	IEB31.0	1.212,-	IES31.0	1.274,-	114,-	290,-	119,-
	1200 x 2100	IEB31.1	1.249,-	IES31.1	1.311,-	138,-	348,-	153,-
	1400 x 2100	IEB31.2	1.333,-	IES31.2	1.401,-	160,-	406,-	173,-
	1600 x 2100	IEB31.3	1.451,-	IES31.3	1.524,-	183,-	463,-	199,-
	1800 x 2100	IEB31.4	1.488,-	IES31.4	1.562,-	206,-	520,-	226,-
	2000 x 2100	IEB31.5	1.535,-	IES31.5	1.612,-	229,-	578,-	252,-

ACCESSOIRES		Black Edition			Supersteel		
Modèle	Dimensions	N° de commande		Noir mat	N° de commande		Acier inoxydable brossé mat
		Verre/mur	Verre/verre		Verre/mur	Verre/verre	
Barre de renfort angulaire 	L = 1000 mm L = 1500 mm	B93-010 B93-010B	B93-010A B93-010AB	401,- 401,-	S93-010 S93-010B	S93-010A S93-010AB	421,- 421,-
Barre de renfort angulaire avec fixation murale	L = 1000 mm	B93-019	-	401,-	S93-019	-	421,-
Barre de renfort angulaire avec pièce en T 	L = 1000 mm + pièce en T 100 mm L = 1500 mm + pièce en T 100 mm	B93-011D B93-011DA	B93-011A B93-011AB	407,- 407,-	S93-011D S93-011DA	S93-011A S93-011AB	427,- 427,-
Barre de renfort articulée pour verre de 6/8 mm, ø 15 mm, profilé en verre arrondi	Longueur 230 mm	B93-016	-	188,-	SS93-016	-	198,-
Équerre 	équerre supplémentaire équerre vers l'extérieur	par pièce	par pièce	151,- 100,-	par pièce	par pièce	158,- 100,-

## DESCRIPTION

- À cadre partiel sans supplément.
  - Le modèle est fourni de série avec poignée Rubin bilatérale (17-016) en noir mat ou acier inoxydable brossé mat. La poignée est montée au milieu.
- <sup>1)</sup> Une barre de renfort est disponible contre supplément.  
<sup>2)</sup> Veuillez spécifier lors de la commande, si l'ouverture est battante ou si la douche s'ouvre vers l'extérieur.  
<sup>3)</sup> Une barre de renfort avec fixation murale est disponible contre supplément.

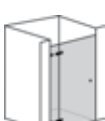
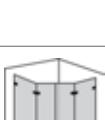
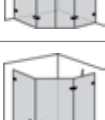
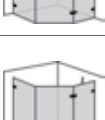
TYPE DE VERRE Cristal clair (6+8 mm)			CHARNIÈRE				SUPPLÉ- MENT
Variante de modèle	Taille jusqu'à	N° de commande	EV 1 argent mat	Chrome	Finitions spéciales I	Finitions spéciales II	SpriClean® ou SpriMedical®*
· ne s'ouvre que vers l'extérieur 	900 x 900 x 2000	479.9	2.089,-	2.425,-	3.100,-	4.341,-	272,-
	1000 x 1000 x 2000	479.0	2.281,-	2.549,-	3.259,-	4.564,-	332,-
· ne s'ouvre que vers l'extérieur 	900 x 900 x 2000	474.9 <sup>1)</sup>	1.942,-	2.274,-	2.907,-	4.070,-	272,-
	1000 x 1000 x 2000	474.0 <sup>1)</sup>	2.128,-	2.456,-	3.141,-	4.397,-	332,-
· La porte ne s'ouvre que vers l'extérieur · La partie latérale est placée à côté de la baignoire 	900 x 900 x 2000	474.5 <sup>1) 2) 3)</sup>	2.016,-	2.338,-	2.988,-	4.184,-	272,-
	1000 x 1000 x 2000	474.6 <sup>1) 2) 3)</sup>	2.189,-	2.517,-	3.219,-	4.508,-	332,-
· Les portes ne s'ouvrent que vers l'extérieur 	900 x 900 x 2000	474.2	2.399,-	2.684,-	3.436,-	4.811,-	272,-
	1000 x 751 x 2000	474.3	2.599,-	2.852,-	3.652,-	5.113,-	332,-
· La porte s'ouvre vers l'intérieur ou l'extérieur 	700 x 2000	475.2 <sup>3) 4) 5)</sup>	1.322,-	1.495,-	1.901,-	2.661,-	110,-
	800 x 1500 Partie mobile sur baignoire	475.3 <sup>4)</sup>	1.168,-	1.322,-	1.624,-	2.273,-	110,-
· Les portes s'ouvrent vers l'intérieur ou l'extérieur 	900 x 2000	475.9 <sup>4)</sup>	1.444,-	1.625,-	2.070,-	2.898,-	143,-
	1000 x 2000	475.0 <sup>4)</sup>	1.569,-	1.742,-	2.220,-	3.109,-	168,-
	1200 x 2000	475.7 <sup>4)</sup>	1.694,-	1.867,-	2.380,-	3.332,-	199,-
· La porte s'ouvre vers l'extérieur 	900 x 2000	476.9 <sup>3) 4)</sup>	1.382,-	1.533,-	1.950,-	2.731,-	143,-
	1000 x 2000	476.0 <sup>1) 3) 4)</sup>	1.500,-	1.630,-	2.078,-	2.909,-	168,-
	1200 x 2000	476.1 <sup>1) 3) 4)</sup>	1.625,-	1.754,-	2.238,-	3.134,-	199,-
	1400 x 2000	476.2 <sup>1) 3) 4)</sup>	1.742,-	1.880,-	2.397,-	3.357,-	232,-
	1600 x 2000	476.3 <sup>1) 3) 4)</sup>	1.852,-	1.989,-	2.537,-	3.553,-	268,-
· Les portes s'ouvrent vers l'intérieur ou l'extérieur 	900 x 900 x 2000	478.9 <sup>1) 4) 7)</sup>	2.139,-	2.461,-	3.148,-	4.408,-	272,-
	1000 x 1000 x 2000	478.0 <sup>1) 4) 7)</sup>	2.295,-	2.615,-	3.347,-	4.687,-	332,-
· Les portes ne s'ouvrent que vers l'extérieur · Est livrée avec une barre de renfort articulée 	900 x 900 x 2000	478.7 <sup>4) 7)</sup>	2.058,-	2.393,-	3.061,-	4.285,-	272,-
	1000 x 1000 x 2000	478.8 <sup>4) 5) 7)</sup>	2.213,-	2.554,-	3.268,-	4.575,-	332,-
· La porte ne s'ouvre que vers l'extérieur · Est livrée avec une barre de renfort articulée 	900 x 900 x 2000	478.1 <sup>7)</sup>	1.986,-	2.313,-	2.957,-	4.141,-	272,-
	1000 x 1000 x 2000	478.2 <sup>7) 8)</sup>	2.313,-	2.640,-	3.380,-	4.733,-	332,-
	Supplément pour baignoire (fixation de porte face à la baignoire)	<sup>2) 3)</sup>	206,-	240,-	297,-	417,-	-

## DESCRIPTION

- \* Double calcul du prix lors de combinaisons SpriClean® et SpriMedical®
- Des coupes en biseau verticales et horizontales (+/- 2 mm à +/- 25 mm) sont incluses dans le prix. Attention, les coupes en biais double vers l'extérieur ou l'intérieur font l'objet d'un supplément, voir page 48.
- La largeur maximale de la porte est de 700 mm pour une hauteur de 2000 mm. À partir d'une largeur de 700 mm à 850 mm max., une charnière supplémentaire est nécessaire.
- D'autres fabrications sur mesure disponibles sur demande.
- Selon la réalisation, épaisseur des portes de 6 ou 8 mm, épaisseur des parties latérales de 8 ou 10 mm. Il en résulte une teinte verte de la partie latérale plus prononcée.
- Verres spéciaux contre supplément, voir page 47.

<sup>1)</sup> Une barre de renfort est disponible contre supplément, voir Accessoires.

<sup>2)</sup> La partie latérale est placée à côté de la baignoire sur des équerres en Z et le bord du verre est prolongé vers le bas par un profilé de support magnétique (uniquement disponible en EV 1 argent mat, argent poli miroir et en couleurs pour sanitaires).

<sup>3)</sup> Le profilé de support magnétique est uniquement disponible en EV 1 argent mat, argent poli miroir et en couleurs pour sanitaires. Si aucune teinte n'est spécifiée, le profilé est livré en EV 1 argent mat.







<sup>4)</sup> Pour les modèles où la porte est fixée au mur, les schémas ci-contre doivent être respectés.

<sup>5)</sup> Les modèles 475.2 et 478.8 (uniquement porte diagonale) sont livrés avec 3 charnières.

<sup>6)</sup> Une barre de renfort articulée est disponible contre supplément, voir Accessoires.

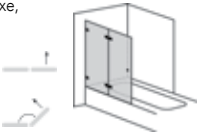
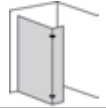
<sup>7)</sup> Les mesures et l'usinage des receveurs Duscholux Five et Standard idéal s'effectuent uniquement à l'aide d'un gabarit, à commander en usine.

<sup>8)</sup> Le modèle 478.2 est livré avec 3 charnières.

TYPE DE VERRE Cristal clair (6+8 mm)			CHARNIÈRE				SUPLÉMENT
Variante de modèle	Taille jusqu'à	N° de commande	EV 1 argent mat	Chrome	Finitions spéciales I	Finitions spéciales II	SpriClean® ou SpriMedical®*
<b>Receveur pentagonal</b> · Les portes ne s'ouvrent que vers l'extérieur 	900 x 900 x 2000	478.3 <sup>4)7)</sup>	2.258,-	2.567,-	3.285,-	4.600,-	272,-
	1000 x 1000 x 2000	478.4 <sup>4)7)</sup>	2.404,-	2.716,-	3.476,-	4.867,-	332,-
<b>Receveur pentagonal</b> · Les portes ne s'ouvrent que vers l'extérieur · Est livrée avec une barre de renfort articulée 	900 x 900 x 2000	478.5 <sup>7)</sup>	1.867,-	2.189,-	2.797,-	3.916,-	272,-
	1000 x 1000 x 2000	478.6 <sup>7)</sup>	2.022,-	2.350,-	3.003,-	4.205,-	332,-
Partie murale fixe, partie avant mobile 	600 x 500 x 1500  En angle de 135° ou aligné pour les receveurs pentagonaux	477.0 <sup>4)9)</sup>	1.272,-	1.438,-	1.830,-	2.179,-	138,-
	1000 x 500 x 2000	470.1 <sup>10)</sup>	1.256,-	1.354,-	1.719,-	2.406,-	209,-
	1000 x 500 x 2000 et partie latérale 1000 x 2000	470.2 <sup>10)</sup>	1.883,-	2.079,-	2.655,-	3.718,-	350,-
<b>Rayon du receveur</b> · 500 · Butée à droite ou à gauche · Porte 6 mm · Parties latérales 8 mm 	1000 x 1000 x 2000	515.2 <sup>1)2)</sup>	2.301,-	2.586,-	3.283,-	4.598,-	332,-
	1000 x 1000 x 2000	515.4 <sup>1)2)</sup>	2.301,-	2.586,-	3.283,-	4.598,-	332,-
	1000 x 1000 x 2000	515.6 <sup>1)2)</sup>	2.301,-	2.586,-	3.283,-	4.598,-	332,-
<b>Rayon du receveur</b> · 500 · Porte 6 mm · Parties latérales 8 mm 	1000 x 1000 x 2000	528.2 <sup>1)2)</sup>	2.350,-	2.705,-	3.432,-	4.807,-	332,-
	1000 x 1000 x 2000	528.4 <sup>1)2)</sup>	2.350,-	2.705,-	3.432,-	4.807,-	332,-
	1000 x 1000 x 2000	528.6 <sup>1)2)</sup>	2.350,-	2.705,-	3.432,-	4.807,-	332,-

## DESCRIPTION

- Des coupes en biseau verticales et horizontales (+/- 2 mm à +/- 25 mm) sont incluses dans le prix. Attention, les coupes en biais double vers l'extérieur ou l'intérieur font l'objet d'un supplément, voir page 48.
- La largeur maximale de la porte est de 700 mm pour une hauteur de 2000 mm. À partir d'une largeur de 700 mm à 850 mm max., une charnière supplémentaire est nécessaire.
- D'autres fabrications sur mesure disponibles sur demande.
- Selon la réalisation, épaisseur des portes de 6 ou 8 mm, épaisseur des parties latérales de 8 ou 10 mm. Il en résulte une teinte verte de la partie latérale plus prononcée.

<sup>4)</sup> Pour les modèles où la porte est fixée au mur, les schémas ci-dessous doivent être respectés.





<sup>4)</sup> Une barre de renfort articulée est disponible contre supplément, voir Accessoires.

<sup>7)</sup> Les mesures et l'usinage des receveurs Duscholx Five et Standard idéal s'effectuent uniquement à l'aide d'un gabarit, à commander en usine.

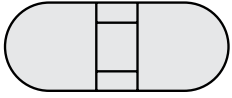
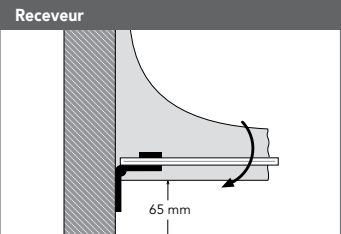
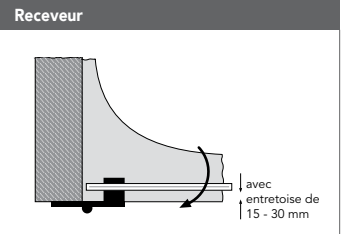
<sup>9)</sup> Disponible avec ou sans poignée.

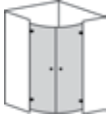
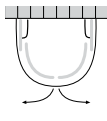
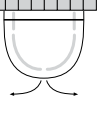
<sup>10)</sup> L'utilisation d'un profilé de support sur le bord libre du verre (modèles 470.1 et 470.2) entre le sol et le plafond permet d'obtenir une séparation avec le sol. Supplément de EUR 112,-/m lin., profil carré 40 x 40 mm poli miroir, voir Accessoires.

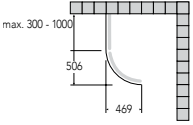
Charnière	Receveur	Receveur	REMARQUE
			* Double calcul du prix lors de combinaisons SpriClean® et SpriMedical® • Autres poignées sans supplément, voir page 46. • Dépassements de tailles, voir page 48. • Verres spéciaux contre supplément, voir page 47.







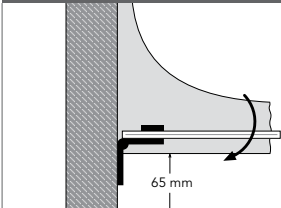
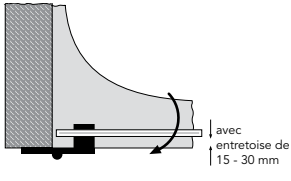

TYPE DE VERRE Cristal clair (6+8 mm)			CHARNIÈRE				SUPPLÉ- MENT	
Variante de modèle	Taille jusqu'à	N° de commande	EV 1 argent mat	Chrome	Finitions spéciales I	Finitions spéciales II	SpriClean® ou SpriMedical®*	
<b>Rayon du receveur</b> · Adapté au gabarit surdimensionné SPRINZ R620 (carton) · Portes 6 mm · Parties latérales 10 mm avec chevauchement		1000 x 1000 x 2000	526.4 <sup>2) 4)</sup>	2.551,-	2.957,-	3.758,-	5.262,-	332,-
<b>Rayon du receveur</b> · 500 - 550/640 - 690 · Portes 6 mm		Uniquement portes Saphir sans parties latérales. Le gabarit doit être commandé en usine.	505.0 <sup>2)</sup>	1.891,-	2.194,-	2.781,-	3.894,-	164,-
· Porte 6 mm · Parties latérales 10 mm · Receveur de douche 1100/1200 : Hoesch « Amalfi » · Receveur de douche 1140 : Hüppe « Marano » · Sur demande		1100 x 2000 1200 x 2000 1140 x 2000	529.1 <sup>2)</sup> 530.1 <sup>2)</sup> 529.2 <sup>2)</sup>	2.768,- 2.839,- 2.839,-	3.279,- 3.352,- 3.351,-	4.171,- 4.260,- 4.260,-	5.839,- 5.964,- 5.964,-	400,- 420,- 420,-
· Porte 6 mm · Parties latérales 8 mm · Receveur de douche : Villeroy & Boch « New Haven » · Sur demande		1000 x 2000	527.1 <sup>2)</sup>	2.700,-	3.015,-	3.831,-	5.363,-	380,-
· Porte 6 mm · Parties latérales 8 mm · Receveur de douche : Hoesch « Philippe Starck » · Sur demande		985 x 985 x 2000	532.0 <sup>2)</sup>	3.611,-	3.943,-	5.018,-	7.026,-	478,-
· Porte 6 mm · Parties latérales 8 mm · Receveur de douche : Hoesch « Foster » · Sur demande		1200 x 850 x 2000	533.0 <sup>2)</sup>	3.892,-	4.367,-	5.560,-	7.783,-	573,-
	Partie fixe 1000 x 2000 Quart de cercle Rayon 506/ Hauteur 2000	534.1 <sup>2)</sup>	1.999,-	2.309,-	2.874,-	4.024,-	incl.	
	équerre supplémentaire	par pièce	133,-	143,-	181,-	254,-	-	
	charnière supplémentaire	par pièce	161,-	161,-	217,-	304,-	-	

## DESCRIPTION

- Des coupes en biseau verticales et horizontales (+/- 2 mm à +/- 25 mm) sont incluses dans le prix. Attention, les coupes en biais double vers l'extérieur ou l'intérieur font l'objet d'un supplément, voir page 48.
- D'autres fabrications sur mesure disponibles sur demande.
- Les portes ne s'ouvrent que vers l'extérieur. Épaisseur du verre des portes 6 mm. Épaisseur du verre des vitres fixes 8/10 mm. Il en résulte une teinte verte de la partie latérale plus prononcée.
- Sérigraphie sur demande pour les vitres rondes.
- Hauteur de la poignée de porte équivalente à la demi-hauteur de la cabine.
- La poignée ne peut pas être livrée encastrée.

- Les hauteurs indiquées ci-dessus sont des hauteurs standards.
- Les hauteurs spéciales sont disponibles sur demande, pour les modèles 505. à 528. Supplément de EUR 611,-.
- Longueurs de côté jusqu'à 750 mm possibles.
- <sup>1)</sup> Les mesures et l'usinage s'effectuent uniquement à l'aide d'un gabarit 92-009 A (acrylique), à commander en usine.
- <sup>2)</sup> Délai de livraison pour les verres spéciaux : env. 6 semaines.
- <sup>4)</sup> Les mesures et l'usinage s'effectuent uniquement à l'aide d'un gabarit R620 (carton), à commander en usine.

Charnière	Receveur	Receveur	REMARQUE
			* Double calcul du prix lors de combinaisons SpriClean® et SpriMedical® • Autres poignées sans supplément, voir page 46. • Dépassements de tailles, voir page 48. • Verres spéciaux contre supplément, voir page 47.

TYPE DE VERRE Cristal clair (8 mm)			CHARNIÈRE			SUPPLÉMENT	
Variante de modèle	Taille jusqu'à	N° de commande	Chrome	Finitions spéciales I	Finitions spéciales II	Fixation murale directe	SpriClean® ou SpriMedical®*
Portes battantes 	900 x 900 x 2000	SU10.9	2.530,-	3.442,-	4.819,-	115,-	272,-
	1000 x 1000 x 2000	SU10.0	2.602,-	3.516,-	4.923,-	115,-	332,-
Porte battante ou porte s'ouvrant vers l'extérieur 	900 x 900 x 2000	SU11.9 <sup>1)2)</sup>	2.147,-	2.981,-	4.174,-	115,-	272,-
	1000 x 1000 x 2000	SU11.0 <sup>1)2)</sup>	2.284,-	3.124,-	4.389,-	115,-	332,-
Porte battante ou porte s'ouvrant vers l'extérieur 	900 x 900 x 2000	SU12.9 <sup>1)2)3)</sup>	2.213,-	3.049,-	4.269,-	115,-	272,-
	1000 x 1000 x 2000 La partie latérale est placée à côté de la baignoire	SU12.0 <sup>1)2)3)</sup>	2.351,-	3.196,-	4.475,-	115,-	332,-
Porte battante ou porte s'ouvrant vers l'extérieur 	900 x 900 x 2000	SU17.9 <sup>2)4)</sup>	2.164,-	3.055,-	4.277,-	57,-	272,-
	1000 x 1000 x 2000	SU17.0 <sup>2)4)</sup>	2.308,-	3.207,-	4.491,-	57,-	332,-
Porte battante ou porte s'ouvrant vers l'extérieur 	900 x 900 x 2000	SU18.9 <sup>2)4)</sup>	2.228,-	3.122,-	4.371,-	57,-	272,-
	1000 x 1000 x 2000	SU18.0 <sup>2)4)</sup>	2.375,-	3.277,-	4.588,-	57,-	332,-
Porte battante ou porte s'ouvrant vers l'extérieur 	900 x 900 x 2000	SU13.9 <sup>1)2)4)</sup>	2.072,-	2.829,-	3.962,-	57,-	272,-
	1000 x 1000 x 2000	SU13.0 <sup>1)2)4)</sup>	2.251,-	3.019,-	4.228,-	57,-	332,-
Porte battante ou porte s'ouvrant vers l'extérieur 	900 x 900 x 2000	SU14.9 <sup>1)2)3)4)</sup>	2.166,-	2.896,-	4.054,-	57,-	272,-
	1000 x 1000 x 2000 La partie latérale est placée à côté de la baignoire	SU14.0 <sup>1)2)3)4)</sup>	2.317,-	3.091,-	4.329,-	57,-	332,-
Porte battante ou porte s'ouvrant vers l'extérieur 	900 x 2000	SU20.9 <sup>2)4)</sup>	1.347,-	1.812,-	2.537,-	-	110,-
	1000 x 2000	SU20.0 <sup>2)4)</sup>	1.419,-	1.890,-	2.646,-	-	118,-
	800 x 1500 Partie mobile sur baignoire	SU20.1 <sup>4)</sup>	1.251,-	1.715,-	2.402,-	-	110,-
Porte battante ou porte s'ouvrant vers l'extérieur 	900 x 2000	SU21.9 <sup>2)</sup>	1.759,-	2.384,-	3.337,-	57,-	143,-
	1000 x 2000	SU21.0 <sup>2)5)</sup>	1.834,-	2.465,-	3.451,-	57,-	168,-
	1200 x 2000	SU21.1 <sup>2)5)</sup>	1.923,-	2.557,-	3.580,-	57,-	199,-
	1400 x 2000	SU21.2 <sup>2)5)</sup>	2.011,-	2.648,-	3.708,-	57,-	232,-
	1600 x 2000	SU21.3 <sup>2)5)</sup>	2.073,-	2.715,-	3.801,-	57,-	268,-

## DESCRIPTION

<sup>1)</sup> Une barre de renfort est disponible contre supplément, voir Accessoires.

<sup>2)</sup> Veuillez spécifier lors de la commande, si l'ouverture est battante ou si la douche s'ouvre vers l'extérieur.

<sup>3)</sup> La partie latérale raccourcie est placée à côté de la baignoire sur une équerre en Z et le bord du verre est prolongé vers le bas par un profilé de support magnétique. Le profil de support magnétique est uniquement disponible en EV1 argent mat, argent poli miroir ou en couleurs pour sanitaires.

<sup>4)</sup> Un système de fixation est disponible contre supplément. En cas de montage avec un système de fixation, le bord supérieur du système de fixation est situé 14 mm au-dessus du bord extérieur du verre. Ceci correspond à une cote de retrait de 20 mm.

<sup>5)</sup> Une barre de renfort articulée ou un stabilisateur d'angle supérieur sont disponibles contre supplément, voir Accessoires.

<sup>6)</sup> Sérigraphie sur demande.

<sup>7)</sup> Délai de livraison pour les verres spéciaux : env. 6 semaines.

<sup>8)</sup> Les mesures et l'usinage s'effectuent uniquement à l'aide d'un gabarit 92-009A (acrylique), à commander en usine.

<sup>9)</sup> Les hauteurs mentionnées ci-dessus sont des hauteurs standards, les hauteurs spéciales sont disponibles sur demande, supplément de EUR 611,-, délai de livraison env. 6 semaines.

## Charnière de levage et d'abaissement

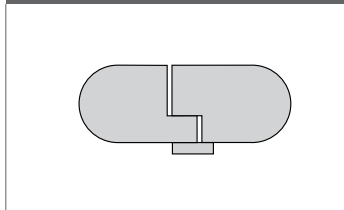

## Profilé mural

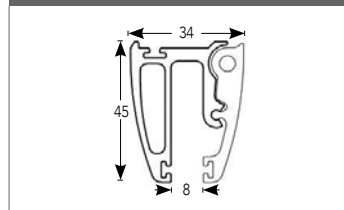

## Receveur

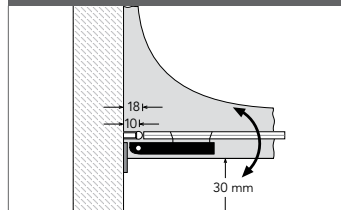









## REMARQUE

- \* Double calcul du prix lors de combinaisons SpriClean® et SpriMedical®
- Autres poignées sans supplément, voir page 46.
- Dépassements de tailles, voir page 48.
- Verres spéciaux contre supplément, voir page 47.



# Spinell Plus avec charnière de levage et d'abaissement



TYPE DE VERRE Cristal clair (8 mm)			CHARNIÈRE			SUPPLÉMENT		
Variante de modèle	Taille jusqu'à	N° de commande	Chrome	Finitions spéciales I	Finitions spéciales II	Fixation murale directe	SpriClean® ou SpriMedical®*	
<b>Porte battante ou porte</b> 	900 x 2000	SU23.9 <sup>2) 4) 5)</sup>	1.527,-	2.137,-	2.992,-	57,-	143,-	
	1000 x 2000	SU23.0 <sup>2) 4) 5)</sup>	1.586,-	2.200,-	3.079,-	57,-	168,-	
	1200 x 2000	SU23.1 <sup>2) 4) 5)</sup>	1.627,-	2.244,-	3.142,-	57,-	199,-	
	1400 x 2000	SU23.2 <sup>2) 4) 5)</sup>	1.663,-	2.284,-	3.197,-	57,-	232,-	
	1600 x 2000	SU23.3 <sup>2) 4) 5)</sup>	1.700,-	2.320,-	3.249,-	57,-	268,-	
<b>Portes battantes</b> 	1000 x 2000	SU24.0	2.292,-	3.133,-	4.387,-	57,-	168,-	
	1200 x 2000	SU24.1 <sup>5)</sup>	2.313,-	3.156,-	4.419,-	57,-	199,-	
	1400 x 2000	SU24.2 <sup>5)</sup>	2.355,-	3.201,-	4.482,-	57,-	232,-	
	1600 x 2000	SU24.3 <sup>5)</sup>	2.390,-	3.238,-	4.532,-	57,-	268,-	
<b>Portes battantes</b> 	900 x 2000	SU22.9 <sup>4)</sup>	1.965,-	2.602,-	3.643,-	-	143,-	
	1000 x 2000	SU22.0 <sup>4)</sup>	2.000,-	2.640,-	3.697,-	-	168,-	
	1200 x 2000	SU22.1 <sup>4)</sup>	2.038,-	2.677,-	3.748,-	-	199,-	
<b>Porte battante ou porte</b> · s'ouvrant vers l'extérieur · uniquement pour receveurs avec 135° 	900 x 900 x 2000	SU51.9 <sup>2)</sup>	2.216,-	3.053,-	4.274,-	115,-	272,-	
	1000 x 1000 x 2000	SU51.0 <sup>2)</sup>	2.493,-	3.347,-	4.687,-	115,-	332,-	
	Les modèles SU51.9 et SU51.0 sont livrés avec une barre de renfort au-dessus des parties fixes. Supplément pour baignoire (fixation de porte face à la baignoire)		<sup>3)</sup>	314,-	424,-	594,-	-	-
<b>Porte battante</b> · uniquement pour receveurs avec 135° 	900 x 900 x 2000	SU52.9 <sup>1) 5)</sup>	2.655,-	3.573,-	5.002,-	115,-	272,-	
	1000 x 1000 x 2000	SU52.0 <sup>1) 5)</sup>	2.722,-	3.645,-	5.105,-	115,-	332,-	
<b>Rayon du receveur</b> · 500 	1000 x 1000 Hauteur 2000	SU15.2 <sup>4) 7) 8) 9)</sup>	2.675,-	3.595,-	5.034,-	115,-	332,-	
	<b>Rayon du receveur</b> · 520 – 530 · Butée à droite ou à gauche · La porte s'ouvre vers l'extérieur · Livré avec une barre de renfort articulée du côté de la butée	1000 x 1000 Hauteur 2000	SU16.2 <sup>4) 7) 8) 9)</sup>	2.675,-	3.595,-	5.034,-	115,-	332,-
	<b>Rayon du receveur</b> · 550	1000 x 1000 Hauteur 2000	SU17.2 <sup>4) 7) 8) 9)</sup>	2.675,-	3.595,-	5.034,-	115,-	332,-
<b>Rayon du receveur</b> · 500 	1000 x 1000 Hauteur 2000	SU25.2 <sup>4) 7) 8) 9)</sup>	3.171,-	4.121,-	5.769,-	115,-	332,-	
	<b>Rayon du receveur</b> · 520 – 530	1000 x 1000 Hauteur 2000	SU26.2 <sup>4) 7) 8) 9)</sup>	3.171,-	4.121,-	5.769,-	115,-	332,-
	<b>Rayon du receveur</b> · 550	1000 x 1000 Hauteur 2000	SU27.2 <sup>4) 7) 8) 9)</sup>	3.171,-	4.121,-	5.769,-	115,-	332,-
	Équerre supplémentaire	par pièce	133,-	181,-	254,-			
	Équerre vers l'extérieur	par pièce	102,-	150,-	209,-			
	Système de fixation pour parois légères (uniquement côté charnière)	<sup>4)</sup>	195,- uniquement en aluminium poli miroir					

## DESCRIPTION

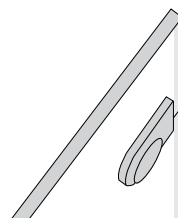

- Des coupes en biseau verticales et horizontales (+/- 2 mm à +/- 25 mm) sont incluses dans le prix. Attention, les coupes en biais double vers l'extérieur ou l'intérieur font l'objet d'un supplément, voir page 48.
- Épaisseur du verre des portes et des parties latérales 8 mm.
- Le modèle est livré de série avec une poignée Saphir bilatérale (10-029). La poignée est montée au milieu.
- Lorsque la fixation de porte se situe au niveau de la partie latérale, la largeur de la porte est de 700 mm maximum pour une hauteur de 2000 mm.
- Un profilé mural (pour les parties fixes) de 2100 mm max. peut également être livré en plus des équerres murales sans supplément, plage de réglage : 26 mm.
- Système de fixation pour parois légères (uniquement en aluminium poli miroir).

## Fixation murale directe pour partie fixe



## REMARQUE

- \* Double calcul du prix lors de combinaisons SpriClean® et SpriMedical®
- Autres poignées sans supplément, voir page 46.
- Dépassements de tailles, voir p. 48.
- Verres spéciaux contre supplément, voir page 47.

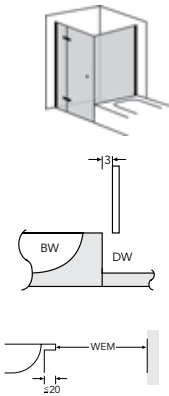
TYPE DE VERRE Cristal clair (01)						CHARNIÈRE	SUPPLÉMENT
Variante de modèle	Hauteur 2000 Dimensions du receveur (DR)	N° de commande	Dimensions de montage du receveur (DMR)	Largeur d'accès	Partie fixe	Chrome/argent poli miroir	SpriClean® ou SpriMedical®*
	900 x 900	BS10X90200...	875 - 900	850 diagonale	238	2.337,-	272,-
	1000 x 1000	BS10X00200...	975 - 1000	850 diagonale	338	2.456,-	332,-
	900 x 750	BS11R75200... <sup>(1) (2) (5)</sup> BS11L75200... <sup>(1) (2) (5)</sup>	875 - 900 / 725 - 750	580	238 / 680	2.123,-	272,-
	900 x 900	BS11R90200... <sup>(1) (5)</sup> BS11L90200... <sup>(1) (5)</sup>	875 - 900	580	238 / 830	2.123,-	272,-
	1000 x 1000	BS11R00200... <sup>(1) (5)</sup> BS11L00200... <sup>(1) (5)</sup>	975 - 1000	680	238 / 930	2.230,-	332,-
	900 x 750	BS12R75200... <sup>(1) (2) (3) (5)</sup> BS12L75200... <sup>(1) (2) (3) (5)</sup>	875 - 900 / 725 - 750	580	256 / 680	2.176,-	272,-
	900 x 900	BS12R90200... <sup>(1) (3) (5)</sup> BS12L90200... <sup>(1) (3) (5)</sup>	875 - 900	580	256 / 830	2.176,-	272,-
	1000 x 1000	BS12R00200... <sup>(1) (3) (5)</sup> BS12L00200... <sup>(1) (3) (5)</sup>	975 - 1000	680	256 / 930	2.281,-	332,-

STRUCTURE NUMÉRO DE COMMANDE							
Série	Modèle	Butée	DMR	Hauteur	Charnière	Type de verre	SpriClean®
<b>BS</b>	<b>11</b>	<b>à droite</b>	<b>80</b>	<b>200</b>	<b>33</b>	<b>01</b>	<b>S</b>

BS-Dusche, accès latéral, butée à droite, DMR 775 - 800, hauteur 2000, charnière chrome/argent poli miroir, verre cristal clair, avec SpriClean®.

**REMARQUE**

- \* Double calcul du prix lors de combinaisons SpriClean® et SpriMedical®
- Autres variantes de poignées sans supplément, voir page 46.

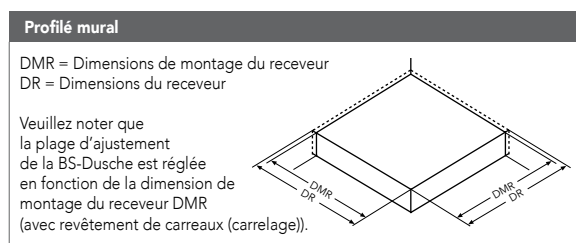
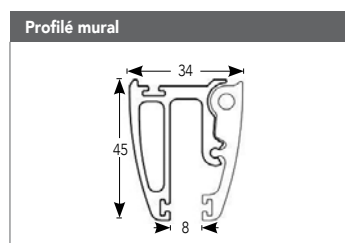
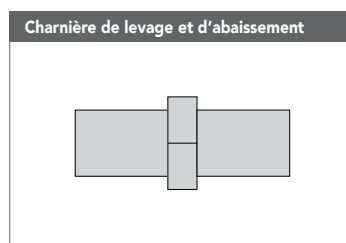

# BS-Dusche avec charnières de levage et d'abaissement





TYPE DE VERRE Cristal clair (01)						CHARNIÈRE	SUPPLÉMENT
Variante de modèle	Hauteur 2000 Dimensions du receveur (DR)	N° de commande	Dimensions de montage du receveur (DMR)	Largeur d'accès	Partie fixe	Chrome/argent poli miroir	SpriClean® ou SpriMedical®*
	900	BS21R90200... <sup>1)</sup> BS21L90200... <sup>1)</sup>	875 – 900	580	256	1.434,–	143,–
	1000	BS21R00200... <sup>1)</sup> BS21L00200... <sup>1)</sup>	975 – 1000	680	256	1.507,–	168,–
· Est livrée avec une barre de renfort articulée	900 x 900	BS42R90200... <sup>1)4)</sup> BS42L90200... <sup>1)4)</sup>	875 – 900	600	400	2.110,–	272,–
	900 x 900	BS43R90200... <sup>1)4)</sup> BS43L90200... <sup>1)4)</sup>	875 – 900	570	425	2.110,–	272,–
	1000 x 1000	BS44R00200... <sup>1)4)</sup> BS44L00200... <sup>1)4)</sup>	975 – 1000	680	450	2.294,–	332,–
· Est livrée avec une barre de renfort articulée	900 x 900	BS45R90200... <sup>1)4)</sup> BS45L90200... <sup>1)4)</sup>	875 – 900	630	386	2.110,–	272,–
	1000 x 1000	BS46R00200... <sup>1)4)</sup> BS46L00200... <sup>1)4)</sup>	975 – 1000	630	486	2.294,–	332,–
	900 x 900	BS52X90200... <sup>4)</sup>	875 – 900	580	400	2.361,–	272,–
	900 x 900	BS53X90200... <sup>4)</sup>	875 – 900	550	425	2.374,–	272,–
	1000 x 1000	BS54X00200... <sup>4)</sup>	975 – 1000	650	450	2.481,–	332,–
	900 x 900	BS55X90200... <sup>4)</sup>	875 – 900	600	386	2.374,–	272,–
	1000 x 1000	BS56X00200... <sup>4)</sup>	975 – 1000	600	486	2.481,–	332,–

SUPPLÉMENT DIMENSIONS SPÉCIALES		
		SpriClean® ou SpriMedical®*
Supplément écart DMR et largeur jusqu'à 1300 mm	250,–	15,–
Supplément écart de hauteur jusqu'à max. 2000 mm	126,–	12,–
Supplément pour les douches rondes en hauteur	501,–	28,–

REMARQUE
* Double calcul du prix lors de combinaisons SpriClean® et SpriMedical®
• Autres variantes de poignées sans supplément, voir page 46.

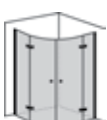
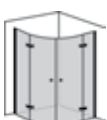
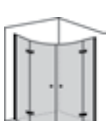

TYPE DE VERRE Cristal clair (01)						CHARNIÈRE	SUPPLÉMENT
Variante de modèle	Hauteur 2000 Dimensions du receveur (DR)	N° de commande	Dimensions de montage du receveur (DMR)	Largeur d'accès	Partie fixe	Chrome/argent poli miroir	SpriClean® ou SpriMedical®*
<b>Rayon du receveur 500</b> · Est livrée avec une barre de renfort articulée 	900 x 900	BS15R90200... <sup>1) 4) 6)</sup> BS15L90200... <sup>1) 4) 6)</sup>	875 – 900	750	343 / 238	2.252,-	310,-
	1000 x 1000	BS15R00200... <sup>1) 4) 6)</sup> BS15L00200... <sup>1) 4) 6)</sup>	975 – 1000	750	443 / 338	2.413,-	332,-
<b>Rayon du receveur 520</b> · Est livrée avec une barre de renfort articulée 	900 x 900	BS16R90200... <sup>1) 4) 6)</sup> BS16L90200... <sup>1) 4) 6)</sup>	875 – 900	780	323 / 238	2.252,-	310,-
	1000 x 1000	BS16R00200... <sup>1) 4) 6)</sup> BS16L00200... <sup>1) 4) 6)</sup>	975 – 1000	780	423 / 338	2.413,-	332,-
<b>Rayon du receveur 550</b> · Est livrée avec une barre de renfort articulée 	900 x 900	BS17R90200... <sup>1) 4) 6)</sup> BS17L90200... <sup>1) 4) 6)</sup>	875 – 900	800	293 / 238	2.252,-	310,-
	1000 x 1000	BS17R00200... <sup>1) 4) 6)</sup> BS17L00200... <sup>1) 4) 6)</sup>	975 – 1000	800	393 / 338	2.413,-	332,-
<b>Rayon du receveur 500</b> 	900 x 900	BS25X90200... <sup>4) 6)</sup>	875 – 900	830	238	2.492,-	310,-
	1000 x 1000	BS25X00200... <sup>4) 6)</sup>	975 – 1000	830	338	2.661,-	332,-
<b>Rayon du receveur 520</b> 	900 x 900	BS26X90200... <sup>4) 6)</sup>	875 – 900	830	238	2.492,-	310,-
	1000 x 1000	BS26X00200... <sup>4) 6)</sup>	975 – 1000	830	338	2.661,-	332,-
<b>Rayon du receveur 550</b> 	900 x 900	BS27X90200... <sup>4) 6)</sup>	875 – 900	830	238	2.492,-	310,-
	1000 x 1000	BS27X00200... <sup>4) 6)</sup>	975 – 1000	830	338	2.661,-	332,-

## DESCRIPTION

- Les portes ne s'ouvrent que vers l'extérieur.
- Fermeture avec barres magnétiques.
- Épaisseur du verre des portes 6 mm et des parties latérales 8 mm. Il en résulte une teinte verte de la partie latérale plus prononcée.
- La poignée ne peut pas être livrée encastrée.
- Pour une plus haute étanchéité, une barre semi-circulaire en plexiglas peut être montée sur les modèles BS10, BS11, BS12 et BS21.
- Utilisation de la gamme BS-Dusche uniquement sur les murs sans bordures saillantes.
- Plage de réglage 26 mm.
- S'il y a un écart par rapport au niveau du mur, la dimension de montage du receveur ne doit pas être inférieure ou supérieure aux dimensions recommandées.
- Écart par rapport au niveau du receveur 3 mm max.
- Usinage spécial possible uniquement dans certaines conditions (sur demande pour BS11, BS12 et BS31). Délai de livraison 14 jours.

<sup>1)</sup> Butée possible à droite et à gauche, veuillez spécifier lors de la commande.

<sup>2)</sup> La porte est au niveau 900, la partie latérale au niveau 750.

<sup>3)</sup> Le modèle BS12 ne peut être monté qu'après mesure par le service clientèle de SPRINZ. La partie latérale affleure la baignoire sur toute sa hauteur et elle est située à 3 mm de la baignoire. Bord du receveur 20 mm maximum.

<sup>4)</sup> Receveurs selon la liste de compatibilité.

<sup>5)</sup> Une barre de renfort est disponible contre supplément, voir Accessoires.

<sup>6)</sup> Usinage possible uniquement avec spécification du type de receveur, du rayon du receveur et des dimensions de montage du receveur.

**SPRINZ**  
SERVICE  
EXPRESS

## REMARQUE

- \* Double calcul du prix lors de combinaisons SpriClean® et SpriMedical®
- Autres poignées sans supplément, voir p. 46.
- Verres spéciaux contre supplément, voir page 47.

TYPE DE VERRE Cristal clair, avec Spriclean®						CHARNIÈRE	SUPPLÉMENT
Variante de modèle	Hauteur 2000 Dimensions du receveur (DR)	N° de commande	Dimensions de montage du receveur (DMR)	Largeur d'accès	Partie fixe	Chrome/argent poli miroir	SpricMedical®
	900 x 900	FA10X90200...	875 - 900	850 diagonale	238	2.156,-	272,-
	1000 x 1000	FA10X00200...	975 - 1000	850 diagonale	338	2.279,-	332,-
	900 x 750	FA11R75200... <sup>1)2)5)</sup> FA11L75200... <sup>1)2)5)</sup>	875 - 900 / 725 - 750	580	238 / 680	1.863,-	272,-
	900 x 900	FA11R90200... <sup>1)5)</sup> FA11L90200... <sup>1)5)</sup>	875 - 900	580	238 / 830	1.863,-	272,-
	1000 x 1000	FA11R00200... <sup>1)5)</sup> FA11L00200... <sup>1)5)</sup>	975 - 1000	680	238 / 930	2.043,-	332,-
avec barre de renfort en T 	900 x 750	FA19R75200... <sup>1)2)</sup> FA19L75200... <sup>1)2)</sup>	875 - 900 / 725 - 750	580	238 / 710	2.030,-	272,-
	900 x 900	FA19R90200... <sup>1)</sup> FA19L90200... <sup>1)</sup>	875 - 900	580	238 / 860	2.030,-	272,-
	1000 x 1000	FA19R00200... <sup>1)</sup> FA19L00200... <sup>1)</sup>	975 - 1000	680	238 / 960	2.187,-	332,-
	1200 x 1200	FA19R00200... <sup>1)</sup> FA19L00200... <sup>1)</sup>	1175 - 1000	680	438 / 1160	2.285,-	392,-
	900 x 750	FA12R75200... <sup>1)2)3)5)</sup> FA12L75200... <sup>1)2)3)5)</sup>	875 - 900 / 725 - 750	580	256 / 680	1.925,-	272,-
	900 x 900	FA12R90200... <sup>1)3)5)</sup> FA12L90200... <sup>1)3)5)</sup>	875 - 900	580	256 / 830	1.925,-	272,-
	1000 x 1000	FA12R00200... <sup>1)3)5)</sup> FA12L00200... <sup>1)3)5)</sup>	975 - 1000	680	256 / 930	2.105,-	332,-

**STRUCTURE NUMÉRO DE COMMANDE**

Série	Modèle	Butée	DMR	Hauteur	Charnière	Type de verre	SpricClean®
FA	11	à droite	80	200	33	01	S

BS-Dusche, accès latéral, butée à droite, DMR 775 - 800, hauteur 2000, charnière chrome/argent poli miroir, verre cristal clair, avec Spriclean®.

**REMARQUE**

- Autres variantes de poignées sans supplément, voir page 46.



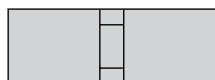
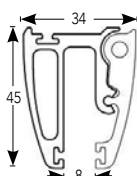

**SPRINZ**  
SERVICE  
EXPRESS

**Charnière**

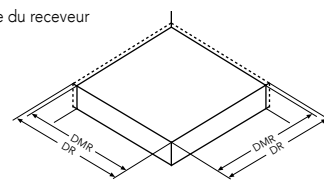
**Profilé mural**

**Montage du receveur**

DMR = Dimensions de montage du receveur  
DR = Dimensions du receveur

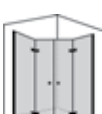



Veillez noter que la plage d'ajustement de Fortuna est réglée en fonction de la dimension de montage du receveur (revêtement de carreaux (carrelage)).



TYPE DE VERRE Cristal clair, avec SpriClean®						CHARNIÈRE	SUPPLÉMENT
Variante de modèle	Hauteur 2000 Dimensions du receveur (DR)	N° de commande	Dimensions de montage du receveur (DMR)	Largeur d'accès	Partie fixe	Chrome/argent poli miroir	SpriMedical®
	900	FA21R90200... <sup>1)</sup> FA21L90200... <sup>1)</sup>	875 – 900	580	256	1.382,–	143,–
	1000	FA21R00200... <sup>1)</sup> FA21L00200... <sup>1)</sup>	975 – 1000	680	256	1.408,–	168,–
· Les modèles sont livrés avec une barre de renfort articulée 	900 x 900	FA42R90200... <sup>1)4)</sup> FA42L90200... <sup>1)4)</sup>	875 – 900	600	400	1.933,–	272,–
	900 x 900	FA43R90200... <sup>1)4)</sup> FA43L90200... <sup>1)4)</sup>	875 – 900	570	425	1.933,–	272,–
	1000 x 1000	FA44R00200... <sup>1)4)</sup> FA44L00200... <sup>1)4)</sup>	975 – 1000	680	450	2.150,–	332,–
· Les modèles sont livrés avec une barre de renfort articulée 	900 x 900	FA45R90200... <sup>1)4)</sup> FA45L90200... <sup>1)4)</sup>	875 – 900	630	386	1.933,–	272,–
	1000 x 1000	FA46R00200... <sup>1)4)</sup> FA46L00200... <sup>1)4)</sup>	975 – 1000	630	486	2.150,–	332,–
	900 x 900	FA52X90200... <sup>4)</sup>	875 – 900	580	400	2.142,–	272,–
	900 x 900	FA53X90200... <sup>4)</sup>	875 – 900	550	425	2.142,–	272,–
	1000 x 1000	FA54X00200... <sup>4)</sup>	975 – 1000	650	450	2.294,–	332,–
	900 x 900	FA55X90200... <sup>4)</sup>	875 – 900	600	386	2.142,–	272,–
	1000 x 1000	FA56X00200... <sup>4)</sup>	975 – 1000	600	486	2.294,–	332,–

SUPPLÉMENT DIMENSIONS SPÉCIALES			REMARQUE
		SpriClean® ou SpriMedical® *	• Autres variantes de poignées sans supplément, voir page 46.
Supplément écart DMR et largeur jusqu'à 1300 mm	250,–	15,–	
Supplément écart de hauteur jusqu'à max. 2000 mm	126,–	12,–	
Supplément pour les douches rondes en hauteur	501,–	28,–	

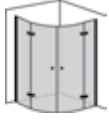

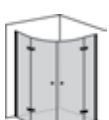
TYPE DE VERRE Cristal clair, avec Spriclean®						CHARNIÈRE	SUPPLÉMENT
Variante de modèle	Hauteur 2000 Dimensions du receveur (DR)	N° de commande	Dimensions de montage du receveur (DMR)	Largeur d'accès	Partie fixe	Chrome/argent poli miroir	SprizMedical®
<b>Rayon du receveur 500</b> Le modèle FA15 est livré avec une barre de renfort articulée 	900 x 900	FA15R90200... <sup>1) 4) 6)</sup> FA15L90200... <sup>1) 4) 6)</sup>	875 – 900	750	343 / 238	1.968,-	272,-
	1000 x 1000	FA15R00200... <sup>1) 4) 6)</sup> FA15L00200... <sup>1) 4) 6)</sup>	975 – 1000	750	443 / 338	2.156,-	332,-
<b>Rayon du receveur 520</b> Le modèle FA16 est livré avec une barre de renfort articulée 	900 x 900	FA16R90200... <sup>1) 4) 6)</sup> FA16L90200... <sup>1) 4) 6)</sup>	875 – 900	780	323 / 238	1.968,-	272,-
	1000 x 1000	FA16R00200... <sup>1) 4) 6)</sup> FA16L00200... <sup>1) 4) 6)</sup>	975 – 1000	780	423 / 338	2.156,-	332,-
<b>Rayon du receveur 550</b> Le modèle FA17 est livré avec une barre de renfort articulée 	900 x 900	FA17R90200... <sup>1) 4) 6)</sup> FA17L90200... <sup>1) 4) 6)</sup>	875 – 900	800	293 / 238	1.968,-	272,-
	1000 x 1000	FA17R00200... <sup>1) 4) 6)</sup> FA17L00200... <sup>1) 4) 6)</sup>	975 – 1000	800	393 / 338	2.156,-	332,-
<b>Rayon du receveur 500</b> 	900 x 900	FA25X90200... <sup>4) 6)</sup>	875 – 900	830	238	2.237,-	272,-
	1000 x 1000	FA25X00200... <sup>4) 6)</sup>	975 – 1000	830	338	2.355,-	332,-
<b>Rayon du receveur 520</b> 	900 x 900	FA26X90200... <sup>4) 6)</sup>	875 – 900	830	238	2.237,-	272,-
	1000 x 1000	FA26X00200... <sup>4) 6)</sup>	975 – 1000	830	338	2.355,-	332,-
<b>Rayon du receveur 550</b> 	900 x 900	FA27X90200... <sup>4) 6)</sup>	875 – 900	830	238	2.237,-	272,-
	1000 x 1000	FA27X00200... <sup>4) 6)</sup>	975 – 1000	830	338	2.355,-	332,-

**SPRINZ**  
SERVICE EXPRESS

## DESCRIPTION

- Les portes ne s'ouvrent que vers l'extérieur.
- Fermeture avec barres magnétiques.
- Épaisseur du verre des portes 6 mm et des parties latérales 8 mm. Il en résulte une teinte verte de la partie latérale plus prononcée.
- La poignée ne peut pas être livrée encastrée.
- Pour une plus haute étanchéité, une barre semi-circulaire en plexiglas peut être montée sur les modèles FA10, FA11, FA12 et FA21.
- Utilisation de la gamme FORTUNA uniquement sur les murs sans bordures saillantes.
- Plage de réglage 26 mm.
- S'il y a un écart par rapport au niveau du mur, la dimension de montage du receveur ne doit pas être inférieure ou supérieure aux dimensions recommandées.
- Écart par rapport au niveau du receveur 3 mm max.
- Usinage spécial possible uniquement dans certaines conditions (sur demande pour FA11, FA12 et FA31). Délai de livraison 14 jours.

- Verres spéciaux contre supplément, voir page 47.

<sup>1)</sup> Butée possible à droite et à gauche, veuillez spécifier lors de la commande.







<sup>2)</sup> La porte est au niveau 900, la partie latérale au niveau 750.

<sup>3)</sup> Le modèle FA12 ne peut être monté qu'après mesure par le service clientèle de SPRINZ. Délai de livraison 14 jours. La partie latérale affleure la baignoire sur toute sa hauteur et elle est située à 3 mm de la baignoire. Bord du receveur 20 mm maximum.

<sup>4)</sup> Receveurs selon la liste de compatibilité.

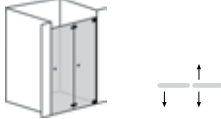
<sup>5)</sup> Une barre de renfort est disponible contre supplément, voir Accessoires.

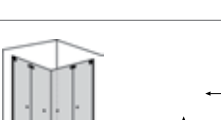
<sup>6)</sup> Usinage possible uniquement avec spécification du type de receveur, du rayon du receveur et des dimensions de montage du receveur.

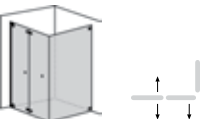
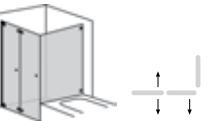
TYPE DE VERRE Cristal clair (6 + 8 mm) avec SprüClean®			CHARNIÈRE	SUPPLÉMENT
Variante de modèle	Taille jusqu'à	N° de commande	Chrome	SprüMedical®
	1000 x 1500	O40.1 <sup>1)</sup>	1.906,-	110,-
	1200 x 1500	O40.2 <sup>1)</sup>	1.929,-	118,-
	800 x 1500	O41.1	1.513,-	110,-
	900 x 1500	O41.2	1.533,-	110,-
	1000 x 1500	O41.3	1.550,-	110,-
	900 x 2000	O42.2 <sup>1)</sup>	1.929,-	143,-
	1000 x 2000	O42.3 <sup>1)</sup>	1.954,-	168,-
	1200 x 2000	O42.4 <sup>1)</sup>	2.003,-	199,-
	1400 x 2000	O42.5 <sup>1)</sup>	2.053,-	232,-
	1100 x 2000	O43.1 <sup>1)</sup>	2.840,-	168,-
	1200 x 2000	O43.2 <sup>1)</sup>	2.864,-	199,-
	1400 x 2000	O43.3 <sup>1)</sup>	2.913,-	232,-
	1600 x 2000	O43.4 <sup>1)</sup>	2.961,-	268,-
	1800 x 2000	O43.5 <sup>1)</sup>	3.012,-	332,-
	900 x 900 x 2000	O44.2 <sup>1)</sup>	3.012,-	272,-
	1000 x 1000 x 2000	O44.3 <sup>1)</sup>	3.062,-	332,-
	1200 x 1200 x 2000	O44.4 <sup>1)</sup>	3.159,-	384,-
	1400 x 1400 x 2000	O44.5 <sup>1)</sup>	3.258,-	478,-
· avec 2 barres de renfort articulées de 230 mm 	1000 x 1000 x 2000	O46.1 <sup>2,3)</sup>	2.943,-	332,-
	1200 x 1200 x 2000	O46.2 <sup>2,3)</sup>	3.029,-	384,-
	1400 x 1400 x 2000	O46.3 <sup>2,3)</sup>	3.116,-	478,-
· avec 1 barre de renfort articulée de 230 mm et 1 barre de renfort articulée de 600 mm 	1000 x 1000 x 2000	O48.1 <sup>2,3)</sup>	2.566,-	332,-
	1200 x 1200 x 2000	O48.2 <sup>2,3)</sup>	2.660,-	384,-
	1400 x 1400 x 2000	O48.3 <sup>2,3)</sup>	2.754,-	478,-
	900 x 900 x 2000	O45.2 <sup>1)</sup>	2.535,-	272,-
	1000 x 1000 x 2000	O45.3 <sup>1)</sup>	2.585,-	332,-
	1200 x 1200 x 2000	O45.4 <sup>1)</sup>	2.686,-	384,-
	1400 x 1400 x 2000	O45.5 <sup>1)</sup>	2.787,-	478,-
· Partie latérale sur patte de fixation en Z avec profilé de support magnétique 	900 x 900 x 2000	O45.7 <sup>1)</sup>	2.609,-	272,-
	1000 x 1000 x 2000	O45.8 <sup>1)</sup>	2.659,-	332,-
	1200 x 1200 x 2000	O45.9 <sup>1)</sup>	2.760,-	384,-
	1400 x 1400 x 2000	O45.0 <sup>1)</sup>	2.860,-	478,-

## DESCRIPTION

- Élément en verre côté mur 8 mm, côté porte 6 mm. Partie fixe 8 mm. Il en résulte une teinte verte de la partie latérale plus prononcée.
- Uniquement livré avec un système de fixation et des poignées IBV.
- Pente du sol jusqu'à 6 mm max. pente du mur jusqu'à 10 mm max.
- Hauteur de la poignée de porte toujours équivalente à la demi-hauteur de la cabine.
- Si le système de fixation est monté avec un retrait de 6 mm sur le receveur de douche, la cote de retrait sera de 20 mm.

- <sup>1)</sup> La division de la porte n'est pas au milieu. La porte côté mur (épaisseur du verre 8 mm) est toujours plus grande de 56 mm.  
<sup>2)</sup> Largeur min. de la partie fixe 150 mm.  
<sup>3)</sup> Largeur max. avec la porte 1000 mm (répartition identique aux autres modèles).

## Charnière de levage et d'abaissement (verre/mur)

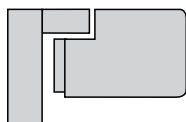



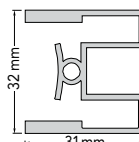



## Système de fixation



## REMARQUE

- Autres variantes de poignées sans supplément, voir page 46.
- Dépassements de tailles, voir page 48.
- Verres spéciaux contre supplément, voir page 47.



TYPE DE VERRE Cristal clair ou SR 200 blanc (8 mm)			CADRE	SUPPLÉMENT
Variante de modèle	Taille jusqu'à	N° de commande	EV1 argent mat	SpriClean® ou SpriMedical®*
	900 x 2000	600.1	1.522,-	143,-
	1100 x 2000	600.2	1.645,-	168,-
	1200 x 2000	600.3	1.692,-	199,-
	900 x 900 x 2000	601.1	2.084,-	272,-
	1000 x 1000 x 2000	601.2	2.184,-	332,-
	1200 x 1200 x 2000	601.6	2.314,-	392,-
	900 x 900 x 2000	601.4	2.184,-	272,-
	1000 x 1000 x 2000	601.5	2.272,-	332,-
	900 x 900 x 2000	602.1	2.136,-	272,-
	1000 x 1000 x 2000	602.2	2.231,-	332,-
	1200 x 1200 x 2000	602.3	2.360,-	392,-
	900 x 900 x 2000	603.1	2.749,-	384,-
	1000 x 1000 x 2000	603.2	2.844,-	478,-
	1200 x 1200 x 2000	603.3	3.014,-	573,-
	1000 x 1000 x 2000	606.2	3.033,-	332,-
	1200 x 1200 x 2000	606.3	3.166,-	392,-
	1200 x 1400 x 2000	606.4	3.302,-	456,-
	1000 x 1000 x 2000	607.2	3.597,-	384,-
	1200 x 1200 x 2000	607.3	3.810,-	573,-
	1200 x 1400 x 2000	607.4 <sup>1)</sup>	4.022,-	685,-

## DESCRIPTION







- Des coupes en biseau verticales et horizontales (+/- 2 mm à +/- 25 mm) sont incluses dans le prix. Attention, les coupes en biais double vers l'extérieur ou l'intérieur font l'objet d'un supplément, voir page 48.
- Les modèles 606 et 607 sont livrés avec suspension au plafond.
- Pour les éléments de cadre en poli miroir, la poignée étrier (520206) est livrée en horizontale, cote d'axe en axe de 154 mm.



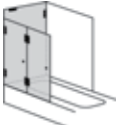
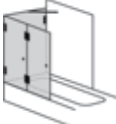
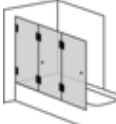
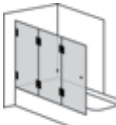
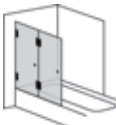
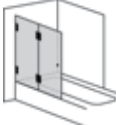

- Pour les éléments de cadre en EV 1, nous livrons la poignée étrier (520207) en chromé mat.
- Pour toutes les autres couleurs, un bouton de poignée est livré dans la couleur sanitaire correspondante.

<sup>1)</sup> Largeur maximale 1200 mm.

## REMARQUE

- \* Double calcul du prix lors de combinaisons SpriClean® et SpriMedical®
- Autres poignées sans supplément, voir page 46.
- Dépassements de tailles, voir page 48.
- Verres spéciaux contre supplément, voir page 47.

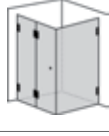
TYPE DE VERRE Cristal clair (6/8 mm)			CHARNIÈRE			SUPPLÉ- MENT
Variante de modèle	Taille jusqu'à	N° de commande	Chrome	Surfaces spéciales I	Surfaces spéciales II	SpriClean® ou SpriMedical®*
· Portes pliantes s'ouvrant vers l'intérieur, · La partie latérale monte jusqu'au plafond 	900 x 1100 x 1500  Pare baignoire en 2/1 partie(s)	163.2	2.255,-	2.991,-	4.188,-	241,-
· Portes pliantes s'ouvrant vers l'intérieur 	900 x 1100 x 1500  Barre de renfort verre-mur avec supports rotatifs	163.3	2.184,-	2.897,-	4.055,-	241,-
· Portes pliantes s'ouvrant vers l'intérieur 	max. 1300 x 1500  Pare baignoire en 3 parties	163.5	1.920,-	2.547,-	3.566,-	162,-
	1300 x 1500  Dimension standard Panneaux de verre en stock SprClean incl. (dimensions du verre 3 x 428 mm, 2 poignées)	163.7 <sup>1)</sup>	1.582,-	2.126,-	2.977,-	-
· Portes pliantes s'ouvrant vers l'intérieur 	max. 1300 x 1500  Pare baignoire 1 partie fixe, 2 mobiles  (Dimension du verre 450 mm et 2 x 420 mm). Dépassement de tailles uniquement avec barre de renfort)	164.0	1.882,-	2.494,-	3.492,-	162,-
· Portes pliantes s'ouvrant vers l'intérieur 	1000 x 1500	162.4	1.015,-	1.662,-	2.328,-	135,-
	max. 1200 x 1500  Pare baignoire en 2 parties	162.5	1.044,-	1.692,-	2.369,-	159,-
· La porte s'ouvre à 180° vers l'intérieur ou l'extérieur au niveau de la partie fixe 	max. 1200 x 1500  Pare baignoire 1 partie fixe 1 partie mobile	166.5	1.044,-	1.837,-	2.572,-	151,-
· La porte s'ouvre vers l'intérieur ou l'extérieur 	800 x 1500  Pare baignoire en 1 partie	160.5 <sup>7)</sup>	1.015,-	1.641,-	2.298,-	110,-
· La porte pliante s'ouvre vers l'intérieur ou l'extérieur 	1000 x 2000	162.0 <sup>2)7)</sup>	1.829,-	2.474,-	3.464,-	168,-
· La porte s'ouvre vers l'intérieur ou l'extérieur 	1000 x 2000  2 portes dans une niche	162.1 <sup>7)</sup>	1.876,-	2.484,-	3.480,-	168,-
· Les portes pliantes s'ouvrent vers l'intérieur ou l'extérieur 	900 x 900 x 2000	160.9 <sup>7)</sup>	2.498,-	3.319,-	4.647,-	272,-
	1000 x 1000 x 2000  Portes pliantes d'angles	160.0 <sup>7)</sup>	2.587,-	3.442,-	4.819,-	332,-
· La porte s'ouvre à 180° vers l'intérieur ou l'extérieur au niveau de la partie fixe 	1200 x 2000	166.6	1.253,-	874,-	2.187,-	199,-
	1400 x 2000  1 partie fixe, 1 partie mobile	166.7	1.291,-	874,-	2.187,-	234,-

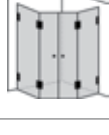
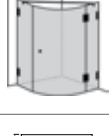
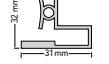
TYPE DE VERRE Cristal clair (6/8 mm)			CHARNIÈRE			SUPPLÉMENT
Variante de modèle	Taille jusqu'à	N° de commande	Chrome	Surfaces spéciales I	Surfaces spéciales II	SpriClean® ou SpriMedical®*
· Les portes pliantes s'ouvrent vers l'intérieur ou l'extérieur 	900 x 900 x 2000	167.9 <sup>7)</sup>	2.294,-	3.027,-	4.237,-	272,-
	1000 x 1000 x 2000	167.0 <sup>7)</sup>	2.335,-	3.077,-	4.308,-	332,-
	Supplément pour baignoire (fixation de porte face à la baignoire)	<sup>3)</sup> 7)	243,-	326,-	457,-	
· Les portes ne s'ouvrent que vers l'extérieur 	1000 x 1000 x 2000	161.0	2.498,-	3.319,-	4.647,-	332,-
	1200 x 1200 x 2000	161.2	2.634,-	3.504,-	4.323,-	392,-
· La porte ne s'ouvre que vers l'extérieur 	1000 x 1000 x 2000	156.1 <sup>7)</sup>	2.260,-	3.001,-	4.202,-	332,-
	1200 x 1200 x 2000	156.3 <sup>7)</sup>	2.445,-	3.249,-	4.550,-	392,-
	Supplément pour baignoire (fixation de porte face à la baignoire)	<sup>3)</sup> 7)	243,-	326,-	457,-	
· La porte s'ouvre vers l'extérieur 	1000 x 1000 x 2000	151.0	2.365,-	3.144,-	4.401,-	332,-
	1200 x 1200 x 2000	151.2 <sup>4)</sup>	2.549,-	3.388,-	4.744,-	392,-
	Supplément pour baignoire (fixation de porte face à la baignoire)	<sup>3)</sup>	243,-	326,-	457,-	
· La porte s'ouvre vers l'extérieur 	1000 x 1000 x 2000	152.0	2.529,-	3.362,-	4.707,-	332,-
	1200 x 1200 x 2000	152.2 <sup>4)</sup>	2.680,-	3.564,-	4.989,-	392,-
<b>Rayon du receveur 500 - 550</b> · La porte s'ouvre vers l'extérieur · avec barre de renfort 	1200 x 1200 Hauteur 2000	165.0 <sup>3)</sup> <sup>4)</sup> <sup>7)</sup>	2.570,-	3.266,- 3.414,-	4.572,- 4.781,-	392,-
	Système de fixation pour parois légères (uniquement côté charnière)	<sup>9)</sup>	195,- uniquement en aluminium poli miroir			

## DESCRIPTION

- Des coupes en biseau verticales et horizontales (+/- 2 mm à +/- 25 mm) sont incluses dans le prix (pas pour le modèle 163.7). Attention, les coupes en biais double vers l'extérieur ou l'intérieur font l'objet d'un supplément, voir page 48.
- Modèles spéciaux uniquement sur demande.

<sup>1)</sup> Type de verre uniquement cristal clair, fixation murale pour parois légères pas possible.

<sup>2)</sup> Le profil de support magnétique est uniquement disponible en argent mat EV 1, argent poli miroir ou en couleurs pour sanitaires.

Si aucune teinte n'est spécifiée, le profil est livré en EV 1 argent mat.

<sup>3)</sup> La partie latérale est placée à côté de la baignoire sur des équerres en Z et le bord du verre est prolongé vers le bas par un profilé de support magnétique (uniquement disponible en EV 1 argent mat, argent poli miroir ou couleurs pour sanitaires).

<sup>4)</sup> Les modèles 151.0, 151.2 et 152.2 sont livrés avec une barre de renfort articulée (disponible uniquement en chrome).

<sup>5)</sup> Les mesures et l'usinage s'effectuent uniquement à l'aide d'un gabarit, à commander en usine.

• Épaisseur du verre des portes 6 mm. Épaisseur du verre des vitres fixes 8 mm, il en résulte une teinte verte plus prononcée.

• Sérigraphie sur demande.

• Les hauteurs indiquées ci-dessus sont des hauteurs standards. Hauteurs spéciales disponibles sur demande, supplément de EUR 611,-. Délai de livraison env. 6 semaines.

<sup>6)</sup> Délai de livraison pour les verres spéciaux : env. 6 semaines.

<sup>7)</sup> Pour les modèles où la porte est fixée au mur, les schémas ci-contre doivent être respectés.

<sup>8)</sup> Rayon du receveur 520 - 500. Si le receveur a un rayon de 500, il y a une variation de 15 mm.

<sup>9)</sup> Un système de fixation est disponible contre supplément.

### Charnière

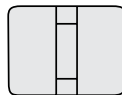

### Receveur

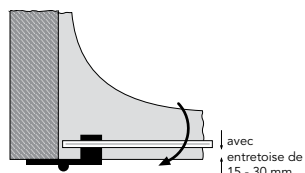

### Receveur

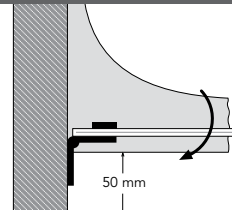

### REMARQUE

\* Double calcul du prix lors de combinaisons SpriClean® et SpriMedical®

- Autres poignées sans supplément, voir page 46.
- Dépassements de tailles, voir page 48.
- Verres spéciaux contre supplément, voir page 47.

TYPE DE VERRE Cristal clair (8 mm)				CHARNIÈRE	SUPPLÉMENT	
Variante de modèle	Hauteur 2000 dimensions du receveur (DR)	N° de commande	Largeur d'accès	Chrome	Fixation murale directe	SpriClean® ou SpriMedical®*
	1000 x 1000	OP10.0 <sup>1)</sup>	645	3.837,-	115,-	332,-
	1200 x 1200	OP10.1 <sup>1)</sup>	716	3.983,-	115,-	352,-
	1600 x 1600	OP10.2 <sup>1)</sup>	855	4.413,-	115,-	458,-
	1000 x 1000	OP11.0	413	2.682,-	115,-	332,-
	1200 x 1200	OP11.1	513	2.792,-	115,-	352,-
	1600 x 1600	OP11.2	713	3.021,-	115,-	458,-
	Supplément pour baignoire	2)	-	357,-	-	-
	1000 x 1000	OP19.0	418	2.682,-	57,-	332,-
	1200 x 1200	OP19.1	518	2.792,-	57,-	352,-
	1600 x 1600	OP19.2	718	3.021,-	57,-	458,-
	1000	OP23.0	418	1.886,-	57,-	168,-
	1200	OP23.1	518	1.929,-	57,-	199,-
	1400	OP23.2	618	2.039,-	57,-	232,-
	1600	OP23.4	718	2.073,-	57,-	268,-
Rayon du receveur 500 · Portes coulissantes	900 x 900	OP25.9	540	2.883,-	115,-	310,-
	1000 x 1000	OP25.1	540	2.997,-	115,-	332,-
	1000 x 1000	OP105.5 <sup>1)</sup>	645	4.189,-	115,-	384,-
	1200 x 1200	OP105.6 <sup>1)</sup>	716	3.101,-	115,-	411,-
	1600 x 1600	OP105.7 <sup>1)</sup>	855	4.855,-	115,-	473,-
	1000 x 1000	OP114.4	413	3.037,-	115,-	384,-
	1200 x 1200	OP114.5	513	3.184,-	115,-	411,-
	1600 x 1600	OP114.6	713	3.485,-	115,-	473,-
	Supplément pour baignoire	2)	-	-	-	-

## DESCRIPTION

- Les coupes en biseau verticales et horizontales (dans la mesure de ce qui est techniquement réalisable) sont incluses dans le prix. Les coupes à biais double vers l'extérieur ou l'intérieur font l'objet d'un supplément, voir page 48.
- Épaisseur du verre des portes et des parties latérales 8 mm.
- La poignée ne peut pas être livrée encastrée. Le modèle est livré de série avec une poignée en T ronde bilatérale (30-009C).
- Hauteur de la cabine 2000 mm. Hauteur de passage (cadre inférieur) 1905 mm.
- Hauteur maximale de la cabine 2100 mm.
- Fermeture avec barres magnétiques.
- Usinage uniquement avec le rayon du receveur et des dimensions de montage.
- Les surmesures ne sont pas possibles à l'aide d'un gabarit surdimensionné.
- Fabrication sur mesure disponible sur demande.

- Alternativement un profilé mural (pour parties fixes) est disponible sans supplément pour les équerres murales (pas d'ajustement possible).
- Les hauteurs indiquées ci-dessus sont des hauteurs standards, les hauteurs spéciales sont disponibles sur demande. Supplément de EUR 611,-, délai de livraison 6 semaines.

<sup>1)</sup> Suspension au plafond nécessaire à partir de 1100 x 1100 mm.





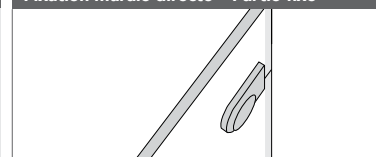





<sup>2)</sup> La partie latérale raccourcie est placée à côté de la baignoire sur une équerre en Z et le bord du verre est prolongé vers le bas par un profilé de support magnétique. Le profil de support magnétique est uniquement disponible en EV1 argent mat, argent poli miroir ou en couleurs pour sanitaires.

## Fixation murale directe – Partie fixe

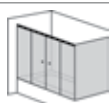

## REMARQUE

- \* Double calcul du prix lors de combinaisons SpriClean® et SpriMedical®
- Autres variantes de poignées sans supplément, voir p. 46.
- Verres spéciaux contre supplément, voir p. 47.

TYPE DE VERRE Cristal clair (8 mm)			CADRE			SUPPLÉMENT
Variante de modèle	Taille jusqu'à	N° de commande	EV1 argent mat	argent poli miroir	Finitions spéciales noir mat ou blanc mat	SpriClean® ou SpriMedical®*
	900 x 900 x 2000	TA489.9	2.237,-	2.653,-	2.930,-	272,-
	1000 x 1000 x 2000	TA489.0	2.296,-	2.751,-	2.988,-	332,-
	1200 x 1200 x 2000	TA489.5	2.421,-	2.958,-	3.113,-	399,-
	1400 x 1400 x 2000	TA489.6	2.549,-	3.162,-	3.241,-	458,-
	900 x 900 x 2000	TA489.2	2.316,-	2.750,-	3.009,-	272,-
	1000 x 1000 x 2000	TA489.3	2.374,-	2.852,-	3.066,-	332,-
	1200 x 1200 x 2000	TA489.4	2.500,-	3.057,-	3.192,-	399,-
	1400 x 1400 x 2000	TA489.7	2.628,-	3.262,-	3.320,-	458,-
	900 x 900 x 2000	TA487.9	2.796,-	3.390,-	3.488,-	384,-
	1000 x 1000 x 2000	TA487.0	2.892,-	3.541,-	3.584,-	478,-
	1200 x 1200 x 2000	TA487.5	3.077,-	3.844,-	3.769,-	573,-
	1400 x 1400 x 2000	TA487.6	3.267,-	4.150,-	3.959,-	685,-
	900 x 900 x 2000	TA487.2	2.374,-	2.852,-	3.066,-	384,-
	1000 x 1000 x 2000	TA487.3	2.500,-	3.057,-	3.192,-	478,-
	1200 x 1200 x 2000	TA487.4	2.628,-	3.262,-	3.320,-	617,-
	1000 x 1000 x 2000	TA484.0	1.932,-	2.145,-	2.278,-	332,-
	1200 x 1200 x 2000	TA484.2	2.042,-	2.298,-	2.388,-	399,-
	1400 x 1400 x 2000	TA484.3	2.152,-	2.455,-	2.499,-	458,-
	1000 x 2000	TA485.0	1.366,-	1.538,-	1.712,-	168,-
	1200 x 2000	TA485.1	1.434,-	1.642,-	1.780,-	199,-
	1400 x 2000	TA485.2	1.499,-	1.741,-	1.845,-	232,-
	1600 x 2000	TA485.6	1.568,-	1.822,-	1.921,-	272,-
	2000 x 1500	TA492.1	2.011,-	2.467,-	2.703,-	241,-
	2000 x 2000	TA492.2	2.189,-	2.722,-	2.882,-	332,-
	2000 x 900 x 1500	TA491.1	2.381,-	2.890,-	3.073,-	352,-
	2200 x 900 x 2000	TA491.2	2.621,-	3.271,-	3.314,-	458,-
	1000 x 1500	TA490.1 <sup>1)</sup>	1.194,-	1.364,-	1.540,-	152,-
	1200 x 1500	TA490.2 <sup>1)</sup>	1.239,-	1.441,-	1.585,-	160,-
	1400 x 1500	TA490.3 <sup>1)</sup>	1.293,-	1.518,-	1.639,-	168,-
	1000 x 2000	TA490.4 <sup>2)</sup>	1.498,-	1.650,-	1.844,-	168,-
	1200 x 2000	TA490.5 <sup>2)</sup>	1.559,-	1.740,-	1.905,-	199,-
	1400 x 2000	TA490.6 <sup>2)</sup>	1.617,-	1.829,-	1.963,-	232,-
	1600 x 2000	TA490.7 <sup>2)</sup>	1.649,-	1.861,-	1.995,-	272,-
	1000 x 1000 x 2000	TA486.0	2.669,-	3.378,-	3.016,-	332,-
	1200 x 1200 x 2000	TA486.5	2.853,-	3.675,-	3.200,-	399,-
	1400 x 1400 x 2000	TA486.6	3.038,-	3.971,-	3.385,-	458,-
	900 x 900 x 2000	TA493.0 <sup>2)</sup>	2.407,-	2.824,-	2.928,-	272,-
	1000 x 1000 x 2000	TA493.1 <sup>2)</sup>	2.466,-	2.920,-	2.986,-	332,-
	1200 x 1200 x 2000	TA493.2 <sup>2)</sup>	2.591,-	3.128,-	3.111,-	399,-
	1400 x 1400 x 2000	TA493.3 <sup>2)</sup>	2.719,-	3.332,-	3.239,-	458,-

## DESCRIPTION

- Des coupes en biseau verticales et horizontales (+/- 2 mm à +/- 25 mm) sont incluses dans le prix. Attention, les coupes en biais double vers l'extérieur ou l'intérieur font l'objet d'un supplément, voir page 48.
- Pour une meilleure étanchéité des receveurs sans renforcement, la gamme TANSÀ peut également être livrée avec des barres semi-circulaires en plexiglas.
- Jusqu'à une hauteur de 2000 mm, la largeur maximale de la porte est de 800 mm. À partir d'une hauteur de 2000 mm, la largeur maximale de la porte est de 700 mm.
- Largeur minimale de la porte pour tous les modèles 320 mm.
- Avec guidage au sol repliable pour un nettoyage facile

- Fonction soft stop : Le soft stop doit être monté à droite et à gauche dans le rail de guidage. Il permet de freiner la porte à l'ouverture et à la fermeture.
- Un battant de porte de max. 380 mm de large comporte un soft stop, et deux soft stops au-delà de 380 mm de large.
- Hauteur maximale 2200 mm.

<sup>1)</sup> Recommandation barre de renfort Tansa, n° de commande 22-040.



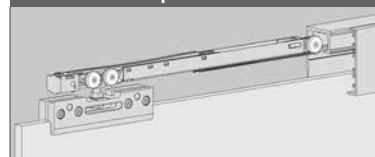

<sup>2)</sup> Avec barre de renfort Tansa, n° de commande 22-040.

## Fonction soft stop

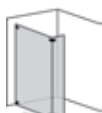

## REMARQUE

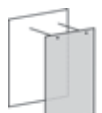
- \* Double calcul du prix lors de combinaisons SpriClean® et SpriMedical®
- Autres variantes de poignées sans supplément, voir p. 46.
- Verres spéciaux contre supplément, voir p. 47.

TYPE DE VERRE Cristal clair (8 mm)				CHARNIÈRE BUTÉE			SUPPLÉMENT			
Variante de modèle	Hauteur jusqu'à 2100 rond N° de commande	Hauteur jusqu'à 2100 angulaire N° de commande	Largeur jusqu'à	Chrome	Finitions spéciales I	Finitions spéciales II	Verre spécial	Séigraphie à hauteur de la zone d'intimité	Fixation murale directe	SpriClean® ou SpriMedical®*
 · Barre de renfort incl.	IR31.9	IE31.9	900	1.067,-	1.647,-	2.515,-	103,-	260,-	57,-	111,-
	IR31.0	IE31.0	1000	1.083,-	1.662,-	2.531,-	114,-	290,-	57,-	119,-
	IR31.1	IE31.1	1200	1.116,-	1.696,-	2.564,-	137,-	348,-	57,-	154,-
	IR31.2	IE31.2	1400	1.192,-	1.772,-	2.640,-	161,-	404,-	57,-	175,-
	IR31.3 <sup>5)</sup>	IE31.3 <sup>5)</sup>	1600	1.296,-	1.875,-	2.744,-	182,-	463,-	57,-	198,-
	IR31.4 <sup>5)</sup>	IE31.4 <sup>5)</sup>	1800	1.330,-	1.910,-	2.778,-	207,-	521,-	57,-	227,-
	IR31.5 <sup>5)</sup>	IE31.5 <sup>5)</sup>	2000	1.372,-	1.951,-	2.820,-	229,-	579,-	57,-	251,-
 · B 300 - 600 mm	IR32.9 <sup>1)</sup>	IE32.9 <sup>1)</sup>	900	1.326,-	1.906,-	2.774,-	171,-	361,-	57,-	195,-
	IR32.0 <sup>1)</sup>	IE32.0 <sup>1)</sup>	1000	1.341,-	1.921,-	2.790,-	183,-	385,-	57,-	209,-
	IR32.1 <sup>1)</sup>	IE32.1 <sup>1)</sup>	1200	1.377,-	1.956,-	2.825,-	215,-	433,-	57,-	234,-
	IR32.2 <sup>1)</sup>	IE32.2 <sup>1)</sup>	1400	1.412,-	1.992,-	2.860,-	233,-	489,-	57,-	256,-
	IR32.3 <sup>1)5)</sup>	IE32.3 <sup>1)5)</sup>	1600	1.523,-	2.102,-	2.972,-	254,-	549,-	57,-	278,-
	IR32.4 <sup>1)5)</sup>	IE32.4 <sup>1)5)</sup>	1800	1.556,-	2.136,-	3.005,-	273,-	606,-	57,-	300,-
	IR32.5 <sup>1)5)</sup>	IE32.5 <sup>1)5)</sup>	2000	1.593,-	2.173,-	3.041,-	294,-	665,-	57,-	321,-
 · B 300 - 600 mm · C 800 - 1200 mm	IR33.9 <sup>1)</sup>	IE33.9 <sup>1)</sup>	900	1.660,-	2.455,-	3.647,-	319,-	598,-	115,-	337,-
	IR33.0 <sup>1)</sup>	IE33.0 <sup>1)</sup>	1000	1.724,-	2.519,-	3.711,-	331,-	620,-	115,-	350,-
	IR33.1 <sup>1)</sup>	IE33.1 <sup>1)</sup>	1200	1.847,-	2.642,-	3.835,-	343,-	665,-	115,-	373,-
	IR33.2 <sup>1)</sup>	IE33.2 <sup>1)</sup>	1400	1.883,-	2.678,-	3.870,-	361,-	722,-	115,-	396,-
	IR33.3 <sup>1)5)</sup>	IE33.3 <sup>1)5)</sup>	1600	2.012,-	2.806,-	3.999,-	399,-	779,-	115,-	437,-
	IR33.4 <sup>1)5)</sup>	IE33.4 <sup>1)5)</sup>	1800	2.046,-	2.841,-	4.033,-	417,-	837,-	115,-	455,-
	IR33.5 <sup>1)5)</sup>	IE33.5 <sup>1)5)</sup>	2000	2.080,-	2.874,-	4.067,-	438,-	896,-	115,-	480,-
 · B 300 - 600 mm · C 800 - 1200 mm	IR34.9 <sup>1)</sup>	IE34.9 <sup>1)</sup>	900	2.245,-	3.113,-	4.414,-	444,-	831,-	115,-	487,-
	IR34.0 <sup>1)</sup>	IE34.0 <sup>1)</sup>	1000	2.302,-	3.170,-	4.472,-	455,-	853,-	115,-	499,-
	IR34.1 <sup>1)</sup>	IE34.1 <sup>1)</sup>	1200	2.418,-	3.285,-	4.586,-	478,-	896,-	115,-	524,-
	IR34.2 <sup>1)</sup>	IE34.2 <sup>1)</sup>	1400	2.452,-	3.321,-	4.622,-	508,-	952,-	115,-	556,-
	IR34.3 <sup>1)5)</sup>	IE34.3 <sup>1)5)</sup>	1600	2.534,-	3.403,-	4.704,-	527,-	1.010,-	115,-	579,-
	IR34.4 <sup>1)5)</sup>	IE34.4 <sup>1)5)</sup>	1800	2.568,-	3.437,-	4.738,-	557,-	1.068,-	115,-	609,-
	IR34.5 <sup>1)5)</sup>	IE34.5 <sup>1)5)</sup>	2000	2.604,-	3.471,-	4.773,-	577,-	1.125,-	115,-	632,-
 · Vitre indépendante avec 2 barres de renfort (vissées)	IR35.9 <sup>2)</sup>	-	900	1.067,-	1.647,-	2.515,-	103,-	260,-	-	111,-
	IR35.0 <sup>2)</sup>	-	1000	1.083,-	1.662,-	2.531,-	114,-	290,-	-	119,-
	IR35.1 <sup>2)</sup>	-	1200	1.116,-	1.696,-	2.564,-	137,-	348,-	-	154,-
	IR35.2 <sup>2)</sup>	-	1400	1.192,-	1.772,-	2.640,-	161,-	404,-	-	175,-
	IR35.3 <sup>2)5)</sup>	-	1600	1.296,-	1.875,-	2.744,-	182,-	463,-	-	198,-
	IR35.4 <sup>2)5)</sup>	-	1800	1.330,-	1.910,-	2.778,-	207,-	521,-	-	227,-
	IR35.5 <sup>2)5)</sup>	-	2000	1.372,-	1.951,-	2.820,-	229,-	579,-	-	251,-
 · Vitre indépendante avec 2 barres de renfort (vissées) · B 300 - 600 mm	IR36.9 <sup>2)</sup>	-	900	1.743,-	2.537,-	3.730,-	241,-	455,-	-	261,-
	IR36.0 <sup>2)</sup>	-	1000	1.760,-	2.555,-	3.748,-	251,-	477,-	-	274,-
	IR36.1 <sup>2)</sup>	-	1200	1.793,-	2.588,-	3.781,-	273,-	521,-	-	300,-
	IR36.2 <sup>2)</sup>	-	1400	1.829,-	2.623,-	3.815,-	294,-	579,-	-	321,-
	IR36.3 <sup>2)5)</sup>	-	1600	1.939,-	2.734,-	3.926,-	322,-	636,-	-	353,-
	IR36.4 <sup>2)5)</sup>	-	1800	1.973,-	2.768,-	3.961,-	343,-	692,-	-	373,-
	IR36.5 <sup>2)5)</sup>	-	2000	2.009,-	2.804,-	3.997,-	371,-	751,-	-	407,-
· Rayon du verre 2237 · Vitre indépendante avec barre de renfort (pas de coupes en biais possibles)	IR37.1 <sup>3)4)</sup>	IE37.1 <sup>3)4)</sup>	1200	2.033,-	2.612,-	3.482,-	885,-	techniquement pas possible	57,-	190,-
 · G max. 700 mm	-	IE21.9 <sup>1)</sup>	900	1.796,-	2.650,-	3.932,-	184,-	386,-	56,-	209,-
	-	IE21.0 <sup>1)</sup>	1000	1.884,-	2.738,-	4.020,-	215,-	434,-	56,-	236,-
	-	IE21.1 <sup>1)</sup>	1200	1.989,-	2.843,-	4.125,-	236,-	489,-	56,-	256,-
	-	IE21.2 <sup>1)</sup>	1400	2.044,-	2.898,-	4.180,-	254,-	548,-	56,-	276,-

## DESCRIPTION

Veillez spécifier les dimensions du mur jusqu'au bord avant du verre !

- Des coupes en biseau verticales et horizontales (+/- 2 mm à +/- 25 mm) sont incluses dans le prix. Attention, les coupes en biais double vers l'extérieur ou l'intérieur font l'objet d'un supplément, voir page 48.
- Supplément pour chaque partie mobile au lieu de la partie fixe B (300 mm max.) EUR 390,- par porte (uniquement possible sur les modèles IE). La porte est livrée sans poignée.
- Séigraphie sur demande pour le modèle IE37.1.

<sup>1)</sup> Une barre de renfort peut être livrée contre supplément, veuillez indiquer le n° de commande et la longueur, voir Accessoires.





<sup>2)</sup> La distance exacte entre le mur jusqu'au bord extérieur du verre est nécessaire pour déterminer la longueur de la barre de renfort.

<sup>3)</sup> Mesures spéciales/rayons spéciaux sur demande (délai de livraison env. 6 semaines).

<sup>4)</sup> La hauteur mentionnée ci-dessus est la hauteur standard. Hauteurs spéciales sur demande !

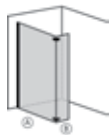
<sup>5)</sup> Chevalets en bois inclus dans les prix.

**ATTENTION : les modèles qui sont en dépassement de tailles sont livrés sur chevalets en bois !**

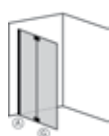
TYPE DE VERRE Cristal clair (8 mm)				CHARNIÈRE	SUPPLÉMENT		
Variante de modèle	Hauteur jusqu'à 2100 N° de commande	Largeur jusqu'à	Plage d'ajustement Largeur en mm dimensions effectives du verre	Chrome/argent poli miroir	Verre spécial	Sérigraphie dans la zone d'intimité	SpriClean® ou Sprimedical®*
 <p>· Barre de renfort ronde incl.</p>	IP31.9	<b>C</b> 900	<b>C</b> 875 - 900	1.067,-	103,-	260,-	111,-
	IP31.0	1000	975 - 1000	1.083,-	114,-	290,-	119,-
	IP31.1	1200	1175 - 1200	1.116,-	137,-	348,-	154,-
	IP31.2	1400	1375 - 1400	1.192,-	161,-	404,-	175,-
	IP31.3	1600	1575 - 1600	1.296,-	182,-	463,-	198,-
	IP31.4	1800	1775 - 1800	1.330,-	207,-	521,-	227,-
 <p>· B (partie fixe) 300 - 600 mm · Équerre angulaire ou ronde · Si B est une partie mobile, les charnières de porte sont angulaires (voir ci-dessous)</p>	IP32.9 <sup>1)</sup>	<b>A</b> 900	<b>A</b> 875 - 900	1.326,-	171,-	361,-	195,-
	IP32.0 <sup>1)</sup>	1000	975 - 1000	1.341,-	183,-	385,-	209,-
	IP32.1 <sup>1)</sup>	1200	1175 - 1200	1.377,-	215,-	433,-	234,-
	IP32.2 <sup>1)</sup>	1400	1375 - 1400	1.412,-	233,-	489,-	256,-
	IP32.3 <sup>1)</sup>	1600	1575 - 1600	1.523,-	254,-	549,-	278,-
	IP32.4 <sup>1)</sup>	1800	1775 - 1800	1.556,-	273,-	606,-	300,-
 <p>· B 300 - 600 mm · C 800 - 1200 mm</p>	IP33.9 <sup>1)</sup>	<b>A</b> 900	<b>A et C</b> +/- 12,5 mm = 25 mm	1.660,-	319,-	598,-	337,-
	IP33.0 <sup>1)</sup>	1000		1.724,-	331,-	620,-	350,-
	IP33.1 <sup>1)</sup>	1200		1.847,-	343,-	665,-	373,-
	IP33.2 <sup>1)</sup>	1400		1.883,-	361,-	722,-	396,-
	IP33.3 <sup>1) 5)</sup>	1600		2.012,-	399,-	779,-	437,-
	IP33.4 <sup>1) 5)</sup>	1800		2.046,-	417,-	837,-	455,-
 <p>· B 300 - 600 mm · C 800 - 1200 mm</p>	IP34.9 <sup>1)</sup>	<b>A</b> 900	<b>A et C</b> +/- 12,5 mm = 25 mm	2.245,-	444,-	831,-	487,-
	IP34.0 <sup>1)</sup>	1000		2.302,-	455,-	853,-	499,-
	IP34.1 <sup>1)</sup>	1200		2.418,-	478,-	896,-	524,-
	IP34.2 <sup>1)</sup>	1400		2.452,-	508,-	952,-	556,-
	IP34.3 <sup>1) 5)</sup>	1600		2.534,-	527,-	1.010,-	579,-
	IP34.4 <sup>1) 5)</sup>	1800		2.568,-	557,-	1.068,-	609,-
 <p>· Rayon du verre 2237 · Vitre indépendante avec barre de renfort (pas de coupes en biais possibles)</p>	IP37.1 <sup>2) 3)</sup>	<b>F</b> 1200		2.033,-	885,-	techniquement pas possible	190,-
	Standard	Dimensions fixes Hauteur 2100 mm					
 <p>· G max. 700 mm</p>	IP21.9 <sup>1)</sup>	<b>A+G</b> 900	<b>A+G</b> 875 - 900	1.796,-	184,-	386,-	209,-
	IP21.0 <sup>1)</sup>	1000	975 - 1000	1.884,-	215,-	434,-	236,-
	IP21.1 <sup>1)</sup>	1200	1175 - 1200	1.989,-	236,-	489,-	256,-
	IP21.2 <sup>1)</sup>	1400	1375 - 1400	2.044,-	254,-	548,-	276,-

## DESCRIPTION

### Veillez spécifier les dimensions du mur jusqu'au bord avant du verre !

- Des coupes en biseau verticales et horizontales (+/- 2 mm à +/- 25 mm) sont incluses dans le prix. Attention, les coupes en biais double vers l'extérieur ou l'intérieur font l'objet d'un supplément, voir page 48.
- Supplément pour partie mobile au lieu de la partie fixe B (300 mm max.) EUR 390,- par porte (charnières angulaires). La porte est livrée sans poignée.**
- Le modèle IP37.1 est livré avec profilé de raccordement mural Topas. Voir schéma.

<sup>1)</sup> Une barre de renfort peut être livrée contre supplément, veuillez indiquer le n° de commande et la longueur, voir Accessoires.

<sup>2)</sup> Mesures spéciales/rayons spéciaux sur demande (délai de livraison env. 6 semaines).

<sup>3)</sup> La hauteur indiquée ci-dessus est une hauteur standard.

Hauteurs spéciales sur demande !

<sup>5)</sup> Chevalets en bois inclus dans les prix.

\* Double calcul du prix lors de combinaisons SpriClean® et Sprimedical®

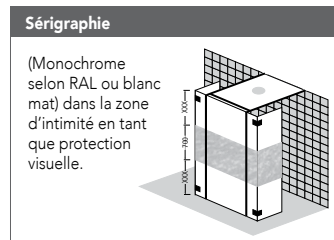
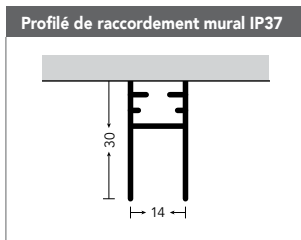
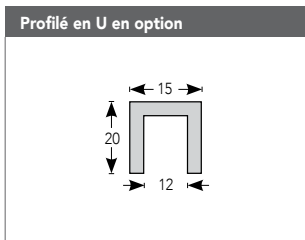
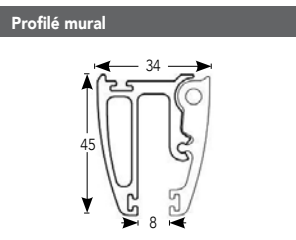



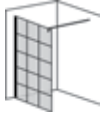

# Inloop Black Square avec sérigraphie céramique en noir

TYPE DE VERRE Cristal clair (8 mm)			CHARNIÈRE		SUPPLÉMENT
Variante de modèle	Dimensions	N° de commande	Noir mat		SpriClean® ou SpriMedical®*
Vitre en profilé en U Noir mat  Barre de renfort B93-010B incl. jusqu'à 1500 mm		1000 x 2100	IBS31.1	1.298,-	119,-
	1200 x 2100	IBS31.2	1.390,-	153,-	
	1400 x 2100	IBS31.4	1.746,-	173,-	

## REMARQUE

- \* Double calcul du prix lors de combinaisons SpriClean® et SpriMedical®
- Les dimensions sont des dimensions standards. Délai de livraison 2-3 semaines.
- Dimensions spéciales disponibles contre supplément de 1.758,- Euro avec un délai de livraison de 5 semaines.
- Bandes noires d'une largeur de 25 mm, dimensions des champs : pour une largeur de 1000 mm = 300 x 390 mm, 1200 mm = 365 x 390 mm, 1400 mm = 433 x 390 mm
- Profilé mural : profilé en U 20 x 15 x 20 mm

# Walk-in Plus Set de rééquipement avec charnière de levage et d'abaissement

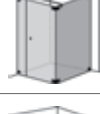
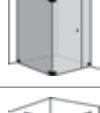
TYPE DE VERRE Cristal clair (8 mm)			CHARNIÈRE			SUPPLÉMENT	
Variante de modèle	Taille jusqu'à 2100	N° de commande	Chrome	Finitions spéciales I	Finitions spéciales II	SpriClean® ou SpriMedical®*	
Porte battante <b>droite</b>		700	WP20GR <sup>1) 2)</sup>	1.376,-	1.969,-	2.758,-	110,-
		1000	WP20L <sup>1)</sup>	1.347,-	1.939,-	2.716,-	118,-
Porte battante <b>gauche</b>		700	WP20GL <sup>1) 2)</sup>	1.376,-	1.969,-	2.758,-	110,-
		1000	WP20R <sup>1)</sup>	1.347,-	1.939,-	2.716,-	118,-
Porte battante (Porte max. 700) <b>droite</b>		1000	WP23.10R <sup>1) 2)</sup>	1.550,-	2.469,-	3.457,-	168,-
		1200	WP23.12R <sup>1) 2)</sup>	1.585,-	2.503,-	3.504,-	199,-
		1400	WP23.14R <sup>1) 2)</sup>	1.620,-	2.537,-	3.553,-	232,-
Porte battante (Porte max. 700) <b>gauche</b>		1000	WP23.10L <sup>1) 2)</sup>	1.550,-	2.469,-	3.457,-	168,-
		1200	WP23.12L <sup>1) 2)</sup>	1.585,-	2.503,-	3.504,-	199,-
		1400	WP23.14L <sup>1) 2)</sup>	1.620,-	2.537,-	3.553,-	232,-
Portes battantes <b>droite/gauche</b>		1000	WP22.10R <sup>1) 2)</sup>	1.822,-	2.683,-	3.756,-	168,-
		1200	WP22.12R <sup>1) 2)</sup>	1.857,-	2.717,-	3.804,-	199,-
		1400	WP22.14R <sup>1) 2)</sup>	1.891,-	2.751,-	3.853,-	232,-
Portes battantes <b>droite/gauche</b>		1000	WP22.10L <sup>1) 2)</sup>	1.822,-	2.683,-	3.756,-	168,-
		1200	WP22.12L <sup>1) 2)</sup>	1.857,-	2.717,-	3.804,-	199,-
		1400	WP22.14L <sup>1) 2)</sup>	1.891,-	2.751,-	3.853,-	232,-

## DESCRIPTION

- Des coupes en biseau verticales et horizontales (+/- 2 mm à +/- 25 mm) sont incluses dans le prix. Attention, les coupes en biais double vers l'extérieur ou l'intérieur font l'objet d'un supplément, voir page 48.
- Épaisseur du verre des portes et des parties latérales 8 mm.
- Lorsque la fixation de porte se situe au niveau de la partie latérale, la largeur de la porte est de 700 mm max. pour une hauteur de 2100 mm.

- Pente du sol sur max. 6 mm, pente des murs sur max. 10 mm pour les portes avec butée murale.
- Charnière adaptée pour une partie fixe existante avec vitre de 8 à 11 mm d'épaisseur.

<sup>1)</sup> La barre de renfort est toujours nécessaire. Non fournie à la livraison. Si non disponible, celle-ci doit être livrée contre supplément, voir Accessoires.

<sup>2)</sup> Le panneau de porte/verre est relié à l'extérieur à la partie frontale de la partie fixe installée.

## REMARQUE

- \* Double calcul du prix lors de combinaisons SpriClean® et SpriMedical®
- Charnière de serrage : Extension des parties fixes installées sans perforations.
- La partie fixe représentée en gris doit être présente. Non fournie à la livraison.
- Autres variantes de poignées sans supplément, voir page 46.
- Verres spéciaux contre supplément, voir page 47.



TYPE DE VERRE 10 mm composé de 2 x 5 mm de verre blanc TVG, feuille de 0,76 mm			CADRE			SUPPLÉMENT	
Variante de modèle	Taille jusqu'à 2100	N° de commande	EV1 argent mat	argent poli miroir	Finitions spéciales noir ou blanc mat	Motif propre du client	SpriClean®
· Impression numérique UV partielle · dans la zone d'intimité · VSF (vitrage de sécurité feuilleté)	1200	CS031.12.X	1.840,-	1.900,-	2.130,-	404,-	128,-
	1400	CS031.14.X	2.188,-	2.249,-	2.478,-	404,-	145,-
	1600	CS031.16.X	2.360,-	2.422,-	2.650,-	404,-	166,-
· Impression numérique UV sur toute la surface · VF (verre feuilleté)	1200	CS031.12.X	3.099,-	3.163,-	3.388,-	404,-	128,-
	1400	CS031.14.X	3.480,-	3.547,-	3.769,-	404,-	145,-
	1600	CS031.16.X	3.669,-	3.736,-	3.959,-	404,-	166,-



5001 | Lever de soleil sur la mer



5002 | Mont Cervin sur le Stellisee



5003 | Eau



5004 | Coucher de soleil à Sylt



5005 | Rafale de vagues



5006 | Pont de bois



5007 | Idylle



5008 | Cime enneigée/impression blanche sur Parsol gris



5009 | Raindrops

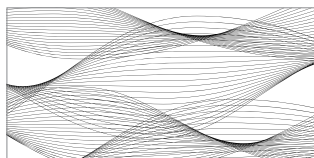

5010 | Waves (arrière-plan blanc)

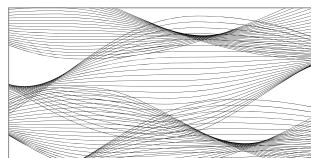

5011 | Waves 2 (arrière-plan transparent)

## DESCRIPTION

- Vitrage de sécurité feuilleté VSF poli de 10 mm avec impression numérique UV sur toute la surface légèrement translucide des deux côtés de la zone d'intimité.
- Lorsque le motif est sur toute la surface, environ 5 mm restent transparents au niveau du bord du verre.
- Des coupes en biseau verticales et horizontales (+/- 2 mm à +/- 25 mm) sont incluses dans le prix. Les coupes en biais double vers l'extérieur ou l'intérieur font

l'objet d'un supplément, voir page 58.

- Profilé mural de serrage EV1 argent mat, plage d'ajustement +/- 8 mm.
- Avec barre de renfort ColorStar verre/mur 93-024A (1000 mm).

## REMARQUE

Vous trouverez les motifs pour l'impression partielle à l'adresse [www.sprinzeu/colorstar](http://www.sprinzeu/colorstar).

Vous trouverez les motifs pour l'impression sur toute la surface à l'adresse

[www.sprinzeu/duschenwelt-motive](http://www.sprinzeu/duschenwelt-motive).

Veillez noter que les motifs spécifiques au client doivent présenter une résolution minimale de 100 dpi et que leur faisabilité doit avoir été vérifiée au préalable.

## STRUCTURE NUMÉRO DE COMMANDE

Série	Modèle	Taille	Motif
CS	031	12	5002

ColorStar, paroi latérale fixe, taille jusqu'à 1200 mm, motif Mont Cervin sur le Stellisee.

## Profilé mural ColorStar

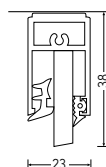

## Motifs pour l'impression partielle

5001   Lever de soleil sur la mer	5006   Pont de bois
5002   Mont Cervin sur le Stellisee	5007   Idylle
5003   Eau	5008   Cime enneigée sur Parsol gris
5004   Souper à Sylt	5009   Raindrops
5005   Rafale de vagues	5010   Waves
	5011   Waves 2

# Profilé encastré profilé mural invisible

## VARIANTE 180°

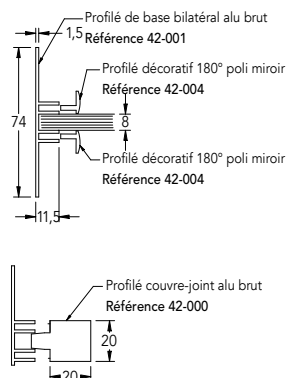
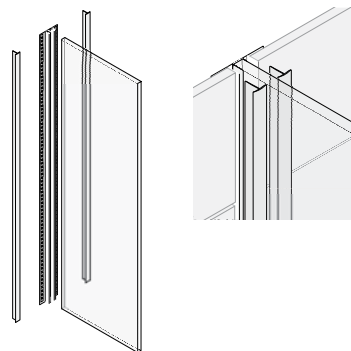

Nombre de pièces	Article	Description	Supplément par mètre linéaire
1	42-001	Profilé encastré bilatéral aluminium brut	55,- m lin.
2	42-004	Profilé décoratif 180° poli miroir	17,50 m lin.
1	42-000	Profilé couvre-joint aluminium brut	17,50 m lin.

Supplément sur liste des prix lors de la commande de la cloison de douche

## VARIANTE 90°

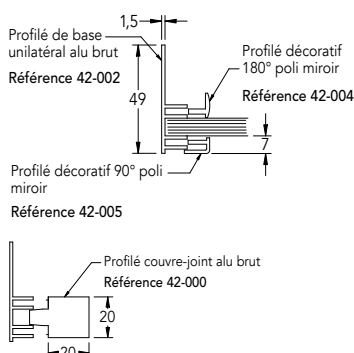
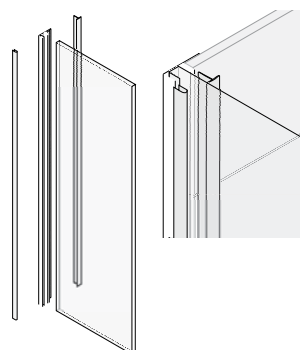

Nombre de pièces	Article	Description	Supplément par mètre linéaire
1	42-002	Profilé encastré unilatéral aluminium brut	55,- m lin.
1	42-004	Profilé décoratif 180° poli miroir	17,50 m lin.
1	42-005	Profilé décoratif 90° poli miroir	17,50 m lin.
1	42-000	Profilé couvre-joint aluminium brut	17,50 m lin.

Supplément sur liste des prix lors de la commande de la cloison de douche

## VARIANTE CARRELAGE COUPE ANGULAIRE/CARRELAGE DANS LA ZONE DE DOUCHE JUSQU'AU PLAFOND

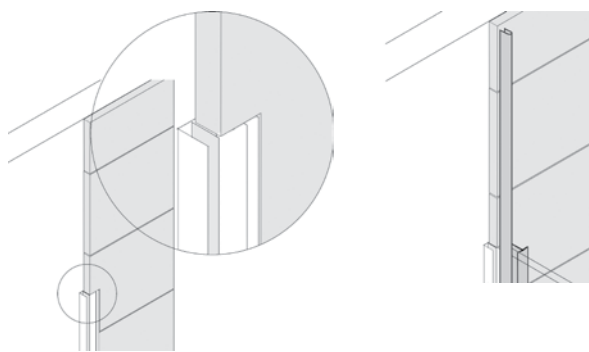



En outre, avec VARIANTE 90°, des solutions spéciales comme, par exemple coupe angulaire des carrelages, peuvent être trouvées de manière individuelle.

### DESCRIPTION

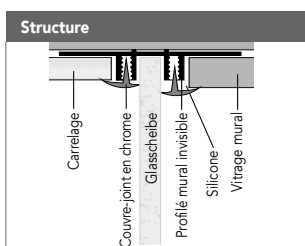
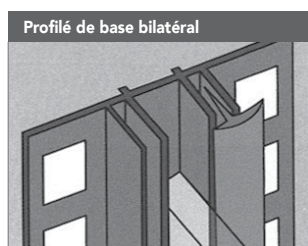
- Le nouveau profilé mural invisible est monté de manière dissimulée sous le carrelage ou le vitrage mural. En comparaison avec les profilés muraux classiques, on peut apercevoir uniquement une baguette décorative étroite.
- Les vitres de la cabine de douche sont insérées directement dans le mur et restent absolument stables et d'aplomb grâce au profilé mural invisible.
- Le profilé est déjà monté avant le revêtement de mur. Ainsi, on peut planifier différemment la conception du mur à l'intérieur et à l'extérieur de la douche.
- Lorsque la fixation de porte se trouve sur la partie latérale, nous recommandons d'utiliser une barre de renfort articulée, voir page 45.
- Supplément sur la liste de prix lors de la commande d'une cloison de douche, hauteur jusqu'à 3000 mm.







# Étagères en verre



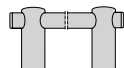
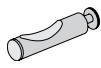
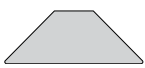
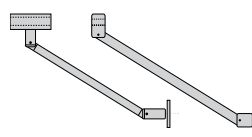
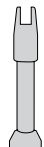

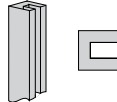
TYPE DE VERRE (8 mm)					SUPPLÉMENT				
N° de commande	Forme de plaque	Support (chrome)	Type de montage	Cristal clair (C)	Satinato (S)	Finitions spéciales I	Finitions spéciales II	SpriClean®	
GA	Triangle (D) 200 x 200 Quart de cercle (V) rayon 200	Carré (Q)		Mur/mur	145,-	22,-	165,-	237,-	30,-
GA	Triangle (D) 200 x 200 Quart de cercle (V) rayon 200	Cylindre (Z)		Mur/mur & verre/verre	145,-	22,-	165,-	237,-	30,-
GA	Triangle (D) 200 x 200 Quart de cercle (V) rayon 200	Boule (B)		Mur/mur	169,-	22,-	165,-	237,-	30,-

STRUCTURE NUMÉRO DE COMMANDE				Étagère en verre triangle	Étagère en verre quart de cercle
Série	Forme de plaque	Forme de support	Type de verre (C ou S)		
<b>GA</b>	<b>D</b>	<b>Q</b>	<b>C</b>		
Étagère en verre, forme triangulaire, support carré, verre clair					

## Accessoires

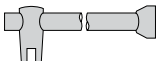
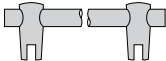
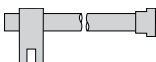
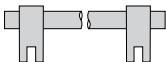
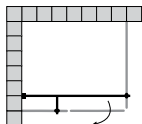
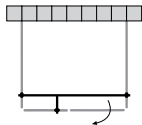
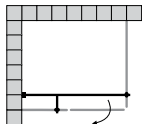
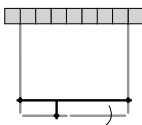
DÉSIGNATION	INFORMATIONS TECHNIQUES	Dimensions	N° de commande	Prix	SUPPLÉMENT	
					Finitions spéciales I	Finitions spéciales II
<b>Porte-serviettes Vario</b> · à fleur de surface 	Encastré sur le côté interne, largeur de 300 mm à 1000 mm possible. Chrome	rond angulaire	93-008 A 93-009 A	205,- 220,-	336,- 336,-	841,- 841,-
<b>Patère</b> 	EV1, chrome	Alésage ø 12 mm Ø 20 mm, longueur 70 mm	93-015 A	83,- 103,-	106,- 106,-	266,- 266,-
<b>Stabilisateur d'angle supérieur</b> 	Support chrome/stabilisateur d'angle supérieur cristal clair pour stabiliser la partie latérale	1 pièce	16-005	161,-	198,-	495,-
<b>Barre de renfort articulée</b> 	Chrome pour verre de 6/8 mm, ø 15 mm, Profilé en verre arrondi  Chrome pour verre de 6/8 mm, ø 15 mm, Profilé en verre angulaire	Longueur 120 mm Longueur 230 mm Longueur 600 mm  Longueur 120 mm Longueur 230 mm Longueur 600 mm	93-016 K 93-016 93-016 A  93-017 K 93-017 93-017A	169,- 169,- 190,-  169,- 169,- 190,-	- - -  - - -	- - -  - - -
<b>Fixation au sol (FS) ou Fixation au plafond (FD)</b>  Modèle 01  Modèle 02	Modèle EV 01, chrome  Modèle EV 02, chrome	Hauteur 65 -150 mm (FS) Hauteur 65 - 350 mm (FD)  Hauteur 45 mm	93-014 A  93-014 AB	150,-  100,-	157,-  106,-	392,-  267,-
<b>Profil carré</b> 	Poli miroir	40 x 40 mm	41-001	133,-/m	-	-
<b>Profilé en U</b> 	10/15/10 poli miroir 20/15/20 poli miroir	Longueur max. 2500 mm Longueur max. 2500 mm	10-031 10-030	53,-/m 53,-/m	- -	- -

# Accessoires

					SUPPLÉMENT	
DÉSIGNATION	INFORMATIONS TECHNIQUES	Dimensions	N° de commande	Prix	Finitions spéciales I	Finitions spéciales II
<b>Barre de renfort ronde</b> · Verre/mur 	Barre de renfort ronde verre/mur, chrome	L = 1000 mm L = 1500 mm L = 1800 mm L = 2000 mm	93-012 93-012AA 93-012AB 93-012AC	242,- 263,- 291,- 291,-	186,- 186,- 223,- 223,-	469,- 469,- 559,- 559,-
<b>Barre de renfort ronde</b> · Verre/verre 	Barre de renfort ronde verre/verre, chrome	L = 1000 mm L = 1500 mm L = 1800 mm L = 2000 mm	93-013 93-013AA 93-013AB 93-013AC	242,- 263,- 291,- 291,-	186,- 186,- 223,- 223,-	469,- 469,- 559,- 559,-
<b>Barre de renfort angulaire</b> · Verre/mur 	Barre de renfort angulaire verre/mur, chrome	L = 1000 mm L = 1500 mm L = 1800 mm	93-010 93-010B 93-010BB	242,- 263,- 291,-	186,- 186,- 223,-	469,- 469,- 559,-
<b>Barre de renfort angulaire</b> · Verre/verre 	Barre de renfort verre/verre, chrome	L = 1000 mm L = 1500 mm L = 1800 mm	93-010A 93-010AB 93-010AC	242,- 263,- 291,-	186,- 186,- 223,-	469,- 469,- 559,-
<b>Barre de renfort ronde</b> · Verre/mur avec pièce en T 	Barre de renfort ronde verre/mur, chrome	L = 1000 mm + pièce en T 100 mm L = 1500 mm + pièce en T 100 mm L = 1800 mm + pièce en T 100 mm L = 2000 mm + pièce en T 100 mm	93-011C 93-011CA 93-011CB 93-011CC	362,- 362,- 404,- 404,-	421,- 421,- 503,- 503,-	841,- 841,- 1.051,- 1.051,-
<b>Barre de renfort ronde</b> · Verre/verre avec pièce en T 	Barre de renfort ronde verre/verre, chrome	L = 1000 mm + pièce en T 100 mm L = 1500 mm + pièce en T 100 mm L = 1800 mm + pièce en T 100 mm L = 2000 mm + pièce en T 100 mm	93-011 93-011B 93-011BB 93-011BC	362,- 362,- 404,- 404,-	421,- 421,- 503,- 503,-	841,- 841,- 1.051,- 1.051,-
<b>Barre de renfort angulaire</b> · Verre/mur avec pièce en T 	Barre de renfort angulaire verre/mur, chrome	L = 1000 mm + pièce en T 100 mm L = 1500 mm + pièce en T 100 mm L = 1800 mm + pièce en T 100 mm	93-011D 93-011DA 93-011DB	362,- 362,- 404,-	421,- 421,- 503,-	841,- 841,- 1.051,-
<b>Barre de renfort angulaire</b> · Verre/verre avec pièce en T 	Barre de renfort verre/verre, chrome	L = 1000 mm + pièce en T 100 mm L = 1500 mm + pièce en T 100 mm L = 1800 mm + pièce en T 100 mm	93-011A 93-011AB 93-011AC	362,- 362,- 404,-	421,- 421,- 503,-	841,- 841,- 1.051,-
<b>Barre de renfort ColorStar</b> · Verre/mur 	Barre de renfort ColorStar verre/mur, EV1  Barre de renfort ColorStar verre/mur, chrome	L = 1000 mm L = 1500 mm L = 1000 mm L = 1500 mm	93-024A 93-024B 93-024C 93-024D	203,- 220,- 203,- 220,-	186,- 186,- 186,- 186,-	469,- 469,- 469,- 469,-
<b>Barre de renfort ColorStar</b> · Verre/verre 	Barre de renfort ColorStar verre/verre, EV1  Barre de renfort ColorStar verre/verre, chrome	L = 1000 mm L = 1500 mm L = 1000 mm L = 1500 mm	93-025A 93-025B 93-025C 93-025D	203,- 220,- 203,- 220,-	186,- 186,- 186,- 186,-	469,- 469,- 469,- 469,-
<b>Barre de renfort Tansa</b> · Verre/mur 	Barre de renfort Tansa verre/mur, chrome	L = 1200 mm	22-040	212,-	186,- Ce supplément vaut uniquement pour le noir mat et le blanc mat, autres sur demande	-

# Accessoires

DÉSIGNATION	INFORMATIONS TECHNIQUES	Dimensions	N° de commande	Prix	SUPPLÉMENT	
					Finitions spéciales I	Finitions spéciales II
<b>Barre de renfort ronde</b> · Verre/mur avec fixation murale	Barre de renfort ronde verre/mur, chrome	L = 1000 mm avec fixation murale L = 1500 mm avec fixation murale L = 1800 mm avec fixation murale L = 2000 mm avec fixation murale	93-014 93-014B 93-014BA 93-014BC	362,- 362,- 404,- 404,-	186,- 186,- 223,- 223,-	469,- 469,- 559,- 559,-
<b>Barre de renfort angulaire</b> · Verre/mur avec fixation murale	Barre de renfort angulaire verre/mur, chrome	L = 1000 mm avec fixation murale L = 1500 mm avec fixation murale L = 1800 mm avec fixation murale	93-019 93-019A 93-019AA	362,- 362,- 404,-	186,- 186,- 223,-	469,- 469,- 559,-
<b>Barre de renfort ronde</b> · Verre/mur avec fixation encastrée	Barre de renfort ronde verre/mur, chrome	L = 1000 mm avec fixation encastrée L = 1500 mm avec fixation encastrée L = 1800 mm avec fixation encastrée L = 2000 mm avec fixation encastrée	93-012A 93-012D 93-012DA 93-012DB	362,- 362,- 404,- 404,-	186,- 186,- 223,- 223,-	469,- 469,- 559,- 559,-
<b>Poignée en T ronde</b> · bilatérale	Ø 18 mm, cote d'axe en axe 154 mm, alésage ø 10 mm, chrome, longueur 200 mm Ø 18 mm, cote d'axe en axe 154 mm, alésage ø 10 mm, mat chrome, longueur 200 mm		30-009 C 30-009 C	136,- 243,-	186,- 186,-	469,- 469,-
<b>Poignée en T angulaire</b> · bilatérale	17 x 17 mm, cote d'axe en axe 154 mm, alésage ø 10 mm, chrome, longueur 200 mm 17 x 17 mm, cote d'axe en axe 154 mm, alésage ø 10 mm, chrome, longueur 450 mm		30-009 D 30-009 DD	136,- 171,-	186,- 186,-	469,- 469,-
<b>Poignée en T angulaire antimicrobienne</b> · bilatérale	17 x 17 mm, cote d'axe en axe 154 mm, alésage ø 10 mm, alliage cuivre spécial, longueur 200 mm		30-009 E	438,-	186,-	469,-
<b>Poignée en T trapézoïdale</b> · bilatérale	28 x 21 mm, cote d'axe en axe 154 mm, alésage ø 10 mm, chrome, longueur 200 mm		30-009 T	136,-	186,-	469,-
<b>Poignée en T (onglet)</b> · bilatérale	Ø 18 mm, cote d'axe en axe 154 mm, alésage ø 10 mm, chrome, longueur 200 mm (uniquement pour accès d'angle)		30-009 FL (g.) 30-009 FR (dr.)	171,- 171,-	186,- 186,-	469,- 469,-
<b>Poignée étrier</b> · bilatérale	Ø 20 mm, cote d'axe en axe 154 mm, alésage ø 14 mm, chrome Ø 20 mm, cote d'axe en axe 154 mm, alésage ø 14 mm, chrome mat		520206 520207	136,- 136,-	- -	- -
<b>Barre de poignée porte-serviette Vario</b>	Sur la face intérieure se trouve une face combinée avec une poignée, d'une largeur possible de 300 mm à 1000 mm, chrome	ronde (intérieur avec une poignée Saphir) angulaire (intérieur avec une poignée Rubin)	93-008 BC 93-008 H	362,- 362,-	186,- 186,-	469,- 469,-





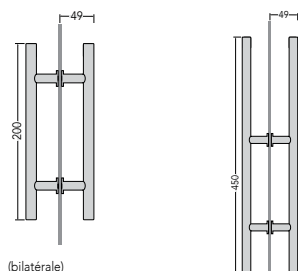



## Poignée en T vue latérale

Poignées impossibles pour la gamme BS-Dusche à cadre partiel, FORTUNA à cadre partiel et XXL, n° de commande 163.7



# Variantes de poignées

Illustration								
N° de commande	17-002	17-015	17-016	11-003	11-004	10-029	21-006	21-006A
Série (supplément/poignée)	Poignée Sprinter unilatérale	Poignée Rubin unilatérale	Poignée Rubin bilatérale	Poignée BD unilatérale	Poignée BD bilatérale	Poignée Saphir bilatérale	Poignée IBV bilatérale	Poignée IBV bilatérale
Achat R Plus	sans supplément	sans supplément	sans supplément	sans supplément	sans supplément	sans supplément	sans supplément	sans supplément
Beryll	sans supplément	sans supplément	sans supplément	<b>de série</b> <sup>1)</sup>	sans supplément	sans supplément	sans supplément	sans supplément
BS-Dusche	-	-	sans supplément	-	sans supplément	<b>de série</b>	sans supplément	sans supplément
BS-Dusche 75/150	sans supplément	sans supplément	sans supplément	sans supplément	<b>de série</b>	sans supplément	sans supplément	sans supplément
Fortuna	-	-	sans supplément	-	sans supplément	<b>de série</b>	sans supplément	sans supplément
Omega	sans supplément	<b>de série</b>	sans supplément	sans supplément	sans supplément	sans supplément	sans supplément	sans supplément
Omega B./S.Editions	-	-	<b>de série</b> <sup>4)</sup>	-	-	-	-	-
Omega 150	sans supplément	sans supplément	sans supplément	sans supplément	sans supplément	sans supplément	sans supplément	sans supplément
Omega Plus	-	-	-	-	-	-	sans supplément	<b>de série</b> <sup>2)</sup>
Onyx	-	-	sans supplément	-	sans supplément	sans supplément <sup>3)</sup>	sans supplément	-
Opalin S	-	-	-	-	-	-	-	-
Saphir	sans supplément	sans supplément	sans supplément	sans supplément	sans supplément	<b>de série</b>	sans supplément	sans supplément
Spinell Plus	sans supplément	sans supplément	sans supplément	sans supplément	sans supplément	<b>de série</b> <sup>2)</sup>	sans supplément	sans supplément
Walk-in Plus	sans supplément	<b>de série</b>	sans supplément	sans supplément	sans supplément	sans supplément	sans supplément	sans supplément
XXL	-	-	sans supplément	-	sans supplément	sans supplément	<b>de série</b>	sans supplément

Illustration								
N° de commande	30-009C	30-009D	30-009DD	30-009FR	30-009FL	30-009T	520210	SC110
Série	Poignée en T ronde bilatérale	Poignée en T angulaire bilatérale	Poignée en T angulaire bilatérale	Poignée en T en onglet (uniquement pour accès d'angle) bilatérale, à droite et à gauche		Poignée en T trapézoïdale bilatérale	Poignée étrier angulaire, bilatérale	Poignée Vega bilatérale
Achat R Plus	69,-	69,-	86,-	86,-	86,-	<b>de série</b>	69,-	sans supplément
Beryll	69,-	69,-	86,-	86,-	86,-	69,-	69,-	sans supplément
BS-Dusche/75/150	69,-	69,-	86,-	86,-	86,-	69,-	69,-	sans supplément
Fortuna	69,-	69,-	86,-	86,-	86,-	69,-	69,-	sans supplément
Omega	69,-	69,-	86,-	86,-	86,-	69,-	69,-	sans supplément
Omega B./S.Editions	-	-	-	-	-	-	-	-
Omega 150	69,-	<b>de série</b>	86,-	86,-	86,-	69,-	69,-	sans supplément
Omega Plus	-	-	-	-	-	-	-	-
Onyx	<b>de série</b> <sup>2)</sup>	69,-	86,-	86,-	86,-	69,-	69,-	sans supplément
Opalin S	<b>de série</b>	69,-	86,-	86,-	86,-	69,-	69,-	-
Saphir	69,-	69,-	86,-	86,-	86,-	69,-	69,-	sans supplément
Spinell Plus	69,-	69,-	86,-	86,-	86,-	69,-	69,-	sans supplément
Walk-in Plus	69,-	69,-	86,-	86,-	86,-	69,-	69,-	sans supplément
XXL	-	-	-	-	-	-	-	sans supplément

## DESCRIPTION

### • ATTENTION : Changement des poignées sur les douches rondes uniquement sur demande !

- indisponible
- Prix en euros et hors TVA pour échange des poignées
- Si cela est techniquement faisable, nous prendrons volontiers en considération d'autres hauteurs de poignées. Veuillez le spécifier lors de la commande.

<sup>1)</sup> Pour les douches rondes uniquement disponible en version bilatérale

<sup>2)</sup> Disponible en chrome (et montage horizontal pour Onyx)

<sup>3)</sup> Disponible en couleurs pour sanitaires

<sup>4)</sup> Disponible en noir mat

## ATTENTION :

Si la poignée montée en série est remplacée par l'une des poignées en T, un supplément sera facturé par poignée. Exemple : vous choisissez un accès d'angle Saphir, mais vous souhaitez avoir une barre de poignée bilatérale, alors il faudra ajouter au prix de la cabine de douche 2 x EUR 69,-.

### Hauteurs des poignées

Hauteur de la cabine	1500	1800	1900	2000
Hauteurs des poignées	600	800	900	1000

D'autres variantes de poignées sont disponibles sans supplément

# Verres spéciaux

**DESCRIPTION**

- Disponible pour tous les modèles
- Non disponible pour les modèles avec portes cintrées
- Non disponible

<sup>1)</sup> La structure se situe du côté extérieur de la douche en verre.

\* Autres surfaces ou couleurs HEWI et RAL sur demande. Le délai de livraison pour les finitions spéciales est de 8 semaines.

	Verre blanc	Satinato clair <sup>1)</sup>	Pansol gris	Pansol bronze	Ford Blue	Chinchilla clair <sup>1)</sup>	Mastercarre clair <sup>1)</sup>	Master Ligné <sup>1)</sup>	SR 200 blanc <sup>1)</sup>	Masterpoint <sup>1)</sup>	Antello Silver	Verre à glace chromé
Achat R Plus	●	●	●	●	●	●	●	○	●	○	●	●
Beryll	●	●	●	●	●	●	●	○	●	○	●	●
BS-Dusche/75/150	●	●	●	●	●	●	●	—	●	○	●	●
ColorStar	●	—	—	—	—	—	—	—	—	—	—	—
Fortuna	●	●	●	●	●	●	●	—	●	○	●	●
Inloop	●	●	●	●	●	●	●	○	●	○	●	●
Omega/Black/Supersteel Edition	●	●	●	●	●	●	●	○	●	○	●	●
Omega 150	●	●	●	●	●	●	●	○	●	○	●	●
Omega Plus	●	●	●	●	●	●	●	—	●	○	●	●
Onyx	●	●	●	●	●	●	●	○	●	○	●	●
Opalin S	●	●	●	●	●	●	—	○	—	○	●	●
Saphir	●	●	●	●	●	●	●	—	●	○	●	●
Spinell Plus	●	●	●	●	●	●	●	○	●	○	●	●
Tansa	●	●	●	●	●	●	●	○	●	○	●	●
Walk-in Plus	●	●	●	●	●	●	●	○	●	○	●	●
XXL	●	●	●	●	●	●	●	—	●	○	●	●

## SUPPLÉMENT VERRES SPÉCIAUX

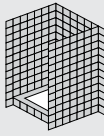
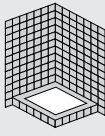
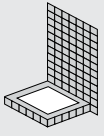
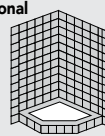
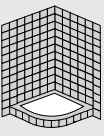
<b>Niche</b> · jusqu'à max. 1000 	<b>Cabine d'angle</b> · jusqu'à max. 1000 x 1000 	<b>Accès frontal</b> · jusqu'à max. 1000 x 1000 	<b>Receveur pentagonal</b> · jusqu'à max. 1000 x 1000 	<b>Quart de cercle</b> · jusqu'à max. 1000 x 1000 
366,—	571,—	649,—	649,—	941,—

## SUPPLÉMENT VERRE À GLACE CHROMÉ

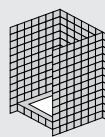
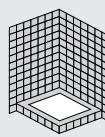
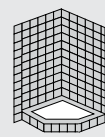
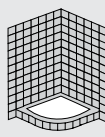
Décor	Description	Référence	Disposition	Niche · jusqu'à max. 1000	Cabine d'angle · jusqu'à max. 1000 x 1000	Receveur pentagonal · jusqu'à max. 1000 x 1000	Quart de cercle · jusqu'à max. 1000 x 1000
	<b>Verre à glace chromé</b> Épaisseur du verre 8 mm monté sur un système multi-couche contenant du chrome	C.91100	sur toute la surface				
				705,—	1.176,—	1.176,—	—

### DESCRIPTION

- Verres en dépassement de tailles contre supplément, voir page 58
- Disponible pour tous les modèles, non disponible pour les modèles avec portes cintrées.

- La finition miroir se trouve sur la face intérieure de la paroi de douche.

# Couleur inhérente du verre

En fonction des matières premières, les produits en verre possèdent différentes couleurs inhérentes qui deviennent plus visibles à mesure que l'épaisseur augmente. Dans la vue traversante du verre ainsi que principalement dans la vue des rebords du verre, cette couleur inhérente se montre par une nuance verte ou bleue. Des variations de l'impression couleur du verre sont possibles en raison de la modification des épaisseurs de verre, de la structure du verre et de la

situation de montage et ne peuvent être évitées. L'utilisation de verre blanc à teneur réduite en oxydes de fer au lieu du verre flotté permet de réduire de manière significative cet effet, mais pas de l'exclure. **Veillez noter que les échantillons de verre correspondant à une petite surface ne permettent pas de bien rendre compte du phénomène.**





# Supplément pour dépassements de tailles

TYPE DE VERRES	Cristal clair	Verre spécial et verre à glace	Décor standards par sérigraphie	SpriClean® ou SpriMedical®
Supplément pour chaque dépassement de hauteur/de largeur de 10 cm	142,-	190,-	220,-	16,-

## DESCRIPTION

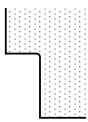
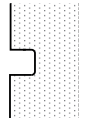
- Ces prix ne s'appliquent pas aux douches avec portes cintrées ou douches standard (gamme BS-Dusche à cadre partiel, FORTUNA à cadre partiel ou XXL, n° de commande 163.7) !
- OMEGA + ACHAT R PLUS hauteur maximale 2100 mm

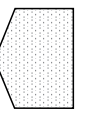
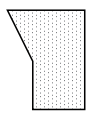
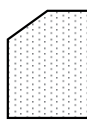
## Usinage spécial

Coupe angulaire · par vitre	Coupe ajourée	Coupe arrondie	Coupe demi-cercle	Coupes en biais double · extérieur	Coupes en biais double · intérieur	Coupe en biais · par vitre · pour des appentis, des carrelages et des bords horizontaux et verticaux	Coupe sur mesure · selon le gabarit	Arête à onglet · par m lin.
								
106,-	142,-	132,-	354,-	137,-	137,-	137,-	514,-	50,-

## Frais du transport d'emballage

pour dépassements de tailles

L'emballage extérieur en carton et les frais de transport sont inclus dans le prix d'achat. Nous fournissons, selon notre expérience, d'autres emballages, protections et/ou aides au transport aux frais de l'acheteur. Si les dimensions du verre dépassent 1500 x 2300 mm, nous effectuons la livraison en caisse en bois ou sur chevalet en bois et facturons un supplément de EUR 163,-. Nous ne prenons pas en charge les frais déboursés par l'acheteur pour éliminer l'emballage. L'acheteur est tenu

de mettre à disposition tous les moyens nécessaires pour décharger et transporter la marchandise suffisamment rapidement et efficacement, par exemple des grues, chariots élévateurs ou nacelles élévatrices.

Nous facturons un supplément de EUR 165,- pour un délai de livraison fixe.

## Avis téléphonique contre supplément

Supplément de EUR 22,50 par commande pour la livraison de la marchandise avec avis. Le numéro de téléphone doit impérativement nous être communiqué afin que la société de transport puisse aviser le client ! N° de commande 99-018

## Supplément pour fabrications spéciales

DIMENSIONS	Chrome	Finition spéciale I	Finition spéciale II	SpriClean® ou SpriMedical®
1000 x 1500 1000 x 2000 1200 x 2100 1400 x 2100	843,- 940,- 1.074,- 1.266,-	1.084,- 1.199,- 1.369,- 1.615,-	1.518,- 1.678,- 1.917,- 2.260,-	111,- 119,- 154,- 175,-



# Surfaces des charnières

## FINITIONS SPÉCIALES I+II

Sélectionnez les poignées et les charnières parmi plus de 120 finitions standard, en partie harmonisées avec les robinetteries des fabricants leaders. Si la couleur que vous souhaitez n'est néanmoins pas disponible, nous serons heureux de répondre à toute autre demande de finition.

Des illustrations sont disponibles à l'adresse [www.sprinz.eu/Beschlagsoberflaechen](http://www.sprinz.eu/Beschlagsoberflaechen)

### DISPONIBILITÉ DES MODÈLES

Achat R Plus	●
Beryll	●
BS-Dusche sans cadre	●
BS-Dusche à cadre partiel	–
BS-Dusche 75/150	●
ColorStar	–
Fortuna sans cadre	●
Fortuna à cadre partiel	–
Inloop	●
Omega <sup>1)</sup>	●
Omega Black/ Supersteel Edition	–
Omega 150	●
Omega Plus	–
Onyx	–
Opalin S	–
Saphir	●
Spinnel Plus	●
Tansa	–
Walk-in Plus	●
XXL	●

### DESCRIPTION

- Disponible pour tous les modèles  
– non disponible

#### Couleurs pour sanitaires

Toutes les couleurs habituelles pour sanitaires sont peintes par poudrage (des écarts sont possibles !). D'autres surfaces ou des couleurs HEWI et RAL sur demande. Le délai de livraison pour les finitions spéciales est de 8 semaines.

#### Attention

Si la fixation de porte se situe sur le mur, l'état est en chrome

<sup>1)</sup> Est seulement valable pour fixation en angle

Finition spéciale dorée sur demande !

### REMARQUE

Veillez noter les différences de prix pour les finitions spéciales I et II. Vous trouverez les prix sur la page respective du modèle de douche.

### FINITIONS SPÉCIALES I

Laiton vieilli (AM)
Brun antique (AB)
Cuivre antique (AK)
Laiton antique (AMS)
Nickel antique (AC)
Bronze (BR)
Old brushed nickel (OBN)
Aranja (AR)
Antique (AQ)
Cuivre poli (KU)
Laiton (LN)
Champagne (CM)
Laiton brillant (EM)
Laiton (MP)
Laiton brossé mat (MM)
Platine mat (SNM)
Platine (SN)
Satin (SI)
Satinox (SA)
Steel/inox mat brossé (SL)
Chrome mat inoxydable (CE)
Chrome brossé (CB)
Noir mat (DS)
Noir RAL 9005 (SW)
Blanc trafic RAL 9016 (VW)
Blanc mat (DW)
Jaune (GB)
Rouge RAL 3003 (RO)
Bleu marine RAL 5002 (PB)

#### Hansgrohe

Chrome mat inoxydable 800 (CE)
Satinox (SA)
Noir mat (HDS)
Blanc mat (HDW)

#### Jado

Laiton vieilli (AM)
Nickel antique (AC)
Nickel mat 144 (BN)
Platine (SN)
Ultra laiton 067/D8 (UF)
Ultra steel 255 (US)

#### Dornbracht

Champagne 47 (CM)
Laiton 09 (MP)
Laiton brossé mat 28 (MM)
Noir mat 33 (DS)
Platine 08 (SN)
Platine mat 06 (SNM)

#### Vola

Chrome mat 20 (CB)
Noir mat (DS)

### FINITIONS SPÉCIALES II

Cyprum (CY)
Doré (GO)
Doré velours mat (GOM)
Doré brossé mat (GO)
<b>Cristina</b>
Inox acier inoxydable 28 (CSL)
Or rose brillant 46 (CRG)
Or rose brillant 34 (CRB)
Or jaune 52 (CGO)
Laiton poli 53 (CMP)
Chrome noir brillant 72 (CPC)
Chrome noir brossé 75 (CBC)
Métallique brossé 77 (CMG)
<b>Fantini</b>
Mat Gun Metal P5 (GM)
Mat british gold P6 (BGM)
Brushed copper P7 (FBC)
Stainless Steel 93 (FSL)
Nickel 95 (FPN)

#### Gessi

Cuivre 030 (GKU)
Cuivre brossé 708 (GKG)
Or 080
Or brossé 087 (GGO)
Optique Finox 149
Aged bronze 187 (GAB)
Acier inoxydable brossé 239 (GSL)
Black chrome 706 (GPC)
Brushed black chrome 707 (GBC)
Laiton antique 713 (GBZ)
Brushed brass 727 (GBB)
Warm Steel 726 (GWS)

#### Grohe

Graphite dur A0 (HGR)
Brushed Hard Graphine AL (BHG)
Warm Sunset DA (WSU)
Brushed Warm Sunset DL (BWS)
Polished Nickel BE (PON)
Brushed Nickel EN (MTN)
Cool sunrise GL (COS)
Brushed cool sunrise GN (BCS)
Supersteel DC (SSL)

#### Hansgrohe

Polished gold optic 990 (HGO)
Brushed gold optic 250 (HBO)
Polished Bronze 130 (PZ)
Brushed Bronze 140 (BZ)
Brushed chrome 260 (CB)
Polished red gold 300 (PG)
Brushed red gold 310 (BG)
Polished black chrome 330 (PC)

Brushed black chrome 340 (BC)
Polished Nickel 830 (PN)
Brushed Nickel 820 (MN)
Polished brass 930 (HPB)
Brushed brass 950 (HBR)

#### Herzbach

Copper steel 39 (HBC)
Black steel 40 (HBB)
Brass steel 41 (HBS)

#### Keuco

Bronze poli 02 (KBP)
Bronze brossé 03 (KBR)
Nickel poli 04 (KNP)
Nickel brossé 05 (KNG)
Chrome noir poli 12 (KPC)
Chrome noir brossé 13 (KBC)













#### THG

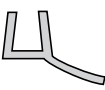



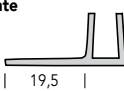
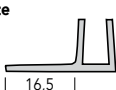

Brass H49 (TPB)
Matt brass H50 (TMB)
Or H52 (TGO)
Or mat H53 (TMG)
Nickel brillant H55 (TNI)
Nickel mat H56 (TBN)

#### Vola



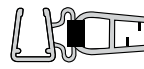



Polished black chrome 60 (VAR)
Brushed black chrome 61 (VBB)
Polished black 62 (VSW)
Polished copper 63 (VPC)
Brushed copper 64 (VBC)
Polished brass 65 (VPB)
Polished gold 66 (VPG)
Brushed gold 67 (VBG)

# Pièces détachées











DÉSIGNATION	Référence	Prix	
<b>JOINTS VERTICAUX</b>			
<b>Petit profilé en H</b> · pour épaisseur de verre 6 mm		60 - 023	15,- m lin.
<b>Petit profilé en H</b> · 8 mm · 10 mm		60 - 024 60 - 023 A	15,- m lin. 15,- m lin.
<b>Petit profilé en H</b> · 8 mm, court		60 - 024 A	15,- m lin.
<b>Grand profilé en H</b> · pour épaisseur de verre 8 mm		60 - 025	15,- m lin.
<b>Profilé Adria</b> · 6 mm/8 mm		60 - 024 B	15,- m lin.
<b>Adria grand</b> · 6 mm/8 mm		60 - 024 C	15,- m lin.
<b>Joint rainuré</b> · 6 mm/8 mm · 10 mm		60 - 032 60 - 032 A	19,50 m lin. 19,50 m lin.
<b>Joint à fente</b> · 6 mm · 8 mm		60 - 033 60 - 025 A	15,- m lin. 15,- m lin.
<b>Joint pour porte battante</b> · 8/10 mm		60 - 025 C	19,50 m lin.
<b>Profilé de joint</b>		02 - 005	14,50 m lin.
<b>SPRINTER TOP</b> · Cordon étanche profilé rotatif Top		100 - 030 E	11,50 m lin.
<b>SPRINTER PLUS</b> · Profilé rotatif plus		100 - 040 E	12,50 m lin.
<b>Barre-poignée Topas</b> · 8 mm		60 - 027	23,- m lin.
<b>Joint pour porte coulissante</b> · (Topas)		60 - 050	23,- m lin.
<b>Joint pour porte coulissante</b> · Cercle en V (Opalin S)		60 - 050 A	23,- m lin.
<b>Joint pour porte coulissante</b> · Plan (Opalin S)		60 - 050 B	23,- m lin.



<b>Butée GR 90°</b> · 8 mm		60 - 026	19,50 m lin.
<b>Butée GR 180°</b> · 8 mm		60 - 026 A	19,50 m lin.
<b>Barre magnétique 90°</b> · 6 + 8 mm · 10 mm · (uniquement disponible en tant que kit)		60 - 011 60 - 011 A	27,- m lin. (par kit)
<b>Barre magnétique 90°</b> · pivotante 6/8 mm · (uniquement disponible en tant que kit)		60 - 011 D	27,- m lin. (par kit)
<b>Barre magnétique 135°</b> · 6 + 8 mm · 10 mm · (uniquement disponible en tant que kit)		60 - 012 60 - 012 B	27,- m lin. (par kit)
<b>Barre magnétique 180°</b> · 6 + 8 mm · 10 mm · (uniquement disponible en tant que kit)		60 - 013 60 - 013 B	27,- m lin. (par kit)
<b>Barre magnétique</b> · Universel · 6 + 8 mm		60 - 013 A	27,- m lin. (par kit)



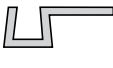

## PROFILÉS POUR DOUCHE

<b>Profilé pour douche droit</b> · 10 x 8 mm · chrome/ poli miroir		18 - 106	23,- m lin.
<b>Profilé pour douche cintré (uniquement pour Opalin S)</b> · 10 x 8 mm · chrome/polé miroir · Rayon 532 · Rayon 502 · Rayon 482		18 - 105 A 18 - 105 B 18 - 105 C	47,- / pce. 47,- / pce. 47,- / pce.
<b>Profilé pour douche courbé</b> · 10 x 8 mm · chrome/polé miroir · Rayon 532 · Rayon 502 · Rayon 482		18 - 105 D 18 - 105 E 18 - 105 F	47,- / pce. 47,- / pce. 47,- / pce.
<b>Embout pour profilé pour douche 180°</b> · chrome/polé miroir		18 - 100	6,50 / pce.
<b>Embout pour profilé pour douche 90°</b> · gauche chrome/polé miroir (côté barre magnétique)		18 - 101 A	6,50 / pce.
<b>Embout pour profilé pour douche 90°</b> · droite chrome/polé miroir (côté barre magnétique)		18 - 101 B	6,50 / pce.
<b>Raccordement pour profilé pour douche 90°</b> · chrome/polé miroir		18 - 102	6,50 / pce.

# Pièces détachées

DÉSIGNATION	Référence	Prix
<b>PROFILÉS D'ÉCOULEMENT D'EAU/JOINTS HORIZONTAUX</b>		
<b>Profilé d'écoulement d'eau Aqua</b> · 8 mm 	60 - 004	24,- m lin.
<b>Profilé d'écoulement d'eau Karibik</b> · 8 mm 	60 - 005 B	24,- m lin.
<b>Profilé inférieur</b> · 6 à 8 mm 	60 - 029	11,50 m lin.
<b>Profilé d'écoulement d'eau Ozean</b> · 6/8 mm 	60 - 001	23,- m lin.
<b>Profilé d'écoulement d'eau Ozean</b> · Douche ronde/en quart de cercle · pré-cintré 6/8 mm 	60 - 034 B	23,- / pce.
<b>Profilé d'écoulement d'eau Ozean</b> · Receveur pentagonal · pré-cintré à gauche 8 mm · pré-cintré à droite 8 mm 	60 - 035 60 - 035 A	23,- / pce. 23,- / pce.
<b>Profilé d'écoulement d'eau Pazifik</b> · 6/8 mm 	60 - 007	23,- m lin.
<b>Profilé d'écoulement d'eau Pazifik</b> · Douche ronde/en quart de cercle · pré-cintré 6/8 mm 	60 - 036	23,- / pce.
<b>Profilé d'écoulement d'eau Power</b> · 6/8 mm 	60 - 009	23,- m lin.
<b>Profilé d'écoulement d'eau Power</b> · Douche ronde/en quart de cercle · pré-cintré 6/8 mm 	60 - 043	23,- / pce.
<b>Profilé d'écoulement d'eau Topas</b> · 8 mm 	60 - 006	28,- m lin.
<b>Profilé Atlantik</b> · 8 mm 	60 - 028	23,- m lin.

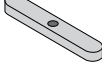
PIÈCES DE GUIDAGE		
<b>Guidage de vantail Tansa</b> · en EV1 ou chrome 	22-030E	6,50 / pce.
<b>Guidage de vantail Topas</b> · à droite · à gauche 	20 - 008 L (gauche) 20 - 008 R (droite)	6,50 / pce.
<b>Guidage de vantail Opalin S</b> · à droite · à gauche 	13 - 033 B 13 - 033 A	6,50 / pce. 6,50 / pce.

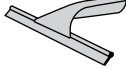
AUTRES PIÈCES DÉTACHÉES			
<b>Équerre en plexiglas</b>			
· 10 x 10 mm		60 - 016	15,- m lin.
· 15 x 15 mm		60 - 017	16,- m lin.
· 20 x 20 mm		60 - 018	24,- m lin.
· 25 x 25 mm		60 - 019	24,- m lin.
<b>Barre semi-circulaire en plexiglas</b>			
· 5 x 10 mm		60 - 014	13,50 m lin.
· 10 x 20 mm		60 - 015	29,- m lin.
<b>Semi-circulaire en plexiglas</b> · 5 x 10 mm · cintré · Rayon 500		60 - 022	18,- / pce.
<b>Entretoise Achat</b> 		70 - 011	6,50 / pce.
<b>Joint de bloc support Sprinter Plus</b> 		520120	6,50 / pce.
<b>Raclette de douche</b> 		80 - 021	15,- / pce.

FORFAIT STOCK À PRIX AVANTAGEUX			858,-
pour les modèles les plus courants			
Profilé d'écoulement d'eau Ozean 6/8 mm	60 - 001	3 pcs.	1000 mm
Profilé d'écoulement d'eau Karibik 8 mm	60 - 005 B	3 pcs.	1000 mm
Power 6/8 mm	60 - 009	3 pcs.	1000 mm
Joint à fente 8 mm	60 - 025 A	3 pcs.	2010 mm
Barres magnétiques 90° 6/8 mm	60 - 011	3 paires	2010 mm
Barres magnétiques 135° 6/8 mm	60 - 012	3 paires	2010 mm
Barres magnétiques 180° 6/8 mm	60 - 013	3 paires	2010 mm
Barre semi-circulaire en plexiglas 5 x 10 mm	60 - 014	3 pcs.	1000 mm
Petit profilé en H 8 mm	60 - 024	3 pcs.	2010 mm
Profilé Adria 6/8 mm	60 - 024 B	3 pcs.	2010 mm
Grand profilé en H 8 mm	60 - 025	3 pcs.	2010 mm
Joint rainuré 6/8 mm	60 - 032	3 pcs.	2010 mm

DESCRIPTION
<ul style="list-style-type: none"> <li>• Sous réserve de modifications techniques.</li> <li>• Lors de commandes en dessous de EUR 25,- de valeur marchande nette, les frais de port seront facturés à hauteur de EUR 9,-.</li> <li>• À partir d'une longueur de profilé de 2200 mm, un supplément de longueur de EUR 31,- est facturé.</li> </ul>

# Conception verre et mur

## APERÇU DES PROCÉDÉS D'IMPRESSION

	Sérigraphie céramique	Impression numérique en céramique	Impression numérique SpriColor UV
Douches en verre	•	•	•
Systèmes de séparation	•	•	–
Vitrage mural	•	•	•

- possible/– impossible/\* possible uniquement pour ColorStar

### SÉRIGRAPHIE CÉRAMIQUE

- Impression en couleur grâce à une sérigraphie très fine
- Les couleurs RAL sont cuites dans le verre en pleine surface avec une seule couleur ou deux
- Anti-dérapant, translucide, haut pouvoir couvrant au choix
- Insensible aux solvants
- Résistant à l'abrasion selon la norme DIN
- Robuste, facile à nettoyer et résistant aux rayons UV



Sérigraphie céramique

### IMPRESSION NUMÉRIQUE EN CÉRAMIQUE

- Transfert de l'image à partir de l'ordinateur vers la machine d'impression
- La couleur est imprimée avec l'imprimante numérique sur la surface en verre
- Jusqu'à cinq couleurs différentes (rouge, vert, bleu, jaune et noir) et leurs teintes mélangées
- Surfaces plus fines avec une structure plus sobre, même au toucher
- Expression des couleurs presque identique des deux côtés.



Impression numérique en  
céramique

### IMPRESSION NUMÉRIQUE SPRICOLOR UV

- Pour parois vitrées ou la douche en verre ColorStar
- Impression en qualité-photo en CMYK
- Conception individuelle en couleurs brillantes avec modèles d'impression numérique SPRINZ ou avec des images fournies par le client



Impression numérique UV

# Sérigraphie

## Décor standard sur cloison de douche

### SUPPLÉMENT ESG clair avec sérigraphie blanc mat

Décor	Description	Référence	Disposition	Niche · jusqu'à max. 1000 x 1000	Cabine d'angle · jusqu'à max. 1000 x 1000	Receveur pentagonal · jusqu'à max. 1000 x 1000	Quart de cerce
	Belfort Bandes 386,4 mm, écartement 10 mm	280109	sur une partie de la surface sur toute la surface	230,- 388,-	483,- 676,-	483,- 676,-	sur demande
	Dublin Bandes de différentes largeurs vers le haut	260108	sur une partie de la surface sur toute la surface	230,- 388,-	483,- 676,-	483,- 676,-	sur demande
	Frankfurt Bandes de différentes largeurs vers le haut et le bas	202918	sur une partie de la surface sur toute la surface	230,- 388,-	483,- 676,-	483,- 676,-	sur demande
	Derby Bandes 220 mm, écartement 220 mm	260111	sur une partie de la surface sur toute la surface	230,- 388,-	483,- 676,-	483,- 676,-	sur demande
	Bandes horizontales 15.10 Bandes 15 mm, écartement 10 mm	W.92098	sur une partie de la surface sur toute la surface	230,- 388,-	483,- 676,-	483,- 676,-	sur demande
	Grands carreaux Carreaux 9 x 9 mm, écartement 6 mm	K.92096	sur une partie de la surface sur toute la surface	230,- 388,-	483,- 676,-	483,- 676,-	sur demande
	Branches négatif	Z.96100	sur une partie de la surface sur toute la surface	230,- 388,-	483,- 676,-	483,- 676,-	sur demande
	Ravensburg Blanc mat	120333	sur une partie de la surface sur toute la surface	230,- 388,-	483,- 676,-	483,- 676,-	sur demande

### DESCRIPTION

- Les motifs ne correspondent pas à l'échelle 1:1.
- La base de calcul est toujours la surface totale de la/des vitre(s) à revêtir, avec un minimum de 0,8 m<sup>2</sup>.
- Ces prix s'appliquent aux décors proposés ici. Pour d'autres décors, consultez notre

catalogue « Motivwelt » (Univers des motifs) ou rendez-vous sur [www.sprinz.eu/Motivwelt-Duschenwelt-Motive](http://www.sprinz.eu/Motivwelt-Duschenwelt-Motive).

- Décors individuels possibles sur demande en fonction des souhaits du client. La faisabilité technique doit être établie individuellement. Prix sur demande.

Couleurs	Prix/m <sup>2</sup>
Décor standards selon RAL	144,-
Haut pouvoir couvrant ou translucide Nous recommandons d'imprimer les sérigraphies translucides sur du verre blanc.	216,-
Sérigraphie céramique individuelle en 4 couleurs, résolution d'au moins 110 dpi (tif, jpg, eps ou psd)	sur demande

### Sérigraphie

Lors de sérigraphies dans la zone d'intimité (sur une partie de la surface), la hauteur standard est de 700 mm.

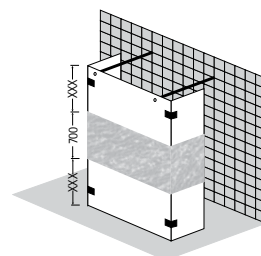

# Finition exclusive



**SpriClean®**

Traitement du verre

## FINITION SPRICLEAN®

Notre finition du verre SpriClean® durable offre encore plus de confort lors de l'entretien ! Les gouttes s'écoulent bien plus facilement et la saleté ne peut pas s'accrocher. Le nettoyage doit être réalisé moins souvent, ce qui vous permet de gagner du temps et de l'argent. Pour que cela reste longtemps ainsi, le SOFTCLEANER SPRINZ prendra soin de votre salle de bains et la protégera.



**SpriMedical®**

Traitement du verre

## FINITION SPRIMEDICAL®

Pour une hygiène durablement améliorée, SPRINZ propose un verre de sécurité pour les douches, portes, parois arrière et cloisons ainsi que les surfaces de cuisine avec une finition antibactérienne. SpriMedical®, powered by hybritec®, avec un taux d'élimination des bactéries nocives allant jusqu'à 99,9 % (par ex. coliformes), est idéal pour les pièces et applications aux exigences élevées en matière d'hygiène. En fusionnant les ingrédients actifs avec le verre, nous créons également une surface durable, résistante à l'abrasion et également compatible avec l'usage alimentaire.

# Entretien

## SOFTCLEANER

Le nouveau nettoyant pour le verre : l'effet déperlant amélioré protège les finitions traitées haute qualité telles que les douches en verre véritable, sols en verre, parois vitrées et étagères en verre avec encore davantage de fiabilité. La nouvelle formule garantit des résultats éclatants et sans trace. Ce nettoyant à base d'eau contient des composants du SpriClean® et rafraîchit les surfaces de verre traitées, les protège et les entretient durablement. Ne convient pas aux surfaces sensibles aux acides telles que la pierre ou le marbre. Désormais avec un nouveau parfum.

### PACK DE RÉAPPROVISIONNEMENT AVEC 10 BOUTEILLES DE SOFTCLEANER

N° de commande : 90-003A Prix unitaire 103,-

### BOUTEILLE INDIVIDUELLE SOFTCLEANER

N° de commande : 90-003 Prix unitaire 18,60

## SOFTCLEANER

Die Pflege fürs Glas

Il suffit de vaporiser, de sécher en passant un chiffon propre et de réitérer régulièrement !



## SOFTCLEAN-PLUS

Utilisé comme rafraîchissant de base ou en cas de dégradation de la finition SpriClean®, le kit d'entretien SoftClean-Plus « répare » le tout en deux étapes simples. Après le nettoyage préliminaire, on applique le nanorevêtement, le répartit et le polit. En quelques minutes seulement, l'eau déperle presque sans laisser aucun résidu. La finition invisible referme la surface en verre, empêche la corrosion et assure un nouvel éclat et d'excellentes propriétés d'entretien.

Mais encore : vous pouvez aussi enduire la cloison de douche ou d'autres éléments en verre ultérieurement avec le kit d'entretien.

### LE KIT CONTIENT

- 200 ml de nettoyant préliminaire
- 100 ml de revêtement
- 1 éponge\* à forme ergonomique (pour appliquer le nettoyant préliminaire)
- 1 chiffon en microfibre\* jaune (pour polir le nettoyant préliminaire)
- 2 chiffons d'application en viscose blancs (pour appliquer le nanorevêtement)
- 1 chiffon en microfibre\* bleu (pour polir le nanorevêtement)
- 1 paire de gants à usage unique

\* Les chiffons en microfibre et l'éponge fournis ne doivent plus être utilisés pour le nettoyage de la cloison de douche une fois le revêtement appliqué.

### SOFTCLEAN-PLUS

N° de commande : 90-003C Prix unitaire/kit 50,-

## SOFTCLEAN PLUS

Das Pflege-Set!



## SOFT SHINER Antibuée

Finis les surfaces embuées avec le SoftShiner® Antibuée : l'effet antibuée du spray SoftShiner assure une bonne vue et est multifonctionnel. L'alcool biologique hautement concentré assure une propreté sans effort et sans traces. L'effet hydrophobe durable protège durablement contre les salissures et les résidus de calcaire et facilite considérablement le nettoyage.

**Domaines d'application :** miroirs, douches en verre véritable, fenêtres, lucarnes. Convient également pour les vitres de voiture, à l'intérieur comme à l'extérieur, les verres de lunettes en verre, les serres, et bien d'autres encore.

### BOUTEILLE INDIVIDUELLE SOFT SHINER de 250 ml

N° de commande : 526666 Prix unitaire 18,60

### 10 BOUTEILLES SOFT SHINER de 250 ml

N° de commande : 526667 Prix unitaire 103,-



# Informations générales

## POUR LES PRODUITS SPRINZ

### GARANTIE DE DISPONIBILITÉ SPRINZ

Nous accordons une garantie de disponibilité de 10 ans à compter de la date d'achat sur la vente des pièces d'usure d'un produit SPRINZ acheté, les prétentions légales ne sont néanmoins pas affectées par cette garantie de disponibilité. Contactez les revendeurs spécialisés pour effectuer une commande.

### COULEUR INHÉRENTE DU VERRE

En fonction des matières premières, les produits en verre possèdent différentes couleurs inhérentes qui deviennent plus visibles à mesure que l'épaisseur augmente. Dans la vue traversante du verre ainsi que principalement dans la vue des rebords du verre, cette couleur inhérente se montre par une nuance verte ou bleue. Des variations de l'impression couleur du verre sont possibles en raison de la modification des épaisseurs de verre, de la structure du verre et de la situation de montage et ne peuvent être évitées. L'utilisation de verre blanc à teneur réduite en oxydes de fer au lieu du verre flotté permet de réduire de manière significative cet effet, mais pas de l'exclure.

### VERRE TREMPÉ (ESG)

Notre verre de sécurité simple, testé et certifié SPRIDUR possède trois caractéristiques :

- Résistance accrue aux changements de température
- Résistance à la flexion et aux chocs environ 3 fois supérieure à celle du verre flotté
- En cas de bris, le SPRIDUR ESG se casse en petits fragments détachés, réduisant ainsi les risques de blessures
- Les qualités de SPRIDUR ESG sont conformes à la norme NF EN 12150.

### VITRAGE DE SÉCURITÉ FEUILLETÉ (VSF)

L'utilisation de vitrage de sécurité feuilleté SPRISAFE est nécessaire à chaque fois que des exigences particulières en matière de sécurité ou de statique sont appliquées au verre, telles que les vitrages suspendus, la protection anti-effraction, l'isolation phonique ou un vitrage anti-chute. Le VSF est composé d'au moins 2 vitres assemblées durablement au moyen d'un film en PVB (butyral de polyvinyle) ou en EVA (film d'éthylène-acétate de vinyle) viscoplastique et résistant à la déchirure. En cas de bris, les fragments adhèrent au film et réduisent ainsi le risque de blessure. Le VSF SPRISAFE est fabriqué selon la norme NF EN 14449 et régulièrement contrôlé par un institut de contrôle officiel.

### VERRE FEUILLETÉ (VF)

Le verre feuilleté SPRISAFE est composé, tout comme le VSF SPRISAFE, d'au moins 2 vitres assemblées durablement au moyen d'un film en PVB ou en EVA. Le vitrage de sécurité feuilleté et le verre feuilleté diffèrent au niveau des caractéristiques de sécurité réduites liées à des combinaisons et traitements particuliers des matériaux. Le verre feuilleté ne convient donc pas et n'est pas homologué pour les applications aux exigences particulières en matière de sécurité telles que la protection contre l'effraction ou les chutes. L'exigence principale, la réduction du risque de blessure en cas de bris de vitre, reste toutefois présente. Le VF SPRISAFE est conforme aux exigences de la norme NF EN 14449 et contrôlé par un institut de contrôle officiel.

### RÉSISTANCE AUX PROJECTIONS D'EAU

Nos douches répondent aux exigences techniques en matière de résistance aux projections d'eau selon la norme NF EN 14428. Le test d'étanchéité standardisé autorise la fuite de faibles quantités d'eau, c'est-à-dire quelques gouttes, vers l'extérieur de la douche. Suivant la géométrie des profilés, la forme du receveur de douche, la construction du verre, la situation de montage ainsi que le nombre et le type de profilés d'étanchéité, une quantité plus ou moins importante d'eau s'échappe de l'espace de douche. Aucune douche n'est donc résistante à 100 % aux projections d'eau ! En règle générale, les douches à cadre et à cadre partiel présentent un degré de protection plus élevé contre les projections d'eau que les douches sans cadre. Pour contrer cet effet, SPRINZ propose également des douches sans cadre avec charnière pendulaire avec mécanisme de levage et d'abaissement. En outre, nous recommandons de toujours rincer le verre de haut en bas lors du nettoyage de votre douche ainsi que de poser les profilés fournis lors du montage et de ne pas les ôter ultérieurement.

**Tous les contenus de ce document, notamment toutes les images**

**et tous les logos relèvent du droit d'auteur.**

Toute reproduction ou distribution, totale ou partielle, est interdite. Aucune partie de cette documentation ne peut être copiée, transmise, reproduite, stockée sur un autre support électronique ou transférée sous une forme lisible par machine sans autorisation écrite préalable.



# Situations de montage

Chez SPRINZ, vous avez la chance de recevoir chaque situation de montage imaginable sur mesure pour votre salle de bains. Pour vous apporter de l'inspiration et vous présenter l'univers des possibles, nous vous montrons une sélection de situations de montage pouvant être mises en œuvre pour de nombreux modèles de douche :

## DOUCHE CARRÉE



## DOUCHE PENTAGONALE

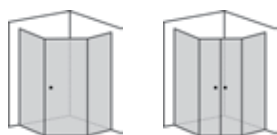

## DOUCHE QUART DE CERCLE

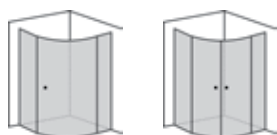

## SOLUTION POUR NICHE



## SOLUTION POUR BAIGNOIRE

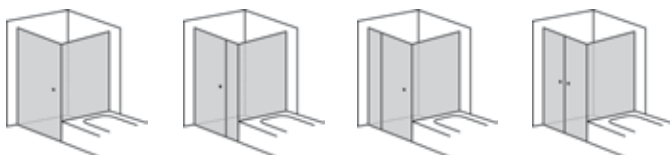

# Notes

# Types de douche



## SANS CADRE

Charnières de haute qualité, disponibles avec différentes surfaces qui peuvent, par exemple, être adaptées à des robinetteries, relient les éléments en verre, les murs ou les portes. Celles-ci sont intégrées au verre trempé de manière encastrée, ce qui facilite le nettoyage et l'entretien.



## À CADRE PARTIEL

En cas d'irrégularités au niveau des murs, le profilé de la douche à cadre partiel en compensera une grande partie, permettant ainsi d'atteindre un ajustement parfait, sûr et fiable de la douche au niveau du sol. Les profilés offrent, par exemple, une plus grande stabilité et une haute protection contre les éclaboussures et peuvent être combinés avec des charnières au ras du mur.

# Types de porte

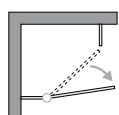

## PORTE PIVOTANTE

Avec un ou deux battants, les portes pivotantes offrent une entrée sûre et confortable. Pour l'ouverture, un espace suffisamment grand devant la douche est nécessaire.

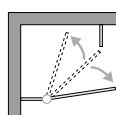

## PORTE BATTANTE

Une porte battante est plus pratique pour les espaces réduits, car la porte vitrée pivote vers l'intérieur et vers l'extérieur. Avec une cabine suffisamment grande, la porte peut être facilement refermée, après être rentrée dans la cabine.

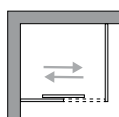

## PORTE COULISSANTE

Les douches profilées avec des portes coulissantes sont stables et parfaitement adaptées aux salles de bains avec un plan de sol réduit et elles offrent des largeurs d'accès généreuses. Des profilés déplaçables et des éléments de guidage pratiques facilitent le nettoyage.

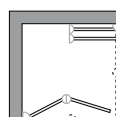

## PORTE PLIANTE

Les salles de bains compactes nécessitent des portes de douches et des éléments en verre, pouvant être repliés de manière confortable sur le côté pour offrir ainsi plus de place. Les douches avec profilés et certaines douches sans cadre SPRINZ peuvent être repliées.

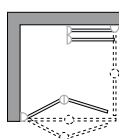

## PORTE BATTANTE PLIANTE

Des charnières spéciales permettent de déplacer les portes vitrées de manière confortable et peu encombrante dans les deux directions – vers l'intérieur et vers l'extérieur comme avec un accordéon. Le mécanisme de levage et d'abaissement SPRINZ offre une protection anti-éclaboussures pour les encastresments au ras du sol.

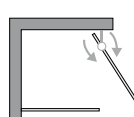

## PIVOT DÉCALÉ

Grâce aux charnières de portes avec pivot décalé de 150 mm par exemple, la porte en verre s'ouvre loin de tout obstacle, comme le chauffage, les meubles de salle de bains ou les saillies murales, de telle manière que l'on puisse installer une porte battante ou pivotante.

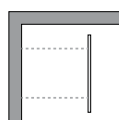

## DOUCHE À L'ITALIENNE

Les murs en verre fixes peuvent également être combinés avec des fonds et un sol de douche en verre. Grâce à des éléments mobiles latéraux étroits, on obtient une protection anti-éclaboussures flexible. Les éléments en verre sont aussi fabriqués sur mesure.

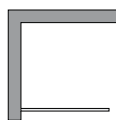

## PAROI LATÉRALE

Une paroi latérale unique en ESG pouvant également faire office de dessus pour les baignoires procure beaucoup de plaisir sous la douche dans de nombreuses salles de bains avec protection anti-éclaboussures. Les éléments en verre sont aussi fabriqués sur mesure.

Votre représentation commerciale compétente

Interlocuteurs qualifiés sur place

**Belgique**

Sanitool  
Gerry van Steenberg  
Reepstraat 101 b  
BE-9170 Sint-Gillis-Waas  
Tél. +32 (0)37 070 760  
Portable +32 (0)47 634 518 5  
steenbergen@sprinz.eu

**France**

Riviera Bathroom  
Cyrille Rouillat  
152 chemin des oliviers  
F-83143 Le Val  
Tél. +33 (0)98 179 747 0  
Fax +33 (0)98 170 268 4  
rivierabathrooms@sprinz.eu

**France (Auvergne-Rhône-Alpes)**  
S2C

Cyrille Chamoux  
381 chemin de Chossy  
F-42380 Perigneux  
Portable +33 (0)6 72 81 21 65  
cyrille.chamoux@gmail.com

**Espagne**

Mundo Furore S.L.  
Dirk Sievers  
Avenida Can Carbonell 27  
E-07141 Marratxi  
Tél. +34 (0)97 178 176 1  
Portable +34 (0)65 184 593 9  
furorebaleares@sprinz.eu

**Géorgie**

Teimuraz Shengelia  
Vasha Pshavelas 1  
shesaxevi Nr. 3, bina 191  
Tbilisi, 0177 Georgia  
Tél. +995 (0) 599 539 917  
schengelia@sprinz.eu

**Kazakhstan**

Erna Wiebe  
Anne-Frank-Weg 22  
D-33818 Leopoldshöhe  
Portable +49 (0)176 666 736 45  
wiebe@sprinz.eu

**Pologne**

Biuro Techniczne ROLEXIM  
ul. Nowiny 12  
PL-80020 Gdansk  
Portable +48 (0)60 237 572 5  
rolexim@sprinz.eu

**Russie**

Andrey Vasilyuk  
Novaya street 10 / box 54  
RUS-125635 Moscou  
Tél. +7 (0)49 579 082 02  
vasilyuk@sprinz.eu

**Export**

Joh. Sprinz GmbH & Co. KG  
Lagerstraße 13  
D-88287 Grünkraut - Gullen  
Tél. +49 (0)75 137 997 59  
+49 (0)75 137 997 51  
Fax +49 (0)75 156 080 859  
export@sprinz.eu

**SPRINZ**  
LEBEN MIT GLAS

**Joh. Sprinz GmbH & Co. KG**

Postfach 2148 | D-88191 Ravensburg | Tél. +49 (0)75 156 080 0

Fax +49 (0)75 154 409 | badwelt@sprinz.eu

[www.sprinz.eu](http://www.sprinz.eu)